

Οδηγίες Χρήσης

Air Fryers

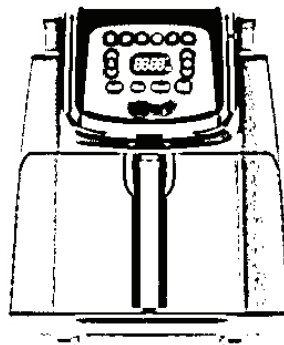

ES AF40D

ΣΗΜΑΝΤΙΚΕΣ ΠΡΟΦΥΛΑΞΕΙΣ

1. Αυτή η συσκευή έχει σχεδιαστεί μόνο για οικιακή χρήση. Η συσκευή δεν πρέπει να χρησιμοποιείται σε εξωτερικό χώρο.
2. Αυτή η συσκευή μπορεί να χρησιμοποιηθεί από παιδιά ηλικίας 8 ετών και άνω, καθώς και από άτομα με μειωμένες σωματικές, αισθητηριακές ή πνευματικές ικανότητες ή από άτομα χωρίς εμπειρία και γνώσεις, αν έχουν επίβλεψη ή αν τους έχουν δοθεί οδηγίες σχετικά με την ασφαλή χρήση της συσκευής και αν κατανοούν τους ενδεχόμενους κινδύνους. Τα παιδιά δεν πρέπει να παίζουν με τη συσκευή. Ο καθαρισμός και η συντήρηση από τον χρήστη δεν πρέπει να πραγματοποιούνται από παιδιά χωρίς επίβλεψη.
3. Τα παιδιά πρέπει να εποπτεύονται για να διασφαλίζεται ότι δεν παίζουν με τη συσκευή.
4. Αυτή η συσκευή προορίζεται για χρήση σε οικιακό περιβάλλον και παρόμοιες εφαρμογές όπως:
 - κουζίνες καταστημάτων, γραφεία και άλλοι χώροι εργασίας,
 - Αγροκτήματα,
 - Από πελάτες σε ξενοδοχεία, μοτέλ και άλλα περιβάλλοντα στέγασης,
 - Περιβάλλοντα τύπου μικρού ξενοδοχείου (bed and breakfast).
5. Εάν το καλώδιο τροφοδοσίας υποστεί φθορά, θα πρέπει να αντικαθίσταται από τον κατασκευαστή, τον αντιπρόσωπο σέρβις ή άλλους αρμόδιους τεχνικούς για την αποφυγή κινδύνων.
6. Απενεργοποιήστε και αποσυνδέστε τη συσκευή πριν από τον καθαρισμό, τη συντήρηση ή τη μετακίνηση και όποτε δεν χρησιμοποιείται.
7. Οι επιφάνειες μπορεί να ζεσταθούν κατά τη χρήση.
8. Μετά από παρατεταμένη χρήση, η αντίστοιχη ζώνη θέρμανσης της επαγωγικής εστίας εξακολουθεί να είναι ζεστή. Μην αγγίζετε ποτέ την κεραμική επιφάνεια για να μην καείτε.
9. Μη βυθίζετε κανένα μέρος της συσκευής σε νερό ή άλλο υγρό.
10. Δεν πρέπει ποτέ να βυθίζετε το περίβλημα της συσκευής που περιέχει ηλεκτρικά εξαρτήματα και τα θερμαντικά στοιχεία στο

ΣΗΜΑΝΤΙΚΕΣ ΠΡΟΦΥΛΑΞΕΙΣ

- νερό ούτε πρέπει να το ξεπλένετε κάτω από τη βρύση.
11. Δεν πρέπει να εισάγετε νερό ή άλλο υγρό στη συσκευή γιατί υπάρχει κίνδυνος ηλεκτροπληξίας.
 12. Πρέπει πάντοτε να τοποθετείτε τα τρόφιμα που θα τηγανίσετε στο καλάθι για να μην έρχονται σε επαφή με τα θερμομαντικά στοιχεία.
 13. Μην καλύπτετε τα ανοίγματα εισόδου και εξόδου του αέρα ενώ η συσκευή βρίσκεται σε λειτουργία.
 14. Μην γεμίζετε τον κάδο με λάδι γιατί υπάρχει κίνδυνος πυρκαγιάς.
 15. Μην αγγίζετε το εσωτερικό της συσκευής ενώ βρίσκεται σε λειτουργία.
 16. Κρατήστε το καλώδιο τροφοδοσίας μακριά από θερμές επιφάνειες.
 17. Μην συνδέετε τη συσκευή με εξωτερικό χρονοδιακόπτη ή ξεχωριστό σύστημα τηλεχειρισμού για την αποφυγή κινδύνων.
 18. Κατά τη διάρκεια του τηγανίσματος με θερμό αέρα, ο καυτός ατμός απελευθερώνεται μέσω των ανοιγμάτων εξόδου αέρα. Κρατήστε τα χέρια και το πρόσωπό σας σε απόσταση ασφάλειας από τον ατμό και από τα ανοίγματα εξόδου αέρα. Επίσης, προσέξτε τον ζεστό ατμό και τον αέρα κατά την αφαίρεση του τηγανιού από τη συσκευή.
 19. Αποσυνδέστε αμέσως τη συσκευή από την πρίζα εάν δείτε σκούρο καπνό να βγαίνει από τη συσκευή. Περιμένετε μέχρι να σταματήσει να βγαίνει καπνός πριν να αφαιρέσετε τον κάδο από την συσκευή.
 20.  Εκεί όπου υπάρχει σύμβολο υψηλής θερμοκρασίας προσοχή πρέπει να δίδεται για την αποφυγή εγκαυμάτων.

Εξαρτήματα προϊόντος

Το προϊόν υπόκειται στο πραγματικό προϊόν και τη διαμόρφωση.

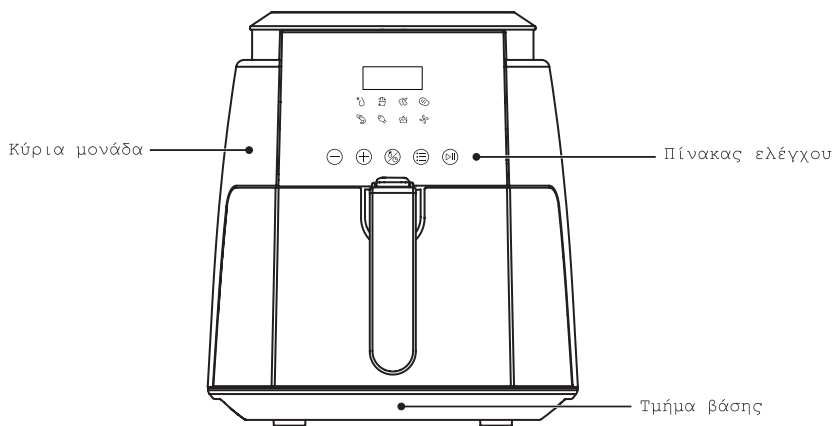

Πλήκτρο απελευθέρωσης καλαθιού τηγανίσματος

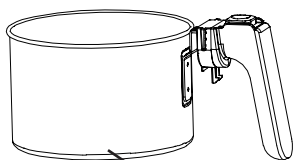
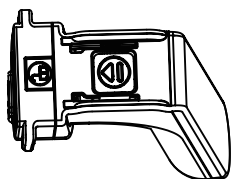

Καλάτι τηγανίσματος

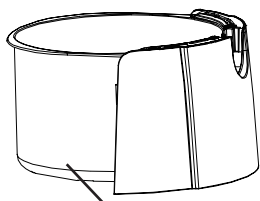

Δοχείο τηγανίσματος







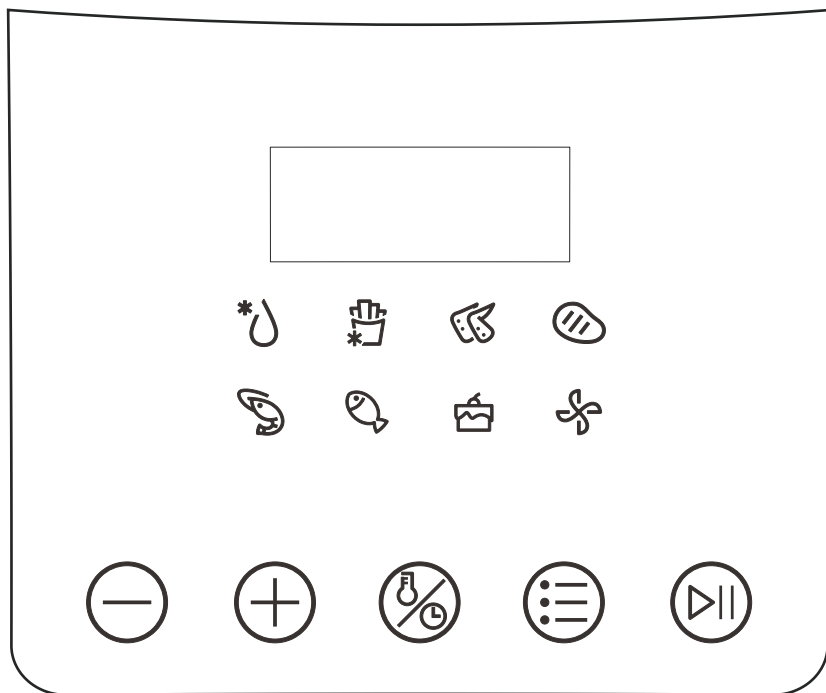

Ηλεκτρικές παράμετροι

Μοντέλο	Τάση	Συχνότητα	Ισχύς
ES AF40D	220-240V~	50/60Hz	1500W

Οδηγίες χρήσης



Οδηγίες χρήσης

Λειτουργία πλήκτρων: ενεργοποιήστε τη συσκευή, αγγίξτε το πλήκτρο «» (η συσκευή εισέρχεται σε κατάσταση επιλογής λειτουργίας)- αγγίξτε το πλήκτρο «» για να επιλέξετε τις λειτουργίες (αφού επιλέξετε το μενού, αγγίξτε το πλήκτρο «» για να επιλέξετε τον χρόνο ή τη ρύθμιση της θερμοκρασίας, πιέστε το πλήκτρο «/ » για να προγραμματίσετε τον χρόνο και τη θερμοκρασία) - αγγίξτε το πλήκτρο «» για να εισέλθει η συσκευή σε κατάσταση λειτουργίας- αγγίξτε ξανά το πλήκτρο «» για να διακοπεί η λειτουργία της συσκευής. Αγγίξτε και κρατήστε πατημένο το πλήκτρο «» για να επιστρέψει η συσκευή στη διεπαφή εξοικονόμησης ενέργειας.

Σημείωση: Κατάσταση επιλογής λειτουργίας: είναι αναμμένη η φωτεινή ένδειξη λειτουργίας και η φωτεινή ένδειξη πλήκτρου ενώ θα αναβοσβήνει μόνο η επιλεγμένη λειτουργία ενώ στην οθόνη θα εμφανίζεται η προεπιλεγμένη λειτουργία. Εάν δεν υπάρξει λειτουργία της συσκευής για 2 λεπτά στην κατάσταση απενεργοποίησης (off), η συσκευή θα εισέλθει στη κατάσταση εξοικονόμησης ενέργειας.

Ρύθμιση κατάστασης: Η ένδειξη της επιλεγμένης λειτουργίας αρχίζει να αναβοσβήνει, ενώ άλλες λυχνίες λειτουργιών είναι αναμμένες. Αναβοσβήνουν οι παράμετροι ρύθμισης που εμφανίζονται στον ψηφιακό σωλήνα, εάν δεν λειτουργήσει εντός 5 δευτερολέπτων. Το μηχάνημα μπαίνει σε κατάσταση νέας ρύθμισης και συνεχίζει να λειτουργεί.

Κατάσταση λειτουργίας: Η ενδεικτική λυχνία της επιλεγμένης λειτουργίας είναι αναμμένη, ενώ άλλες λυχνίες λειτουργίας είναι σβηστές. Η ένδειξη πλήκτρων είναι αναμμένη. Ο ψηφιακός σωλήνας εμφανίζει αντίστροφη μέτρηση.

Το μενού προεπιλογής έχει προκαθορισμένη θερμοκρασία και χρόνο μαγειρέματος:

Λειτουργία μενού	Θερμοκρασία (°C)		Χρόνος (λεπτά)	
	Προρύθμιση	Εύρος ρύθμισης	Προρύθμιση	Εύρος ρύθμισης
Απόψυξη	80	35-90	6	1-90
Τηγανιτές πατάτες	180	80-200	15	1-90
Φτερούγες κοτόπουλου	180	80-200	15	1-90
Μπριζόλες	200	80-200	9	1-90
Γαρίδες	180	80-200	10	1-90
Ψάρια	180	80-200	13	1-90
Cupcake	170	80-200	9	1-90
Αφυδάτωση	70	35-90	4h	1-24h

Οδηγίες χρήσης

Προετοιμασία

1. Το προϊόν πρέπει να τοποθετείται σε σταθερή θέση σε επίπεδο τραπέζι (Εικόνα 1), έτσι ώστε το καλώδιο τροφοδοσίας να έχει αρκετό μήκος για να συνδεθεί με την πρίζα και ο αέρας γύρω από το προϊόν πρέπει να διατηρείται σε κυκλοφορία και να μην είναι κοντά σε εύφλεκτα αντικείμενα.

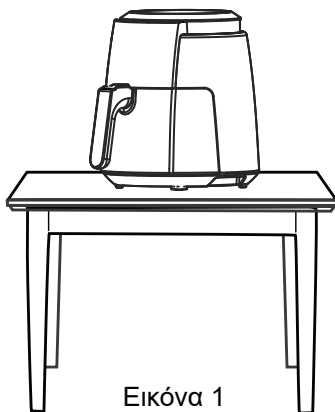

Εικόνα 1

Οδηγίες χρήσης

2. Σύμφωνα με διαφορετικές διαμορφώσεις, εγκαταστήστε το συγκρότημα του δοχείου (Εικόνα 2) και, στη συνέχεια, σπρώξτε το στην κύρια μονάδα (Εικόνα 3).then push it into the Main unit (Figure 3).

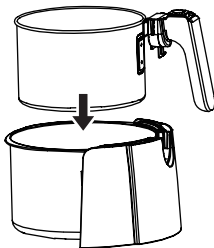

Εικόνα 2

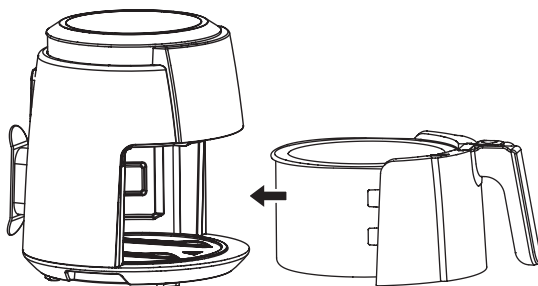

Εικόνα 3

3. Πριν να τοποθετήσετε τα υλικά, προθερμάνετε τη συσκευή για 3-5 λεπτά για καλύτερο μαγειρικό αποτέλεσμα.

Οδηγίες χρήσης

Οδηγίες

1. Ενεργοποιείτε τη συσκευή και στη συνέχεια πιέστε το πλήκτρο «☰» για να επιλέξετε την αντίστοιχη λειτουργία και πιέστε το πλήκτρο «▶|» για να λειτουργήσει η συσκευή στην προθέρμανση.

2. Μετά την ολοκλήρωση της προθέρμανσης, θα ηχησει το μηχάνημα και θα εμφανιστεί η ένδειξη «ΠΡΟΣΘΗΚΗ». Κρατήστε το πάνω μέρος του μηχανήματος με το ένα χέρι και τραβήξτε το δοχείο προς τα έξω κρατώντας τη λαβή του δοχείου με το άλλο χέρι. Το δοχείο πρέπει να τοποθετηθεί σε σταθερό τραπέζι.

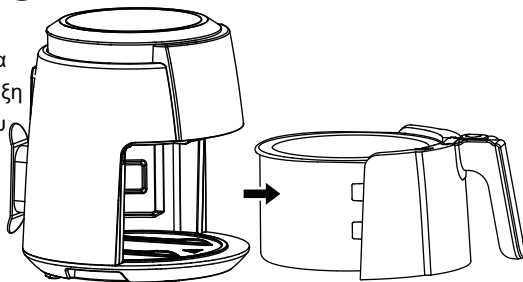

3. Βάλτε τα υλικά στα εξαρτήματα για φούρνο ή στο καλάθι τηγανίσματος.
4. Ωθήστε τον κάδο τηγανίσματος στο εσωτερικό της συσκευής, αφού ενεργοποιήσετε την συσκευή θα συνεχίσει να λειτουργεί ενώ η διεπαφή δείχνει τη ρύθμιση χρόνου ή προγραμματίστε τη ρύθμιση που επιθυμείτε στον πίνακα ελέγχου ορίζοντας συγκεκριμένη θερμοκρασία και χρόνο ψησίματος και στη συνέχεια πιέστε το πλήκτρο «▶|» για να τεθεί σε λειτουργία. Στη συνέχεια το μηχάνημα μπαίνει σε κατάσταση λειτουργίας θέρμανσης, μαγειρεύει και θερμαίνει το υλικό του φαγητού.

Σημείωση: Όταν δεν πιέζεται καλά προς τα μέσα το δοχείο τηγανίσματος, δεν ενεργοποιείται ο μικροδιακόπτης, το μηχάνημα είναι σε κατάσταση απενεργοποίησης του δοχείου και δεν θα λειτουργήσει. Εκείνη τη στιγμή, χρειάζεται μόνο να σπρώξετε εντελώς το δοχείο τηγανίσματος μες στη μηχανή. Το μηχάνημα έχει στη μνήμη τη λειτουργία απενεργοποίησης εντός 10 λεπτών. Αφού βγάλετε από το δοχείο και ανακατέψετε το φαγητό στη διαδικασία μαγειρέματος του φαγητού, σπρώξτε πλήρως το δοχείο τηγανίσματος μες στη μηχανή και το μηχάνημα επαναφέρει την κατάσταση λειτουργίας όταν δεν έχει αφαιρεθεί το δοχείο τηγανίσματος και συνεχίζει να μαγειρεύει και να ζεσταίνει τα υλικά του φαγητού.

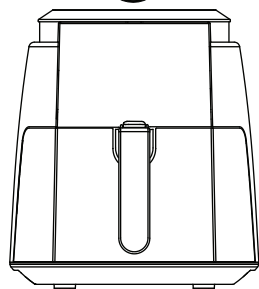

5. Αφού φτάσετε στα μισά της ρυθμισμένης θέρμανσης, το μηχάνημα εκπέμπει ένα ηχητικό σήμα 3 φορές. Μπορείτε να σβήσετε το δοχείο και να γυρίσετε το φαγητό.
6. Το μηχάνημα εκπέμπει ένα ηχητικό σήμα μετά το μαγείρεμα. Αποσυνδέστε το φις από την πρίζα. Αποσυνδέστε την πρίζα, τοποθετήστε την στο τραπέζι επίπεδα και βγάλτε το μαγειρεμένο φαγητό με βοηθητικό εργαλείο (όπως ξυλάκια και τσιμπίδα).



Βγάλτε προσεκτικά έξω τα τρόφιμα. Βάλτε το πάνω στον πάγκο επίπεδα, ώστε να μη ζεματιστείτε από τον ατμό ή να αναποδογυρίσει το δοχείο τηγανίσματος, κάτι που μπορεί να οδηγήσει σε ζεμάσιμα από λάδι ή τρόφιμα υψηλής θερμοκρασίας. Επιπλέον, προτείνεται να χρησιμοποιούνται βοηθητικά εργαλεία (όπως ξυλάκια) στη διαδικασία αφαίρεσης φαγητού.

Ένθερμη υπενθύμιση

Η πρώτη χρήση απαιτεί 10 λεπτά ξηρής καύσης. Κατά τη διαδικασία ξηρής καύσης μπορεί να εμφανιστεί μια μικρή ποσότητα λευκού καπνού ή μυρωδιάς, κάτι που είναι φυσιολογικό. Μην πανικοβληθείτε.

Πριν λειτουργήσει το προϊόν, ελέγξτε εάν είναι στη θέση τους τα σκεύη ψησίματος ή το τηγάνι για να αποφύγετε δυσλειτουργία.

Εάν διαπιστώσετε ότι το προϊόν δεν λειτουργεί σωστά, σταματήστε να το χρησιμοποιείτε και επικοινωνήστε αμέσως με το τμήμα σέρβις μας.

Να χρησιμοποιείτε τα σκεύη ψησίματος ή το τηγάνι και το δοχείο τηγανίσματος μαζί σε ολόκληρο το μηχάνημα και αποφύγετε να τα χρησιμοποιείτε ξεχωριστά.

Μετά τη χρήση, αποσυνδέστε το φιν από την πρίζα και αφήστε τη φριτέζα αέρος να κρυώσει εντελώς πριν τη μετακινήσετε.

Καθαρισμός και συντήρηση

Καθαρίστε τη φριτέζα αέρος για να μην καεί.

Μετά τη χρήση, καθαρίστε έγκαιρα το σκεύος ψησίματος ή το τηγάνι και το δοχείο τηγανίσματος για να αποφύγετε τη φθορά της επικάλυψης λόγω διάβρωσης από υπολείμματα λαδιού των τροφίμων.

Μη χρησιμοποιείτε ισχυρά λειαντικά καθαριστικά ώστε να αποτραπεί ζημιά στο μηχάνημα και στην υγεία σας.

Χρησιμοποιήστε ένα μαλακό, καθαρό πανί για να σκουπίζετε τη φριτέζα αέρος. Μη χρησιμοποιείτε υπερβολικά βρεγμένο πανί για να καθαρίσετε τη φριτέζα αέρος, για να αποτρέψετε την είσοδο νερού στη φριτέζα, κάτι που μπορεί να προκαλέσει βραχυκύκλωμα και πυρκαγιά.

Μη χρησιμοποιείτε άλλον εξοπλισμό καθαρισμού, όπως πλυντήριο πιάτων, για να καθαρίσετε τη φριτέζα, γιατί μπορεί να προκληθεί ζημιά και να επηρεάσει τη χρήση. Χρησιμοποιήστε ουδέτερο απορρυπαντικό ή καθαρό νερό για να καθαρίσετε τα τηγάνια και τα δοχεία.

Μη χρησιμοποιείτε σκληρά και αιχμηρά αντικείμενα (όπως συρμάτινες μπάλες, λεπίδες κ.λπ.) για να καθαρίσετε τα σκεύη ψησίματος ή το τηγάνι και το δοχείο τηγανίσματος για να αποφύγετε το γρατσούνισμα.

Ανακύκλωση



ΠΡΟΣΤΑΣΙΑ ΠΕΡΙΒΑΛΛΟΝΤΟΣ

Η συσκευή δεν πρέπει να απορρίπτεται μαζί με τα συνήθη οικιακά απορρίμματα. Στο τέλος της διάρκειας ζωής της, η συσκευή πρέπει να παραδοθεί σε ένα κατάλληλο σημείο συλλογής με σκοπό την ανακύκλωση του ηλεκτρικού και ηλεκτρονικού εξοπλισμού. Με τη συλλογή και την ανακύκλωση παλαιών συσκευών, συμβάλλετε σημαντικά στην εξοικονόμηση των φυσικών μας πόρων και την περιβαλλοντική ορθή και υγιεινή απόρριψη.

ΟΡΟΙ ΕΓΓΥΗΣΗΣ ΟΙΚΙΑΚΩΝ ΠΡΟΙΟΝΤΩΝ (Λευκές Συσκευές & Μικροσυσκευές)

ΓΕΝΙΚΟΙ ΟΡΟΙ ΚΑΙ ΠΡΟΥΠΟΘΕΣΕΙΣ

1. Η εγγύηση καλύπτει κάθε ανωμαλία ή βλάβη που οφείλεται αποκλειστικά στην κατασκευή της συσκευής ή σε ελαττωματικά εξαρτήματα.
2. Κατά τη διάρκεια της εγγύησης η εργασία, τα έξοδα μετακίνησης του τεχνικού και τα ανταλλακτικά παρέχονται δωρεάν, καθώς και η μεταφορά της συσκευής (εξαιρούνται οι μικροσυσκευές) **αποκλειστικά με τα συνεργαζόμενα πρακτορεία**, αν ο τεχνικός κρίνει ότι η επίσκεψη πρέπει να γίνει στο service της εταιρείας.
3. Η εταιρεία μας έχει το δικαίωμα να καθορίζει τον τρόπο και τόπο επισκευής των βλαβών κατά την κρίση της. Ειδικά το σέρβις των μικροσυσκευών παρέχεται στην έδρα του εκάστοτε συμβεβλημένου καταστήματος σέρβις, η δε μεταφορά τους πραγματοποιείται από τον κάτοχο της συσκευής.
4. Σε περίπτωση αδικαιολόγητης κλήσης, απουσίας, προβλημάτων εγκατάστασης ή ανάγκη επίδειξης λειτουργίας, ο πελάτης επιβαρύνεται με τα έξοδα κίνησης και το κόστος επίσκεψης του τεχνικού.
5. Η εγγύηση παύει να ισχύει σε περίπτωση που στη συσκευή έχει επέμβει για επιδιόρθωση άλλος τεχνικός, εκτός από τον εξουσιοδοτημένο τεχνικό της εταιρείας μας, ή έχει παραποιηθεί ή απομακρυνθεί το rating label και ο σειριακός αριθμός της συσκευής.
6. Ενδεχόμενη επισκευή ή αντικατάσταση μερών μίας συσκευής ή της ίδιας της συσκευής δεν παρατείνει τη διάρκεια της εγγύησης, η οποία συνεχίζει σε κάθε περίπτωση έως τη λήξη της.
7. Σε περίπτωση αντικατάστασης κάποιου εξαρτήματος μίας συσκευής, παρέχεται εγγύηση 6 μηνών για το συγκεκριμένο εξάρτημα ή ανταλλακτικό, αρχής γενομένης από την ημερομηνία αντικατάστασης.
8. Η εγγύηση δεν ισχύει για βλάβες που προκαλούνται άμεσα ή έμμεσα από αμέλεια, παράλειψη, κακή χρήση, κακή εγκατάσταση ή πάσης φύσεως επέμβαση στη συσκευή από μη εξουσιοδοτημένο συνεργείο. Επίσης, δεν ισχύει για βλάβες που οφείλονται σε εξωγενείς παράγοντες που αλλοιώνουν την υφή της συσκευής (όπως Π.χ. χημικά, τοξικά, άλατα κ.τ.λ.), καθώς και για βλάβες προερχόμενες από κακή σύνδεση σε τάση διαφορετική από την αναγραφόμενη στην πινακίδα της συσκευής, σε μη γειωμένο ρευματοδότη (πρίζα) και σε μεταβολές τάσης του δικτύου (πτώση, υπέρταση).
9. Η εγγύηση δεν καλύπτει βλάβες ή απώλειες των συσκευών ή παρελκόμενων τους, που οφείλονται σε μεταφορές, που γίνονται με ευθύνη του πελάτη από τρίτους.
10. Η εγγύηση δεν θίγει τα δικαιώματα του αγοραστή όπως αυτά προβλέπονται βάσει της Ευρωπαϊκής Οδηγίας 1999/44/EC και της Ελληνικής νομοθεσίας.
11. Η εγγύηση πρέπει απαραίτητα να συνοδεύεται από φωτοαντίγραφο του τιμολογίου αγοράς ή του δελτίου λιανικής πώλησης ή του δελτίου αποστολής του προϊόντος.

ΕΙΔΙΚΟΙ ΟΡΟΙ: ΣΥΣΚΕΥΕΣ ESKIMO

4 ΧΡΟΝΙΑ ΕΓΓΥΗΣΗ

1. Η εγγύηση καλής λειτουργίας ισχύει από την ημερομηνία αγοράς της συσκευής και έχει διάρκεια **τέσσερα (4) χρόνια**.
2. Κάθε συσκευή ελέγχεται προσεκτικά κατά την παραγωγή και δεν γίνεται αντικατάστασή της παρά μόνο σε περίπτωση ανεπανόρθωτης βλάβης ή επαναλαμβανόμενης ίδιας βλάβης ή λόγω υψηλού κόστους της επισκευής, σύμφωνα με την γνωμότευση του εκάστοτε συμβεβλημένου τεχνικού συνεργάτη.
3. Στην εγγύηση δεν περιλαμβάνονται λαμπτήρες φωτισμού, κεραμικές επιφάνειες, αξεσουάρ, καθώς και τα πλαστικά, επισμαλτωμένα και γυάλινα μέρη των συσκευών, εκτός εάν αποδειχθεί πως πρόκειται για κατασκευαστικό ελάττωμα.
4. Οι ζημιές που προκαλούνται κατά τη μεταφορά της συσκευής δεν καλύπτονται από την εγγύηση.
5. Όλα τα προϊόντα Eskimo είναι κατασκευασμένα για συνήθη οικιακή χρήση. Η εγγύηση δεν καλύπτει βλάβες που προκύπτουν σε συσκευές που χρησιμοποιούνται στα πλαίσια επαγγελματικής χρήσης.

Η τεχνική υποστήριξη και το service των Συσκευών Eskimo έχει ανατεθεί στην εταιρεία:

GENERAL SERVICE ΕΠΕ

📍 Λεάνδρου 22

Κολωνός, Αθήνα 10443

☎: 210 8830666, 210 5145030

✉: service@general-service.gr (για σέρβις)

✉: parts@general-service.gr (για ανταλλακτικά)

🌐 www.general-service.gr

F.G. EUROPE A.E.

📍 Λ. Βουλιαγμένης 128

166 74 Γλυφάδα, Αθήνα

☎: 210 9697 600, 210 9696 500

✉: info@fg-europe.gr

🌐 www.fgeurope.gr



Η τεχνική υποστήριξη και το service των Συσκευών Eskimo έχει ανατεθεί στην εταιρεία:

GENERAL SERVICE ΕΠΕ

Λεάνδρου 22 Κολωνός,

Αθήνα 10443

Τηλ: 210 8830666, 210 5145030

Σέρβις: service@general-service.gr

Ανταλλακτικά: parts@general-service.gr

www.general-service.gr

F.G. EUROPE A.E.

Λ. Βουλιαγμένης 128

166 74 Γλυφάδα, Αθήνα

Τηλ: 210 9697 600, 210 9696

500

info@fgeurope.gr

www.fgeurope.gr

