

技术要求：

1. 该手册印刷颜色均为黑色 :PANTONE BLACK C
2. 纸张规格为 **145X210MM**
3. 如果供应商的排版需要加空白页，请加在封底之前

封底按要求印刷物料条码，
红色字和框不用印刷



www.midea.com
© Midea 2022. 请妥善保管

00000000000000000000

此红框为使用此用户手册时目的(物料编码) 红色框不用印刷
字体为:zh-cn-Book, 14pt(蓝文)印刷(蓝框蓝框)

						用户手册		6710031417
						MFD45S200W/X.2-ES(7636Q) MIDEA(东南欧OBM)		
						阶段标记		80G双胶
						比例		
编制			校对			REV. 01	1:1	佛山市顺德区美的 洗涤电器制造有限公司
审核			性能			数量	重量	
审定			排版			1		
批准			日期			共 1 张	第 1 张	



Dish Washer



MSmartHome

Download the app
& activate product

USER MANUAL

MFD45S200W.2-ES
MFD45S200X.2-ES

Warning notices: Before using this product, please read this manual carefully and keep it for future reference. The design and specifications are subject to change without prior notice for product improvement. Consult with your dealer or manufacturer for details. The diagram above is just for reference. Please take the appearance of the actual product as the standard.

LANGUAGES

EN English

ES Spanish

GR Greek

THANK YOU LETTER

Thank you for choosing Midea! Before using your new Midea product, please read this manual thoroughly to ensure that you know how to operate the features and functions that your new appliance offers in a safe way.

EN

CONTENTS

THANK YOU LETTER	01
SAFETY INSTRUCTIONS	02
SPECIFICATIONS	08
PRODUCT OVERVIEW	10
QUICK START GUIDE	11
PRODUCT INSTALLATION	12
OPERATION INSTRUCTIONS	16
APP SETUP AND OPERATION	30
CLEANING AND MAINTENANCE	32
TROUBLESHOOTING	35
TRADEMARKS, COPYRIGHTS AND LEGAL STATEMENT	39
DISPOSAL AND RECYCLING	40
DATA PROTECTION NOTICE	41
DECLARATION OF CONFORMITY	42

SAFETY INSTRUCTIONS

Intended Use

- The following safety guidelines are intended to prevent unforeseen risks or damage from unsafe or incorrect operation of the appliance. Please check the packaging and appliance on arrival to make sure everything is intact to ensure safe operation. If you find any damage, please contact the retailer or dealer.
- Please note modifications or alterations to the appliance are not allowed for your safety concern. Unintended use may cause hazards and loss of warranty claims.

EN

Explanation of Symbols

Danger



This symbol indicates that there are dangers to the life and health of persons due to extremely flammable gas.

Warning of electrical voltage



This symbol indicates that there is a danger to life and health of persons due to voltage.

Warning



The signal word indicates a hazard with a medium level of risk which, if not avoided, may result in death or serious injury.

Caution



The signal word indicates a hazard with a low degree of risk which, if not avoided, may result in minor or moderate injury.

Attention



The signal word indicates important information (e.g. damage to property), but not danger.

Observe instructions



This symbol indicates that a service technician should only operate and maintain this appliance in accordance with the operating instructions.

Read these operating instructions carefully and attentively before using/commissioning the unit and keep them in the immediate vicinity of the installation site or unit for later use!

DANGER: Risk of Fire/Flammable materials

- **When using your dishwasher, follow the precautions listed below:**
 - Installation and repair can only be carried out by a qualified technician.
 - This appliance is intended to be used in household and similar applications such as:
 - staff kitchen areas in shops, offices and other working environments;
 - farm houses;
 - by clients in hotels, motels and other residential type environments;
 - bed and breakfast type environments.
 - This appliance can be used by children aged from 8 years and above and persons with reduced physical, sensory or mental capabilities or lack of experience and knowledge if they have been given supervision or instruction concerning use of the appliance in a safe way and understand the hazards involved.
 - Children shall not play with the appliance. Cleaning and user maintenance shall not be done by children without supervision. (For EN60335-1)
 - This appliance is not intended for use by persons (including children) with reduced physical, sensory or mental capabilities, or lack of experience and knowledge, unless they have been given supervision or instruction concerning use of the appliance by a person responsible for their safety. (For IEC60335-1)
 - Packaging material could be dangerous for children!
 - Children should be supervised to ensure that they do not play with the appliance.
- This appliance is for indoor household use only.

EN

To protect against the risk of electrical shock, do not immerse the unit, cord or plug in water or other liquid.

- Please unplug before cleaning and maintenance the appliance. Use a soft cloth moisten with mild soap, and then use a dry cloth to wipe it again.
- If the supply cord is damaged, it must be replaced by the manufacturer or its service agent or a similarly qualified person in order to avoid a hazard.

EN

Earthing Instructions

- This appliance must be earthed. In the event of a malfunction or breakdown, earthing will reduce the risk of an electric shock by providing a path of least resistance of electric current. This appliance is equipped with an earthing conductor plug.
- The plug must be plugged into an appropriate outlet that is installed and earthed in accordance with all local codes and ordinances.
- Improper connection of the equipment-earthing conductor can result in the risk of an electric shock.
- Check with a qualified electrician or service representative if you are in doubt whether the appliance is properly grounded.
- Do not modify the plug provided with the appliance if it does not fit the outlet.
- Have a proper outlet installed by a qualified electrician.
- Do not abuse, sit on, or stand on the door or dish rack of the dishwasher.
- Do not operate your dishwasher unless all enclosure panels are properly in place.
- Open the door very carefully if the dishwasher is

- operating, there is a risk of water squirting out.
- Do not place any heavy objects on or stand on the door when it is open. The appliance could tip forward.
 - When loading items to be washed:
 - 1) Locate sharp items so that they are not likely to damage the door seal;
 - 2) Warning: Knives and other utensils with sharp points must be loaded in the basket with their points facing down or placed in a horizontal position.
 - Some dishwasher detergents are strongly alkaline. They can be extremely dangerous if swallowed. Avoid contact with the skin and eyes and keep children away from the dishwasher when the door is open.
 - Check that there are no detergent residues after completion of the wash cycle.
 - Do not wash plastic items unless they are marked “dishwasher safe” or the equivalent.
 - For unmarked plastic items not so marked, check the manufacturer’s recommendations.
 - Use only detergent and rinse agents recommended for use in an automatic dishwasher.
 - Never use soap, laundry detergent, or hand washing detergent in your dishwasher.
 - The door should not be left open, since this could increase the risk of tripping.
 - During installation, the power supply must not be excessively or dangerously bent or flattened.
 - Do not tamper with controls.
 - The appliance needs to be connected to the main water valve using new hose sets. Old sets should not be reused.

- To save energy, in stand by mode, the appliance will switch off automatically after 15 minutes without any user interaction.
- The maximum number of place settings to be washed is 10.
- The maximum permissible inlet water pressure is 1MPa.
- The minimum permissible inlet water pressure is 0.04MPa.

Disposal

- For disposing of package and the appliance please go to a recycling center. Therefore cut off the power supply cable and make the door closing device unusable.
- Cardboard packaging is manufactured from recycled paper and should be disposed in the waste paper collection for recycling.
- By ensuring this product is disposed of correctly, you will help prevent potential negative consequences for the environment and human health, which could otherwise be caused by inappropriate waste handling of this product.
- For more detailed information about recycling of this product, please contact your local city office and your household waste disposal service.
- **DISPOSAL: Do not dispose this product as unsorted municipal waste. Collection of such waste separately for special treatment is necessary.**

SPECIFICATIONS

EN

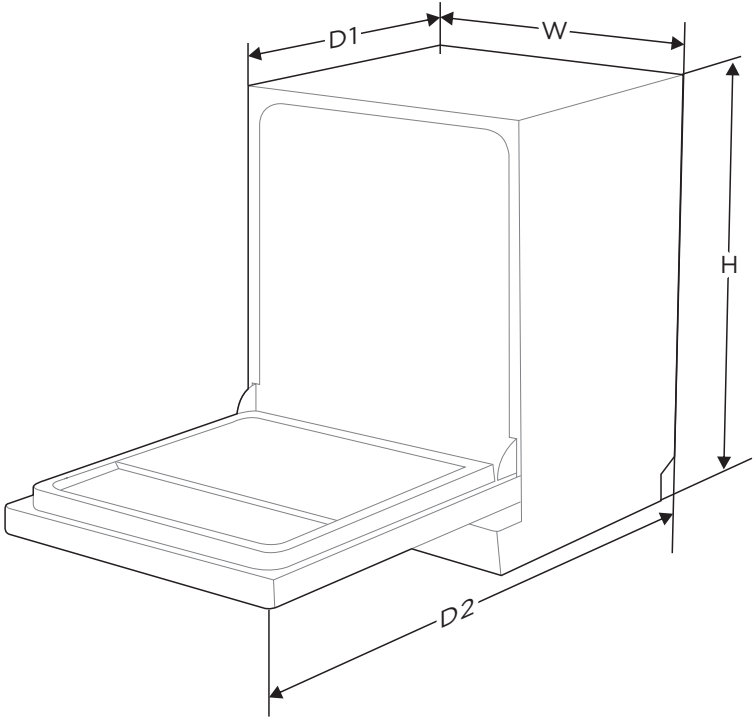

Height (H)	845 mm
Width (W)	448 mm
Depth (D1)	600 mm (with the door closed)
Depth (D2)	1175 mm (with the door opened 90°)

Product information sheet (EN60436)

Supplier's name or trade mark: Midea

Supplier's address ^(b):

Model identifier: MFD45S200W.2-ES MFD45S200X.2-ES

General product parameters:

Parameter	Value	Parameter	Value	
Rated capacity ^(a) (ps)	10	Dimensions in cm	Height	85
			Width	45
			Depth	60
EEI ^(a)	55,9	Energy efficiency class ^(a)	E ^(c)	
Cleaning performance index ^(a)	1,125	Drying performance index ^(a)	1,065	
Energy consumption in kWh [per cycle], based on the eco program using cold water fill. Actual energy consumption will depend on how the appliance is used.	0,755	Water consumption in litres [per cycle], based on the eco program. Actual water consumption will depend on how the appliance is used and on the hardness of the water.	9	
Program duration ^(a) (h:min)	3:55	Type	Free standing	
Airborne acoustical noise emissions ^(a) (dB(A) re 1 pW)	49	Airborne acoustical noise emission class ^(a)	C ^(c)	
Off-mode (W)	0,49	Standby mode (W)	1,00	
Delay start (W) (if applicable)	1,00	Networked standby (W) (if applicable)	2	

Minimum duration of the guarantee offered by the supplier ^(b): 24 months

Additional information:

Weblink to the supplier's website, where the information in point 6 of Annex II to Commission Regulation (EU) 2019/2022 ⁽¹⁾ ^(b) is found: Frigicoll.es / Midea.es

(a) for the eco program.

(b) changes to these items shall not be considered relevant for the purposes of paragraph 4 of Article 4 of Regulation (EU) 2017/1369.

(c) if the product database automatically generates the definitive content of this cell the supplier shall not enter these data.

(d) Commission Regulation (EU) 2019/2022 of 1 October 2019 laying down eco design requirements for household dishwashers pursuant to Directive 2009/125/EC of the European Parliament and of the Council amending Commission Regulation (EC) No 1275/2008 and repealing Commission Regulation (EU) No 1016/2010 (see page 267 of this Official Journal).

PRODUCT OVERVIEW

Product

● IMPORTANT

To get the best performance from your dishwasher, read all operating instructions before using it for the first time.

EN

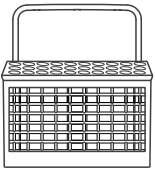
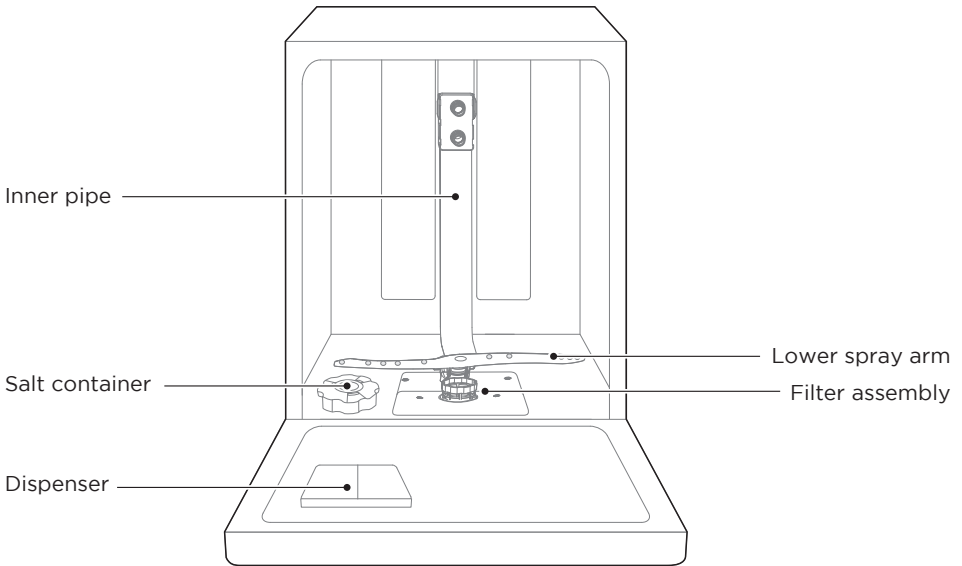

Cutlery basket

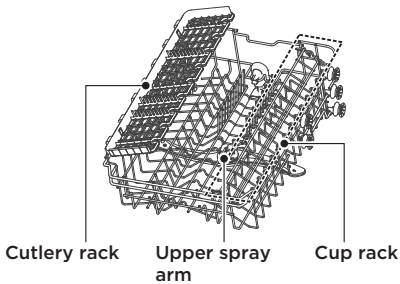

Cutlery rack Upper spray arm Cup rack
Upper basket

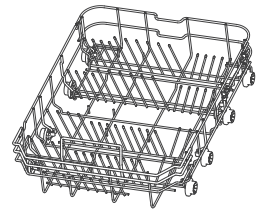

Lower basket

● NOTE

Pictures are only for reference, different models may be different.

QUICK START GUIDE

Please read the corresponding content in the instruction manual for detailed operating method.

1. Install the dishwasher

EN

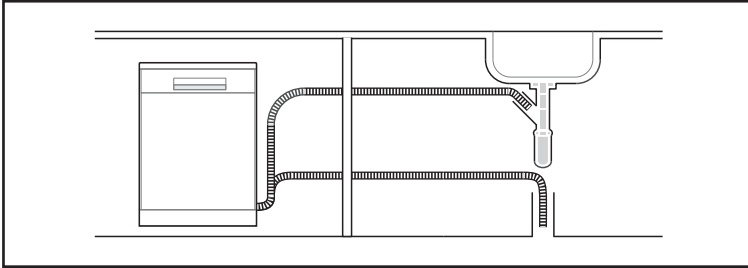

2. Remove larger residue from dishes.
Avoid pre-rinsing.



3. Load the baskets.

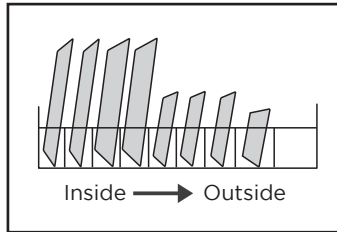

4. Fill the dispenser with detergent and rinse aid.

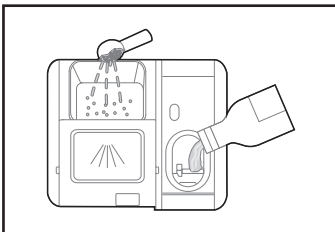

5. Select a suitable program and start the dishwasher.

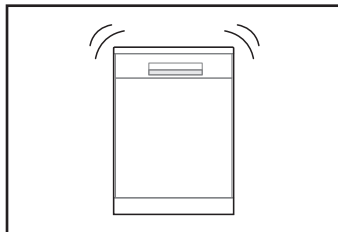

PRODUCT INSTALLATION

⚠ WARNING



Electrical Shock Hazard
Disconnect electrical power before installing dishwasher.
Failure to do so could result in death or electrical shock.

EN

⚠ Attention

The installation of the pipes and electrical equipments should be done by professionals.

About Power Connection

⚠ WARNING

For personal safety:

Do not use an extension cord or an adapter plug with this appliance. Do not, under any circumstances, cut or remove the earthing connection from the power cord.

Electrical requirements

Please look at the rating label to know the rating voltage and connect the dishwasher to the appropriate power supply. Use the required fuse 10A/13A/16A, time delay fuse or circuit breaker recommended and provide separate circuit serving only this appliance.

Electrical connection

Ensure the voltage and frequency of the power being corresponds to those on the rating plate. Only insert the plug into an electrical socket which is earthed properly. If the electrical socket to which the appliance must be connected is not appropriate for the plug, replace the socket, rather than using a adaptors or the like as they could cause overheating and burns.

⚠ Ensure that proper earthing exists before use

Water Supply And Drain

Cold water connection

Connect the cold water supply hose to a threaded 3/4(inch) connector and make sure that it is fastened tightly in place.

If the water pipes are new or have not been used for an extended period of time, let the water run to make sure that the water is clear. This precaution is needed to avoid the risk of the water inlet to be blocked and damage the appliance.

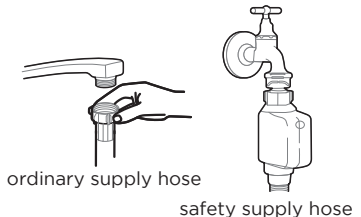

About the safety supply hose

The safety supply hose consists of the double walls. The system guarantees its intervention by blocking the flow of water in case of the supply hose breaking and when the air space between the supply hose itself and the outer corrugated hose is full of water.

⚠ WARNING

Electrical Shock Hazard

EN

A hose that attaches to a tap can burst if it is installed on the same water line as the dishwasher. If your sink has one, it is recommended that the hose be disconnected and the hole plugged.

How to connect the safety supply hose-

1. Pull the safety supply hoses out from storage compartment located at rear of dishwasher.
2. Tighten the screws of the safety supply hose to the faucet with thread 3/4inch.
3. Turn the water fully on before starting the dishwasher.

How to disconnect the safety supply hose

1. Turn off the water.
2. Unscrew the safety supply hose from the faucet.

Connection Of Drain Hoses

Insert the drain hose into a drain pipe with a minimum diameter of 4 cm, or let it run into the sink, making sure to avoid bending or crimping it. The height of drain pipe must be less than 1000 mm. The free end of the hose must not be immersed in water to avoid the back flow of it.

⚠ Please securely fix the drain hose in either position A or position B

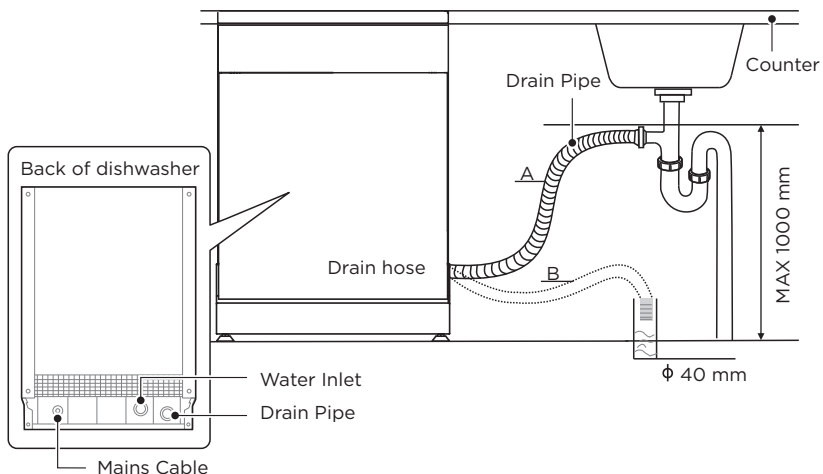

How to drain excess water from hoses

If the connection to the drain pipe is positioned higher than 1000 mm, excess water may remain in the drain hose. It will be necessary to drain excess water from the hose into a bowl or suitable container that is held outside and lower than the sink.

Water outlet

Connect the water drain hose. The drain hose must be correctly fitted to avoid water leaks. Ensure that the water drain hose is not kinked or squashed.

Extension hose

If you need a drain hose extension, make sure to use a similar drain hose. It must not be longer than 4 meters, otherwise the cleaning effect of the dishwasher could be reduced.

Syphon connection

The waste connection must be at a height less than 1000 mm (maximum) from the bottom of the dishwasher.

Positioning The Appliance

Position the appliance in the desired location. The back should rest against the wall behind it, and the sides, along the adjacent cabinets or walls. The dishwasher is equipped with water supply and drain hoses that can be positioned either to the right or the left sides to facilitate proper installation.

Levelling the appliance

Once the appliance is positioned for levelling, the height of the dishwasher may be altered via adjustment of the screwing level of the feet.

In any case, the appliance should not be inclined more than 2°

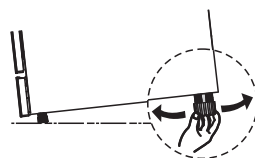

Free Standing Installation

Fitting between existing carbinets

The height of the dishwasher, 845 mm, has been designed in order to allow the machine to be fitted between existing cabinets of the same height in modern fitted kitchens. The feet can be adjusted so that correct height is reached.

The laminated top of the machine does not require any particular care since it is heatproof, scratchproof and stainproof.

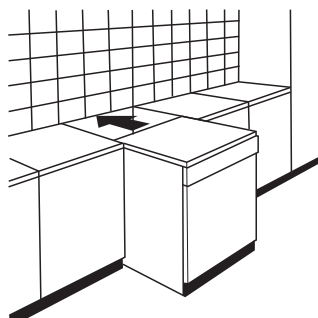

Underneath existing work top

(When fitting beneath a work top)

In most modern fitted kitchens there is only one single work top under which cabinets and electrical appliances are fitted. In this case remove the work top of the dishwasher by unscrewing the screws under the rear edge of the top (a).

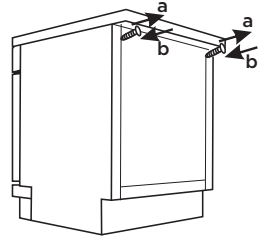

EN

⚠ Attention







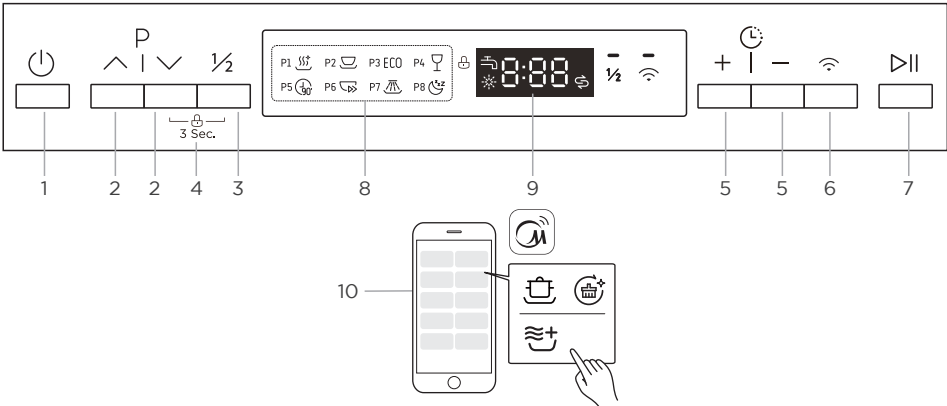











After removing the work top, the screws must be screwed again under the rear edge of the top (b).

OPERATION INSTRUCTIONS

Control Panel











		Description
No.1	Power	<ul style="list-style-type: none"> Press this button to turn on your dishwasher, the screen lights up.
No.2	Program	<ul style="list-style-type: none"> Press these buttons to select the appropriate washing program, the corresponding program indicator will be lit.
No.3	Half load	<ul style="list-style-type: none"> When you have about or less than half of full place settings dishware to wash, you can choose this function to save energy and water. (It can not be used with Rapid and Soak.)
No.4	Child lock	<ul style="list-style-type: none"> This option allows you to lock the buttons on the control panel, except the Power button, so children cannot accidentally start the dishwasher by pressing the buttons on the panel. To lock or unlock the buttons on the control panel, press and hold the program “v” button + Half-load button for 3 seconds simultaneously.
No.5	Delay	<ul style="list-style-type: none"> Press these buttons to set the delayed hours for washing. You can delay the start of washing up to 24 hours. One press on this button delays the start of washing by one hour.
No.6	Wi-Fi	<ul style="list-style-type: none"> Press the button for more than 3 seconds. After a short beeping and the icon starts to blink slowly, it's in the network linking status to APP. Slowly flashing shows DW is waiting for connection. Quickly flashing shows DW is connecting. Quickly flashing solid shows DW is connected to your wireless router.

		Description
No.7	 Start/Pause	<ul style="list-style-type: none"> To start the selected washing program or pause it when the dishwasher is working.
No.8 Program	 Hygienecare+	<ul style="list-style-type: none"> Use to sanitize your dishes and glassware. The highest water temperature is 72°C.
	 Universal	<ul style="list-style-type: none"> For normally soiled loads, such as pots, plates, glasses and lightly soiled pans.
	ECO ECO	<ul style="list-style-type: none"> This is standard program, it is suitable to clean normally soiled tableware and it is the most efficient program in terms of its combined energy and water consumption for that type of tableware.
	 Glass	<ul style="list-style-type: none"> For lightly soiled crockery and glass.
	 90 min	<ul style="list-style-type: none"> For normally soiled loads that need quick wash.
	 Rapid	<ul style="list-style-type: none"> A shorter wash for lightly soiled loads that do not need drying.
	 Soak	<ul style="list-style-type: none"> To rinse dishes that you plan to wash later that day.
	 Whisper	<ul style="list-style-type: none"> Lower noise and normally energy consumption, used for washing in evening.
No.9 Screen	 Rinse Aid	<ul style="list-style-type: none"> If the “” indicator is lit, it means the dishwasher is low on dishwasher rinse aid and needs to be refilled.
	 Salt	<ul style="list-style-type: none"> If the “” indicator is lit, it means the dishwasher is low on dishwasher salt and needs to be refilled.
	 Water Faucet	<ul style="list-style-type: none"> If the “” indicator is lit, it means the water faucet closed.
		<ul style="list-style-type: none"> To show the reminding time, delay time, error code etc.
No.10 Cloud wash	 IntensiveCare+	<ul style="list-style-type: none"> For the heaviest soiled crockery, and normally soiled pots, pans, dishes etc. With dried-on food.
	 MachineCare+	<ul style="list-style-type: none"> This program provides an effective cleaning of the dishwasher itself.
	 Extra Drying	<ul style="list-style-type: none"> To dry dishes more completely. (It can only be used with Universal, ECO, Glass, 90 min)

Programmes

The table below shows which programs are best for the levels of food residue on them and how much detergent is needed. It also show various information about the programs. Consumption values and program duration are only indicative except for the ECO program.

(●) indicates that the program uses rinse aid in the last rinse.

Program	Description Of Cycle	Detergent Pre/Main Wash	Running Time(min)	Energy (kWh)	Water (L)	Rinse Aid
 HygieneCare+	Pre-wash Wash (72°C) Rinse Rinse (70°C) Drying	$\frac{4/14g}{1 \text{ tab}}$	159	1.323	13.1	●
 Universal	Pre-wash (45°C) Wash (55°C) Rinse Rinse (65°C) Drying	$\frac{4/14g}{1 \text{ tab}}$	175	1.012	13.1	●
ECO (*EN60436)	Wash (45°C) Rinse Rinse (60°C) Drying	$\frac{18g}{1 \text{ tab}}$	235	0.755	9.0	●
 Glass	Pre-wash Wash (50°C) Rinse Rinse (65°C) Drying	$\frac{4/14g}{1 \text{ tab}}$	120	0.783	13.1	●
 90 Min	Wash (60°C) Rinse Rinse (65°C) Drying	$\frac{18g}{1 \text{ tab}}$	90	1.093	10.2	●
 Rapid	Wash (50°C) Rinse Rinse (45°C)	$\frac{12g}{1 \text{ tab}}$	30	0.539	10.0	○
 Soak	Prewash	—————	15	0.020	3.6	○
 Whisper	Pre-wash(35°C) Wash(60°C) Rinse Rinse(65°C) Drying	$\frac{4/14g}{1 \text{ tab}}$	270	1.185	12.9	●
 IntensiveCare+	Pre-wash Wash (72°C) Rinse Rinse (70°C) Drying	$\frac{4/14g}{1 \text{ tab}}$	178	1.362	13.5	●
 MachineCare+	Wash(72°C) Rinse Rinse(65°C) Drying	$\frac{18g}{1 \text{ tab}}$	150	1.209	9.7	●

EN

 **NOTE**

ECO : The ECO program is suitable to clean normally soiled tableware, that for this use, it is the most efficient program in terms of its combined energy and water consumption, and it is used to assess compliance with the EU ecodesign legislation.
(*EN60436)

Preparing And Loading Dishes

Consider buying utensils which are identified as dishwasher-proof.

For particular items, select a program with the lowest possible temperature.

To prevent damage, do not take glass and cutlery out of the dishwasher immediately after the program has ended.

For washing the following cutlery/dishes

Are not suitable

Cutlery with wooden, horn china or mother-of-pearl handles

Plastic items that are not heat resistant

Older cutlery with glued parts that are not temperature resistant

Bonded cutlery items or dishes

Pewter or cooper items

Crystal glass

Steel items subject to rusting

Wooden platters

Items made from synthetic fibres

Are of limited suitability

Some types of glasses can become dull after a large number of washes

Silver and aluminum parts have a tendency to discolor during washing

Glazed patterns may fade if machine washed frequently

Recommendations for loading the dishwasher

Scrape off any large amounts of leftover food. Soften remnants of burnt food in pans. It is not necessary to rinse the dishes under running water.

For best performance of the dishwasher, follow these loading guidelines.

(Features and appearance of baskets and cutlery baskets may vary from your model.)

Place objects in the dishwasher in the following way:

Items such as cups, glasses, pots, pans, etc. must face downwards.

Curved items, or ones with recesses, should be loaded aslant so that water can run off.

All utensils are stacked securely and can not tip over.

All utensils are placed in the way that the spray arms can rotate freely during washing.

Load hollow items such as cups, glasses, pans etc. With the opening facing downwards so that water cannot collect in the container or a deep base.

Dishes and items of cutlery must not lie inside one another, or cover each other.

To avoid damage, glasses should not touch one another.

The upper basket is designed to hold more delicate and lighter dishware such as glasses, coffee and tea cups.

Long bladed knives stored in an upright position are a potential hazard!

Long and sharp items of cutlery such as carving knives must be positioned horizontally in the upper basket.

Please do not overload your dishwasher. This is important for good results and for reasonable consumption of energy.

NOTE

Very small items should not be washed in the dishwasher as they could easily fall out of the basket.

Removing the dishes

To prevent water dripping from the upper basket into the lower basket, we recommend that you empty the lower basket first, followed by the upper basket.

WARNING



Items will be hot! To prevent damage, do not take glass and cutlery out of the dishwasher for around 15 minutes after the program has ended.

Loading the upper basket

The upper basket is designed to hold more delicate and lighter dishware such as glasses, coffee and tea cups and saucers, as well as plates, small bowls and shallow pans (as long as they are not too dirty). Position the dishes and cookware so that they will not get moved by the spray of water.



Loading the lower basket

We suggest that you place large and difficult to clean items into the lower basket: such as pots, pans, lids, serving dishes and bowls, as shown in the figure below. It is preferable to place serving dishes and lids on the side of the racks in order to avoid blocking the rotation of the top spray arm.

The maximum diameter advised for plates in front of the detergent dispenser is of 19 cm, this not to hamper the opening of it.

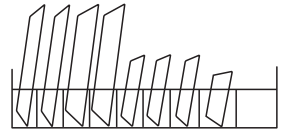

Loading the cutlery basket

Cutlery should be placed in the cutlery basket separate from each other in the appropriate positions. Avoid nesting of the cutlery to prevent insufficient cleaning performance.

WARNING



Do not let any item extend through the bottom.
Always load sharp utensils with the sharp point down!

LOADING THE BASKETS ACCORDING TO EN60436:

Loading the dishwasher to its full capacity will contribute to energy and water savings.

1.Upper basket:

EN

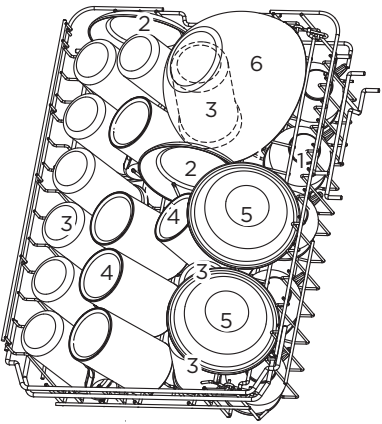

Number	Item
1	Cups
2	Saucers
3	Glasses
4	Mugs
5	Dessert bowls
6	Glass bowl

2.Lower basket:

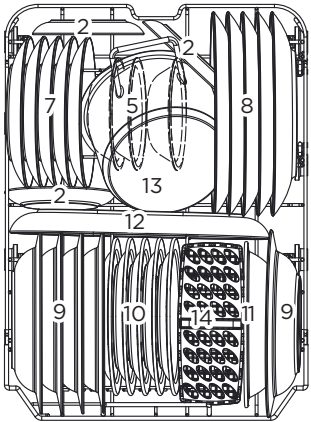

Number	Item
7	Dessert plates
8	Dinner plates
9	Soup plates
10	Melamine dessert plates
11	Melamine bowl
12	Oval platter
13	Small pot
14	Cutlery basket

3. Cutlery rack:

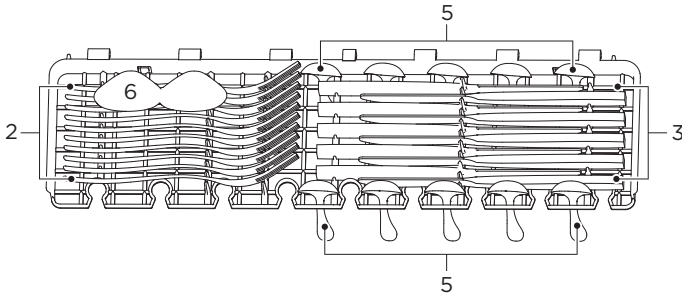

EN

NOTE

Please place the light flat wares on the shelf. The maximum loading weight is 1.5kg.

4. Cutlery basket:

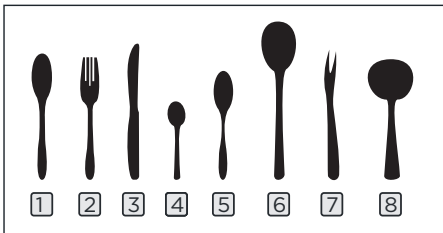
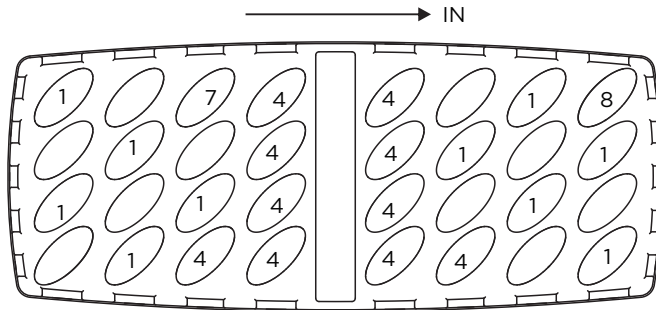

Information for comparability tests in accordance with EN60436
 Capacity: 10 place settings
 Position of the upper basket: lower position
 Program: ECO
 Rinse aid setting: Max
 Softener setting: H3

Number	Item
1	Soup spoons
2	Forks
3	Knives
4	Tea spoons
5	Dessert spoons
6	Serving spoons
7	Serving fork
8	Gravy ladle

Basket Loading Tips

Adjusting the upper basket

The height of the upper basket can be easily adjusted to accommodate taller dishes in either the upper or lower basket.

To adjust the height of the upper rack, follow these steps:

1. Pull out the upper basket.

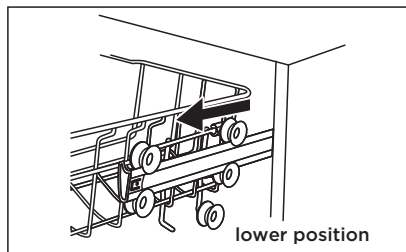

2. Remove the upper basket.

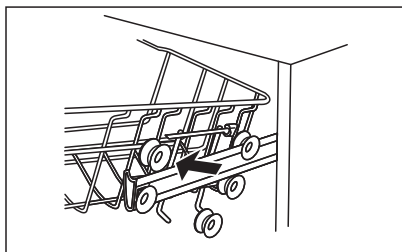

3. Re-attach the upper basket to upper or lower rollers.

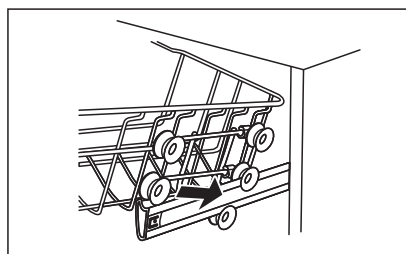

4. Push in the upper basket.

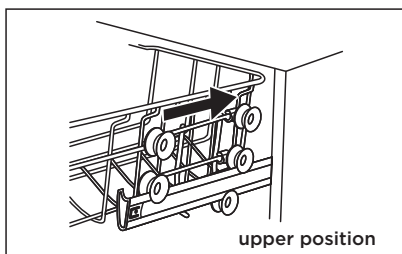

Folding back the cup shelves

To make room for taller items in the upper basket, raise the cup rack upwards. You can then lean the tall glasses against it.



Folding back the rack shelves

The spikes of the lower basket are used for holding plates and a platter. They can be lowered to make more room for large items.

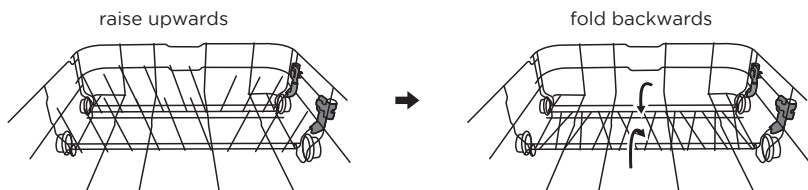

USING YOUR DISHWASHER

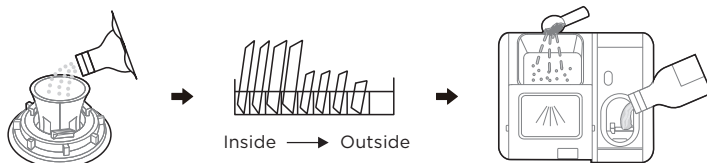

1. Set the water softener
2. Loading the salt into the softener
3. Loading the basket
4. Fill the detergent dispenser

EN

Loading The Salt Into The Softener

NOTE

If your model does not have any water softener, you may skip this section. Always use salt intended for dishwasher use. The salt container is located beneath the lower basket and should be filled as explained in the following:

WARNING

Only use salt specifically designed for dishwashers use!

Every other type of salt not specifically designed for dishwasher use, especially table salt, will damage the water softener. In case of damages caused by the use of unsuitable salt the manufacturer does not give any warranty nor is liable for any damages caused.

Only fill with salt before running a cycle.

This will prevent any grains of salt or salty water, which may have been spilled, remaining on the bottom of the machine for any period of time, which may cause corrosion.

Please follow the steps below for adding dishwasher salt:

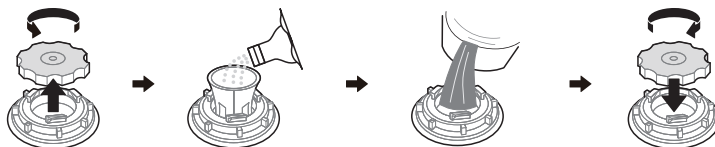

1. Remove the lower basket and unscrew the reservoir cap.
2. Place the end of the funnel (if supplied) into the hole and pour in about 1.5 kg of dishwasher salt.
3. Fill the salt container to its maximum limit with water, It is normal for a small amount of water to come out of the salt container.
4. After filling the container, screw back the cap tightly.
5. The salt warning light will turn off after the salt container has been filled with salt.
6. Immediately after filling the salt into the salt container, a washing program should be started (We suggest to use a short program). Otherwise the filter system, pump or other important parts of the machine may be damaged by salty water. This is out of warranty.

NOTE

The salt container must only be refilled when the salt warning light in the control panel comes on. Depending on how well the salt dissolves, the salt warning light may still be on even though the salt container is filled.

If there is no salt warning light in the control panel (for some models), you can estimate when to fill the salt into the softener by the cycles that the dishwasher has run.

If salt has spilled, run a soak or quick program to remove it.

Water Softener

The water softener must be set manually, using the water hardness dial.

The water softener is designed to remove minerals and salts from the water, which would have a detrimental or adverse effect on the operation of the appliance.

The more minerals there are, the harder your water is.

The softener should be adjusted according to the hardness of the water in your area.

Your local Water Authority can advise you on the hardness of the water in your area.

Adjusting salt consumption

The dishwasher is designed to allow for adjustment in the amount of salt consumed based on the hardness of the water used. This is intended to optimise and customise the level of salt consumption.

Please follow the steps below for adjustment in salt consumption.

1. Open the door, switch on the appliance;
2. Within 60 seconds after the appliance was switched on press the Program “ \wedge ” button for more than 5 seconds to enter the water softener setting mode.
3. Press the Program “ \wedge ” button again to select the proper setting according to your local water hardness, the setting will change in the following sequence: H3->H4->H5->H6->H1->H2->H3;
4. Without operation in 5 seconds or press the Power button to complete the setup and exit the setup mode.

WATER HARDNESS				Water softner level	Regeneration occurs every X program sequence ¹⁾	Salt consumption (gram/cycle)
German °dH	French °fH	British °Clarke	Mmol/l			
0 - 5	0 - 9	0 - 6	0 - 0.94	H1	No regeneration	0
6 - 11	10 - 20	7 - 14	1.0 - 2.0	H2	10	9
12 - 17	21 - 30	15 - 21	2.1 - 3.0	H3	5	12
18 - 22	31 - 40	22 - 28	3.1 - 4.0	H4	3	20
23 - 34	41 - 60	29 - 42	4.1 - 6.0	H5	2	30
35 - 55	61 - 98	43 - 69	6.1 - 9.8	H6	1	60

1°dH=1.25 °Clarke=1.78) °fH=0.178mmol/l

The factory setting: H3

- 1) Every cycle with a regeneration operation consumes additional 2.0 litres of water, the energy consumption increases by 0.02 kWh and the program extents by 4 minutes.

NOTE

If your model does not have any water softener, you may skip this section.

Water Softener

The hardness of the water varies from place to place. If hard water is used in the dishwasher, deposits will form on the dishes and utensils.

The appliance is equipped with a special softener that uses a salt container specifically designed to eliminate lime and minerals from the water.

Function Of The Rinse Aid And Detergent

EN

The rinse aid is released during the final rinse to prevent water from forming droplets on your dishes, which can leave spots and streaks. It also improves drying by allowing water to roll off the dishes. Your dishwasher is designed to use liquid rinse aids.

WARNING

Only use branded rinse aid for dishwasher. Never fill the rinse aid dispenser with any other substances (e.g. Dishwasher cleaning agent, liquid detergent). This would damage the appliance.

When to refill the rinse aid

The regularity of the dispenser needing to be refilled depends on how often dishes are washed and the rinse aid setting used.

The Low Rinse Aid indicator () will be lit when more rinse aid is needed.

Do not overfill the rinse aid dispenser.

Function of detergent

The chemical ingredients that compose the detergent are necessary to remove, crush and dispense all dirt out of the dishwasher. Most of the commercial quality detergents are suitable for this purpose.

WARNING

Proper Use of Detergent

Use only detergent specifically made for dishwashers use. Keep your detergent fresh and dry.

Do not fill detergent into the dispenser until you are ready to start the dishwasher.



Dishwasher detergent is corrosive! Keep dishwasher detergent out of the reach of children.

Filling The Rinse Aid Reservoir

The rinse aid is released during the final rinse to prevent water from forming droplets on your dishes, which can leave spots and streaks. It also improves drying by allowing water to roll off the dishes. Your dishwasher is designed to use liquid rinse aids.

1. Remove the rinse reservoir cap by lifting up the handle .
2. Pour the rinse aid into the dispenser, being careful not to overfill.

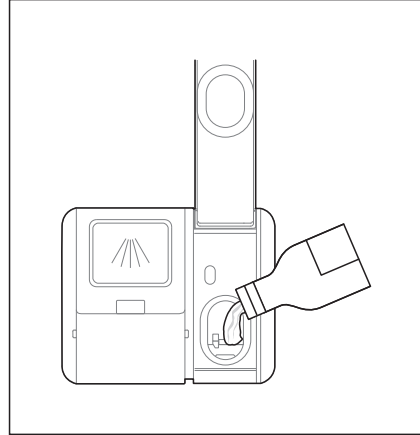
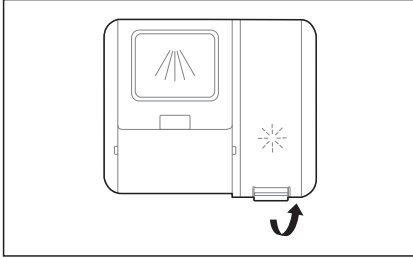

3. Close the cap after all.

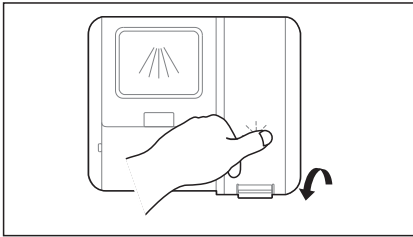

Adjusting the rinse aid reservoir

To achieve a better drying performance with limited rinse aid, the dishwasher is designed to adjust the consumption by user. Follow the below steps.

1. Close the door, switch on the appliance.
2. Within 60 seconds after the appliance was switched on press the Program “^” button for more than 5 seconds, and then press the Delay “+” button to enter the set model, the rinse aid indication blinks as 1Hz frequency.
3. Press the Program “^” button again to select the proper set according to your using habits, the setting will change in the following sequence:
d3->d4->d5->d1->d2->d3.
The higher the number, the more rinse aid the dishwasher uses.
4. Without operation in 5 seconds or press the Power button to complete the setup and exit the setting mode.

Filling The Detergent Dispenser

1. Please choose an open way according to the actual situation.
 - A. Open the cap by sliding the release latch.
 - B. Open the cap by pressing down the release latch.
 - C. Open the cap by pressing in the release latch.

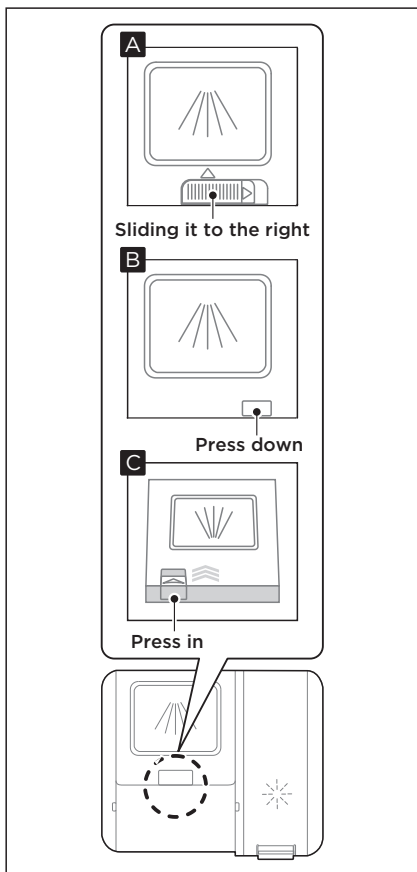

2. Add detergent into the larger cavity (A) for main wash.
For better cleaning result, especially if you have very dirt items, pour a small amount of detergent onto the door. The additional detergent will activate during the pre-wash phase.

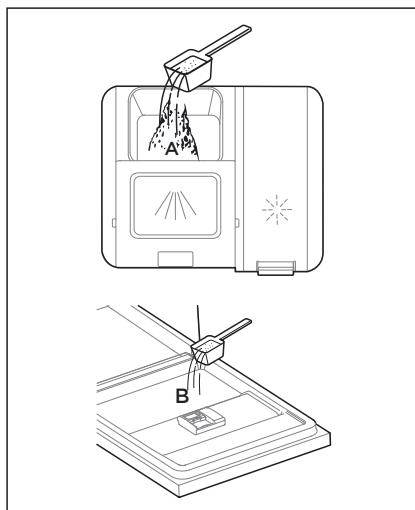

3. Close the flap by sliding it to the front and then pressing it down.

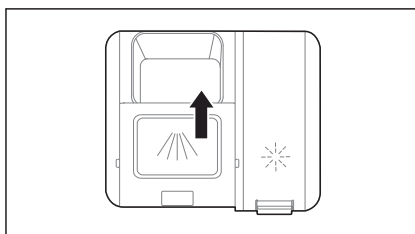

NOTE

Please observe the manufacturer's recommendations on the detergent packaging.

Saving Energy

1. Pre-rinsing of tableware items leads to increased water and energy consumption and is not recommended.
2. Washing tableware in a household dishwasher usually consumes less energy and water in the use phase than hand dishwashing when the household dishwasher is used according to the instructions.

Starting A Program

1. Draw out the lower and upper basket, load the dishes and push them back. It is commended to load the lower basket first, then the upper one.
2. Pour in the detergent.
3. Insert the plug into the socket. The power supply refer to last page "Product fiche". Make sure that the water supply is turned on to full pressure.
4. Close the door, press the Power button.
5. Choose a program, the response light will turn on. Then press the Start/Pause button, the dishwasher will start its cycle after a few seconds.

EN

Changing The Program Mid-cycle

A program can only be changed if it has been running only for a short period of time, otherwise the detergent may have already been released or the the wash water with detergent has already been drained. If this is the case, the dishwasher needs to be reset and the detergent dispenser must be refilled. To reset the dishwasher, follow the instructions below:

1. Press the Start/Pause button to pause the washing.
2. Press the "∧" button for more than 3 seconds - the program will cancel.
3. Press the "∧" or "∨" button to select the desired program.
4. Press the Start/Pause button, the dishwasher will start after a few seconds.

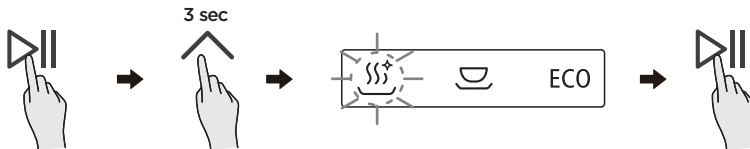

Forget To Add A Dish?

A forgotten dish can be added any time before the detergent dispenser opens. If this is the case, follow the instructions below:

1. Press the Start/Pause button to pause the washing.
2. After the spray arms stopped working, you can open the door completely.
3. Add the forgotten dishes.
4. Close the door.
5. Press the Start/Pause button, the dishwasher will continued to run after 10 seconds.

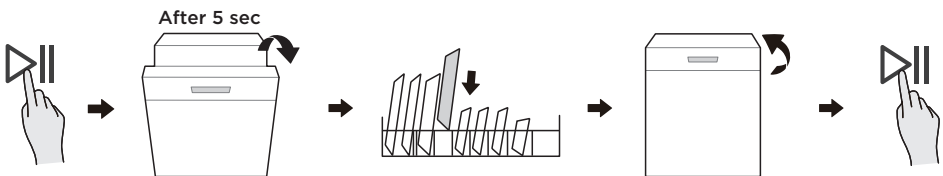

⚠ WARNING

It is dangerous to open the door mid-cycle, as hot steam may scald you.

APP SETUP AND OPERATION

Download the MSmarthome App

On an app market (Google Play Store, Apple App Store), search for “MSmartHome” and find the MSmarthome app. Download and install it on your phone. You can also download the app by scanning the QR code below.



EN

Register and log in

Open the MSmarthome app, and create a new account to start (you can also register through a third-party account). If you already have an existing account, use the account to log in.



Connect your devices to MSmarthome

1. Please make sure your mobile phone is connected to a wireless network. If it is not, go to Settings and enable wireless networks and Bluetooth.
2. Please power on your devices.
3. Open MSmarthome App on your phone.
4. If a message of "Smart devices discovered nearby" appears, click to add.
5. If no message appears, select "+" on the page and select your device in the list of nearby devices available. If your device is not listed, please add your device manually by the device category and device model.
6. Connect your device to the wireless network according to instructions on app. If the connection fails, please follow the instructions provided by the app to continue with the operation.

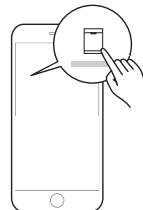
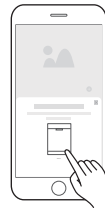

 **NOTE**

1. Make sure your devices are powered on.
2. Keep your mobile phone close enough to your device when you are connecting your device to the network.
3. Connect your mobile phone to the wireless network at home, and make sure you know the password of the wireless network.
4. Check if your wireless router supports 2.4 GHz band and turn it on. If you are not sure whether the router supports 2.4 GHz band, please contact the router manufacturer.
5. The device cannot connect to the wireless network that requires authentication, and it usually appears in public areas such as hotels, restaurants, etc. Please connect to a wireless network that does not require authentication.
6. Turn off the WLAN+ (Android) or WLAN Assistant (iOS) function of your mobile phone when connecting your device to the network.
7. In the case that your device connected to a wireless network before but it needs to reconnect, please click “+” on the app Home page, and add your device again by the device category and model according to the instructions on app.

EN

CLEANING AND MAINTENANCE

External Care

The door and the door seal

Clean the door seals regularly with a soft damp cloth to remove food deposits. When the dishwasher is being loaded, food and drink residues may drip onto the sides of the dishwasher door. These surfaces are outside the wash cabinet and are not accessed by water from the spray arms. Any deposits should be wiped off before the door is closed.

The control panel

If cleaning is required, the control panel should be wiped with a soft damp cloth only.

⚠ WARNING

To avoid penetration of water into the door lock and electrical components, do not use a spray cleaner of any kind.

Never use abrasive cleaners or scouring pads on the outer surfaces because they may scratch the finish. Some paper towels may also scratch or leave marks on the surface.

Internal Care

Filtering system

The filtering system in the base of the wash cabinet retains coarse debris from the washing cycle, including foreign objects such as tooth picks or shards. The collected coarse debris may cause the filters to clog. Check the condition of the filters regularly, carefully remove foreign objects and clean the parts of the filtering system if necessary with water. Follow the steps below to clean the filter.

⚠ WARNING

Pictures are only for reference, different models of the filtering system and spray arms may be different.

1. Hold the coarse filter and rotate it anticlockwise to unlock the filter. Lift the filter upwards and out of the dishwasher.

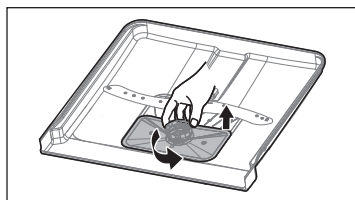

2. The fine filter can be pulled off the bottom of the filter assembly. The coarse filter can be detached from the main filter by gently squeezing the tabs at the top and pulling it away.

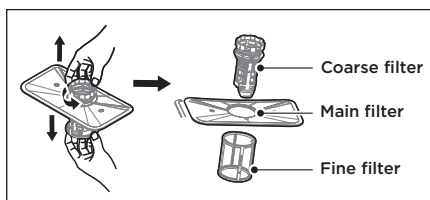

3. Larger food remnants can be cleaned by rinsing the filter under running water. For a more thorough clean, use a soft cleaning brush.



4. Reassemble the filters in the reverse order of the disassembly, replace the filter insert, and rotate clockwise to the close arrow.

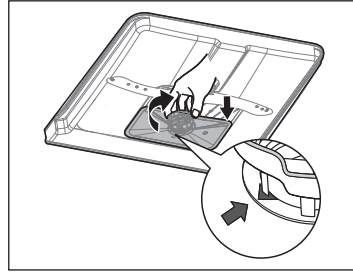

⚠ WARNING

Do not over tighten the filters. Put the filters back in sequence securely, otherwise coarse debris could get into the system and cause a blockage. Never use the dishwasher without filters in place. Improper replacement of the filter may reduce the performance level of the appliance and damage dishes and utensils.

Spray arms

It is necessary to clean the spray arms regularly for hard water chemicals will clog the spray arm jets and bearings.

To clean the spray arms, follow the instructions below:

1. To remove the upper spray arm, hold the nut in the center still and rotate the spray arm counterclockwise to remove it.
2. To remove the lower spray arm, pull out the spray arm upward.

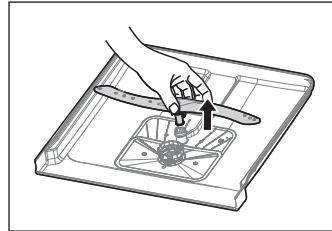
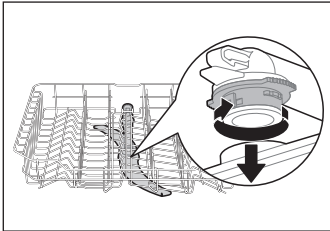

3. Wash the arms in soapy and warm water and use a soft brush to clean the jets.



Caring For The Dishwasher

Frost precaution

Please take frost protection measures on the dishwasher in winter. Every time after washing cycles, please operate as follows:

1. Cut off the electrical power to the dishwasher at the supply source.
2. Turn off the water supply and disconnect the water inlet pipe from the water valve.
3. Drain the water from the inlet pipe and water valve. (Use a pan to gather the water)
4. Reconnect the water inlet pipe to the water valve.
5. Remove the filter at the bottom of the tub and use a sponge to soak up water in the sump.

EN

After every wash

After every wash, turn off the water supply to the appliance and leave the door slightly open for a while so that moisture and odors are not trapped inside.

Remove the plug

Before cleaning or performing maintenance, always remove the plug from the socket.

No solvents or abrasive cleaning

To clean the exterior and rubber parts of the dishwasher, do not use solvents or abrasive cleaning products. Only use a cloth with warm soapy water.

To remove spots or stains from the surface of the interior, use a cloth dampened with water and a little vinegar, or a cleaning product made specifically for dishwashers.

When not in use for a long time

It is recommended that you run a wash cycle with the dishwasher empty and then remove the plug from the socket, turn off the water supply and leave the door of the appliance slightly open. This will help the door seals to last longer and prevent odors from forming within the appliance.

Moving the appliance

If the appliance must be moved, try to keep it in the vertical position. If absolutely necessary, it can be positioned on its back.

Seals

One of the factors that cause odours to form in the dishwasher is food that remains trapped in the seals. Periodic cleaning with a damp sponge will prevent this from occurring.

TROUBLESHOOTING

Before Calling For Service

Reviewing the charts on the following pages may save you from calling for service.

Problem	Possible reason	Solution
EN Dishwasher doesn't start	<ul style="list-style-type: none"> Fuse blown, or the circuit break tripped. 	Replace fuse or reset circuit breaker. Remove any other appliances sharing the same circuit with the dishwasher.
	<ul style="list-style-type: none"> Power supply is not turned on. 	Make sure the dishwasher is turned on and the door is closed securely. Make sure the power cord is properly plugged into the wall socket.
	<ul style="list-style-type: none"> Water pressure is low 	Check that the water supply is connected properly and the water is turned on.
	<ul style="list-style-type: none"> Door of dishwasher not properly closed. 	Make sure to close the door properly and latch it.
Water not pumped form dishwasher	<ul style="list-style-type: none"> Twisted or trapped drain hose. 	Check the drain hose.
	<ul style="list-style-type: none"> Filter clogged. 	Check the filter system.
	<ul style="list-style-type: none"> Kitchen sink clogged. 	Check the kitchen sink to make sure it is draining well. If the problem is the kitchen sink that is not draining , you may need a plumber rather than a serviceman for dishwashers.
Foam in the tub	<ul style="list-style-type: none"> Wrong detergent. 	Use only the special dishwasher detergent to avoid suds. If this occurs, open the dishwasher and let suds evaporate. Add 1 liter of cold water to the bottom of the dishwasher. Close the dishwasher door, then select any cycle. Initially, the dishwasher will drain out the water. Open the door after draining stage is complete and check if the suds have disappeared. Repeat if necessary.
Stained tub interior	<ul style="list-style-type: none"> Spilled rinse aid. 	Always wipe up rinse aid spills immediately.
	<ul style="list-style-type: none"> Detergent with colourant may have been used. 	Make sure that the detergent has no colourant.

Problem	Possible reason	Solution
There are rust stains on cutlery	<ul style="list-style-type: none"> The affected items are not corrosion resistant. 	Avoid washing items that are not corrosion resistant in the dishwasher.
	<ul style="list-style-type: none"> A program was not run after dishwasher salt was added. Traces of salt have gotten into the wash cycle. 	Always run a wash program without any crockery after adding salt. Do not select the Turbo function (if present), after adding dishwasher salt.
	<ul style="list-style-type: none"> The lid of the softer is loose. 	Check the softener lid is secure.
Knocking noise in the dishwasher	<ul style="list-style-type: none"> A spray arm is knocking against an item in a basket 	Interrupt the program and rearrange the items which are obstructing the spray arm.
Rattling noise in the dishwasher	<ul style="list-style-type: none"> Items of crockery are loose in the dishwasher. 	Interrupt the program and rearrange the items of crockery.
Knocking noise in the water pipes	<ul style="list-style-type: none"> This may be caused by on-site installation or the cross-section of the piping. 	This has no influence on the dishwasher function. If in doubt, contact a qualified plumber.
The dishes are not clean	<ul style="list-style-type: none"> The dishes were not loaded correctly. The program was not powerful enough. 	See the "Preparing And Loading Dishes". Select a more intensive program.
	<ul style="list-style-type: none"> Not enough detergent was dispensed. 	Use more detergent, or change your detergent.
	<ul style="list-style-type: none"> Items are blocking the movement of the spray arms. 	Rearrange the items so that the spray can rotate freely.
	<ul style="list-style-type: none"> The filter combination is not clean or is not correctly fitted in the base of wash cabinet. This may cause the spray arm jets to get blocked. 	Clean and/or fit the filter correctly. Clean the spray arm jets.
Cloudiness on glassware.	<ul style="list-style-type: none"> Combination of soft water and too much detergent. 	Use less detergent if you have soft water and select a shorter cycle to wash the glassware and to get them clean.
White spots appear on dishes and glasses.	<ul style="list-style-type: none"> Hard water area can cause limescale deposits. 	Check water softener settings or fill status of salt container.

Problem	Possible reason	Solution
Black or grey marks on dishes	<ul style="list-style-type: none"> Aluminium utensils have rubbed against dishes 	Use a mild abrasive cleaner to eliminate those marks.
Detergent left in dispenser	<ul style="list-style-type: none"> Dishes block detergent dispenser 	Re-loading the dishes properly.
The dishes aren't drying	<ul style="list-style-type: none"> Improper loading 	Use gloves if detergent residue can be found on dishes to avoid skin irritations.
	<ul style="list-style-type: none"> Dishes are removed too soon 	Do not empty your dishwasher immediately after washing. Open the door slightly so that the steam can come out. Take out the dishes until the inside temperature is safe to touch. Unload the lower basket first to prevent the dropping water from the upper basket.
	<ul style="list-style-type: none"> Wrong program has been selected. 	With a short program, the washing temperature is lower, decreasing cleaning performance. Choose a program with a long washing time.
	<ul style="list-style-type: none"> Use of cutlery with a low-quality coating. 	Water drainage is more difficult with these items. Cutlery or dishes of this type are not suitable for washing in the dishwasher.

WARNING

Self-repair or non-professional repair may cause serious risks to the safety of the user of the appliance and impact warranty.

Availability Of Spare Parts

- Seven years after placing the last unit of the model on the market:
Motor, circulation and drain pump, heaters and heating elements, including heat pumps (separately or bundled), piping and related equipment including all hoses, valves, filters and aqua stops, structural and interior parts related to door assemblies (separately or bundled), printed circuit boards, electronic displays, pressure switches, thermostats and sensors, software and firmware including reset software.
- Ten years after placing the last unit of the model on the market:
Door hinge and seals, other seals, spray arms, drain filters, interior racks and plastic peripherals such as baskets and lids.

ERROR CODES

If there is a malfunction the dishwasher will display an error code. The following table shows possible error codes and their causes.

Problem	Possible reason	Solution
E1	<ul style="list-style-type: none">Longer inlet time.	Faucets is not opened, or water intake is restricted, or water pressure is too low.
E3	<ul style="list-style-type: none">Not reaching required temperature.	Malfunction of heating element.
E4	<ul style="list-style-type: none">Overflow.	Some element of dishwasher leaks.
Ed	<ul style="list-style-type: none">Failure of communication between main circuit board with display circuit board.	Open circuit or break wiring for the communication.

EN

WARNING

- If overflow occurs, turn off the main water supply before calling a service.
- If there is water in the base pan because of an overflow or small leak, the water should be removed before restarting the dishwasher.
- If there is an error code that cannot be solved, please request professional assistance.

TRADEMARKS, COPYRIGHTS AND LEGAL STATEMENT

Midea logo, word marks, trade name, trade dress and all versions thereof are valuable assets of Midea Group and/or its affiliates (“Midea”), to which Midea owns trademarks, copyrights and other intellectual property rights, and all goodwill derived from using any part of an Midea trademark. Use of Midea trademark for commercial purposes without the prior written consent of Midea may constitute trademark infringement or unfair competition in violation of relevant laws.

This manual is created by Midea and Midea reserves all copyrights thereof. No entity or individual may use, duplicate, modify, distribute in whole or in part this manual, or bundle or sell with other products without the prior written consent of Midea.

All the described functions and instructions were up to date at the time of printing this manual. However, the actual product may vary due to improved functions and designs.

DISPOSAL AND RECYCLING

Important instructions for environment

Compliance with the WEEE Directive and Disposing of the Waster Product:
This product complies with EU WEEE Directive (2012/19/EU). This product bears a classification symbol for waster electrical and electronic equipment (WEEE).

EN

This symbol indicates that this product shall not be disposed with other household wastes at the end of its service life. Used device must be returned to official collection point for recycling of electrical electronic devices. To find these collection systems please contact to your local authorities or retailer where the product was purchased. Each household performs important role in recovering and recycling of old appliance. Appropriate disposal of used appliance helps prevent potential negative consequences for the environment and human health.

Compliance with RoHS Directive

The product you have purchased complies with EU RoHS Directive (2011/65/EU). It does not contain harmful and prohibited materials specified in the Directive.

Package information

Packaging materials of the product are manufactured from recyclable materials in accordance with our National Environment Regulations. Do not dispose of the packaging materials together with the domestic or other wastes. Take them to the packaging material collection points designated by the local authorities.

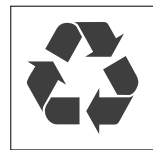

DATA PROTECTION NOTICE

For the provision of the services agreed with the customer, we agree to comply without restriction with all stipulations of applicable data protection law, in line with agreed countries within which services to the customer will be delivered, as well as, where applicable, the EU General Data Protection Regulation (GDPR).

EN

Generally, our data processing is to fulfil our obligation under contract with you and for product safety reasons, to safeguard your rights in connection with warranty and product registration questions. In some cases, but only if appropriate data protection is ensured, personal data might be transferred to recipients located outside of the European Economic Area.

Further information are provided on request. You can contact our Data Protection Officer via **MideaDPO@midea.com**. To exercise your rights such as right to object your personal data being processed for direct marketing purposes, please contact us via **MideaDPO@midea.com**. To find further information, please follow the QR Code.

DECLARATION OF CONFORMITY

RED Declaration of Conformity (DoC)

We,

Foshan Shunde Midea Washing Appliances Mfg. Co., Ltd.
No. 20, Gangqian Road, Beijiao, Shunde, Foshan, Guangdong, 528311 P.R.China

Declare under our sole responsibility that the product:

Product name: Dishwasher

Trade name: Midea

Type or model: MFD45S200W.2-ES MFD45S200X.2-ES

Relevant supplementary information:

(e.g. lot, batch or serial number, sources and numbers of items)

To which this declaration relates is in conformity with the essential requirements and other relevant requirements of the RE Directive (2014/53/EU).

The product is in conformity with the following standards and/or other normative documents:

HEALTH & SAFETY (Art. 3(1)(a)):

EN 62311:2008, EN 50665:2017,

EN 60335-2-5:2015, EN 60335-1:2012/A2:2019,

EN 62233:2008

EMC (Art. 3(1)(b)): ETSI EN 301 489-17 V3.2.4 (2020-09) ,

ETSI EN 301 489-1 V2.2.3 (2019-11) , EN 55014-1:2017, EN 55014-2:2015,

EN IEC 61000-3-2:2019, EN 61000-3-3:2013/A1:2019

SPECTRUM (Art. 3(2)): ETSI EN 300 328 V2.2.2 (2019-07)

OTHER (incl. Art. 3(3) and voluntary specs):

.....

(title and/or number and date of issue of the standard(s) or other normative document(s))

Limitation of validity (if any):

Supplementary information:

Notified body involved:.....

Technical file held by: Foshan Shunde Midea Washing Appliances Mfg. Co., Ltd.

Place and date of issue (of this DoC): Foshan/2020-12-25.....

Signed by or for the manufacturer:

(Signature of authorised person)



Name (in print):.....Ke Ningsheng.....

Title:.....Product Engineer.....



www.midea.com

© Midea 2022 all rights reserved

00000000000000

此红框内丝印此用户手册对应的14位物料编码 红色框不需印刷
字体为Gotham-Book 8pt 位置大小严格按图纸操作



Lavavajillas



MSmartHome

Descargue la app &
active su producto

MANUAL DEL USUARIO

MFD45S200W.2-ES

MFD45S200X.2-ES

Advertencia: Antes de utilizar este producto, lea atentamente este manual y consérvelo para futuras consultas. El diseño y las especificaciones están sujetos a cambios sin previo aviso con el fin de mejorar el producto. Consulte con su distribuidor o con el fabricante para obtener más información. El diagrama de arriba es sólo una referencia. Por favor, tome la apariencia del producto real como estándar.

AGRADECIMIENTOS

¡Gracias por elegir Midea! Antes de utilizar su nuevo dispositivo Midea, lea atentamente este manual para asegurarse de que sabe cómo manejar las características y funciones que le ofrece su nuevo electrodoméstico de forma segura.

ES

CONTENIDO

AGRADECIMIENTOS	01
INSTRUCCIONES DE SEGURIDAD	02
ESPECIFICACIONES	08
DESCRIPCIÓN DEL PRODUCTO	10
GUÍA DE INICIO RÁPIDO	11
INSTALACIÓN DEL PRODUCTO	12
INSTRUCCIONES DE USO	16
CONFIGURACIÓN Y USO DE LA APP	30
LIMPIEZA Y MANTENIMIENTO	32
SOLUCIÓN DE PROBLEMAS	35
MARCAS, DERECHOS DE AUTOR Y DECLARACIÓN LEGAL	39
ELIMINACIÓN Y RECICLAJE	40
AVISO DE PROTECCIÓN DE DATOS	41
DECLARACIÓN DE CONFORMIDAD	42

INSTRUCCIONES DE SEGURIDAD

Uso adecuado

- Las siguientes directrices de seguridad tienen por objeto evitar riesgos imprevistos o daños derivados de un funcionamiento inseguro o incorrecto del dispositivo. Compruebe el embalaje y el aparato a su llegada para asegurarse de que todo está intacto para garantizar un funcionamiento seguro. Si encuentra algún daño, póngase en contacto con el vendedor o distribuidor.
- Por favor, tenga en cuenta que las modificaciones o alteraciones en el aparato no están permitidas por su seguridad. El uso inadecuado puede causar peligros y la pérdida de los derechos de garantía.

ES

Explicación de la simbología

Peligro



Este símbolo indica que existe peligro para la vida y la salud de las personas debido a la presencia de gas extremadamente inflamable.

Advertencia de tensión eléctrica



Este símbolo indica que existe peligro para la vida y la salud de las personas debido a la tensión.

Advertencia



Este indicador señala un peligro con un nivel de riesgo medio que, si no se evita, puede provocar la muerte o lesiones graves.

Precaución



Este indicador señala la existencia de un peligro con un grado de riesgo bajo que, si no se evita, puede provocar lesiones leves o moderadas.

Atención



Este indicador hace referencia a información importante (por ejemplo, daños materiales), pero no a un peligro.

Respetar las instrucciones



Este símbolo indica que solamente un técnico de especializado debe operar y realizar el mantenimiento de este aparato de acuerdo con las instrucciones de uso.

Lea atentamente este manual de instrucciones antes de utilizar/poner en marcha el dispositivo y guárdelo en las inmediaciones del lugar de instalación o del dispositivo para su uso posterior.

PELIGRO: Riesgo de incendio/materiales inflamables

- **Cuando utilice su lavavajillas, siga las siguientes indicaciones de seguridad:**
- La instalación y la reparación sólo pueden ser realizadas por un técnico calificado.
- Este aparato está diseñado para ser utilizado en el hogar y en usos similares como:
 - áreas de cocina para el personal en tiendas, oficinas y otros entornos de trabajo;
 - casas de campo;
 - por los clientes de hoteles, moteles y otros entornos de tipo residencial;
 - entornos tipo bed and breakfast (hostales).
- Este aparato puede ser utilizado por niños a partir de los 8 años de edad y por personas con capacidades físicas, sensoriales o mentales reducidas o con falta de experiencia y conocimientos siempre y cuando hayan sido supervisados o instruidos sobre el uso del aparato de forma segura y comprendan los peligros que conlleva.
- Los niños no deben jugar con el aparato. La limpieza y el mantenimiento no deben ser realizados por los niños sin supervisión. (Para EN60335-1)
- Este aparato no está diseñado para ser utilizado por personas (incluidos los niños) con capacidades físicas, sensoriales o mentales reducidas, o con falta de experiencia y conocimientos, a menos que hayan recibido supervisión o instrucciones sobre el uso del aparato por parte de una persona responsable de su seguridad. (Para IEC60335-1)
- ¡El material de embalaje puede ser peligroso para los niños!
- Los niños deben ser supervisados para garantizar que no jueguen con el aparato.
Este aparato está diseñado exclusivamente para uso doméstico en interiores.

ES

Para evitar el riesgo de electrocución, no sumerja el aparato, el cable o el enchufe en agua u otro líquido.

- Por favor, desconecte el aparato antes de limpiarlo y realizar su mantenimiento. Utilice un paño suave humedecido con jabón neutro y, a continuación, utilice un paño seco para limpiarlo de nuevo.
- Si el cable de alimentación está dañado, debe ser sustituido por el fabricante o su agente de atención al cliente o por una persona con calificación similar a fin de evitar un peligro.

Instrucciones de conexión a tierra

- Este aparato debe estar conectado a tierra. En caso de mal funcionamiento o avería, la conexión a tierra reducirá el riesgo de sufrir una electrocución al proporcionar un camino de menor resistencia de la corriente eléctrica. Este aparato está provisto de un enchufe con conductor de conexión a tierra.
- El enchufe debe conectarse a una toma de corriente adecuada que esté instalada y conectada a tierra de acuerdo con todos los códigos y ordenanzas locales.
- Una conexión incorrecta del cable de conexión a tierra del equipo puede suponer un riesgo de electrocución.
- Consulte a un electricista calificado o a un representante del servicio técnico si tiene dudas sobre si el aparato está correctamente conectado a tierra.
- No modifique el enchufe suministrado con el aparato si éste no se adapta a la toma de corriente.
- Haga instalar una toma de corriente adecuada mediante un electricista calificado.
- No maltrate, ni se siente, ni se ponga de pie sobre la puerta o el portaplatos del lavavajillas.
- No haga funcionar su lavavajillas si no están bien colocados todos los paneles del gabinete.

- Abra la puerta con mucho cuidado si el lavavajillas está en funcionamiento, existe el riesgo de que salga un chorro de agua.
- No coloque objetos pesados sobre la puerta ni se pare en ella cuando esté abierta. El aparato podría inclinarse hacia delante.
- Al cargar los artículos que se van a lavar:
 - 1) Coloque los objetos afilados de forma que no puedan dañar la junta de la puerta;
 - 2) Advertencia: Los cuchillos y otros utensilios con puntas afiladas deben cargarse en la cesta con las puntas hacia abajo o colocados en posición horizontal.
- Algunos detergentes para lavavajillas son fuertemente alcalinos. Pueden ser extremadamente peligrosos si se ingieren. Evite el contacto con la piel y los ojos y mantenga a los niños alejados del aparato cuando la puerta esté abierta.
- Compruebe que no hay residuos de detergente tras la finalización del ciclo de lavado.
- No lave los artículos de plástico a menos que estén marcados como "aptos para el lavavajillas" o su equivalente.
- En el caso de los artículos de plástico no marcados, compruebe las recomendaciones del fabricante.
- Utilice únicamente el detergente y los agentes de enjuague recomendados para su uso en un lavavajillas automático.
- No utilice nunca jabón, detergente para la ropa o jabón para lavarse las manos en su lavavajillas.
- La puerta no debe dejarse abierta, ya que podría aumentar el riesgo de tropezar.
- Durante la instalación, la fuente de alimentación no debe doblarse ni aplastarse de forma excesiva o peligrosa.
- Evite manipular los controles.

- Es necesario conectar el aparato a la válvula principal de agua utilizando juegos nuevos de mangueras. Los sets antiguos no deben ser reutilizados.
- Para ahorrar energía, en la modalidad de espera, el aparato se apagará automáticamente después de 15 minutos sin que el usuario tenga que intervenir.
- El número máximo de cubiertos a lavar es de 10.
- La presión máxima permitida del agua de entrada es de 1MPa.
- La presión mínima permitida del agua de entrada es de 0,04MPa.

ES

Eliminación de desechos

- Para desechar el embalaje y el propio aparato, diríjase a un centro de reciclaje.
- Por lo tanto, corte el cable de alimentación y deje inutilizable el dispositivo de cierre de la puerta.
- El embalaje de cartón está fabricado con papel reciclado y debe desecharse en un centro de recolección de residuos de papel para su reciclaje.
- Al asegurarse de que este producto es desechado correctamente, ayudará a prevenir posibles consecuencias negativas para el medio ambiente y la salud humana, que de otro modo podrían ser causadas por la manipulación inadecuada de los residuos de este producto.
- Para obtener información más detallada sobre el reciclaje de este producto, póngase en contacto con la oficina local reciclaje de su ciudad y con el servicio de eliminación de residuos domésticos.
- **ELIMINACIÓN: No elimine este producto como residuo municipal sin clasificar. Es necesario recoger estos residuos por separado para su tratamiento especial.**

ESPECIFICACIONES

ES

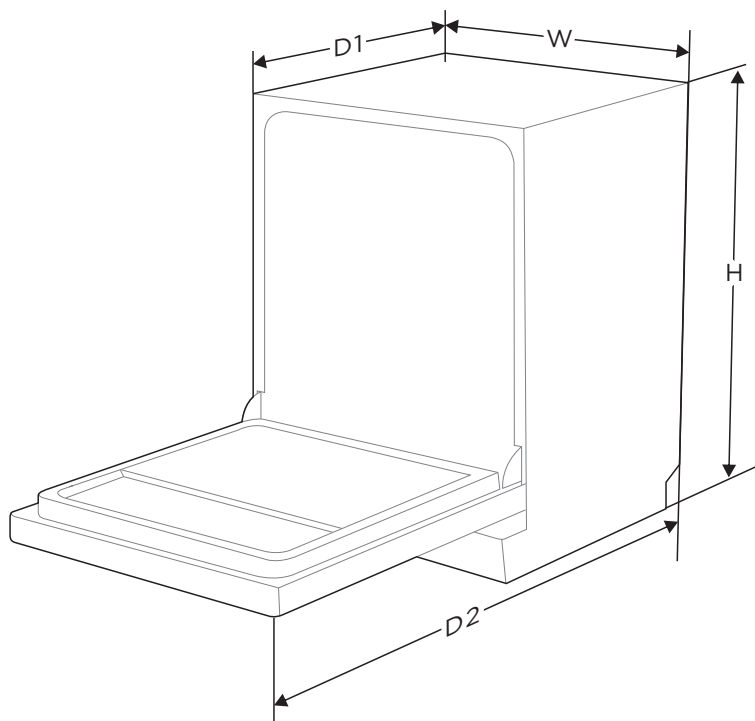

Alto (Al)	845 mm
Ancho (An)	448 mm
Profundidad (P1)	600 mm (con la puerta cerrada)
Profundidad (P2)	1175 mm (con la puerta abierta 90°)

Ficha del producto (EN60436)

Nombre o marca del proveedor: Midea

Dirección del proveedor ^(b):

Modelo identificador: MFD45S200W.2-ES MFD45S200X.2-ES

Parámetros generales del producto:

Parámetro	Valor	Parámetro	Valor
Capacidad nominal ^(a) (ps)	10	Dimensiones en cm	Alto 85
			Ancho 45
			Profundidad 60
EEl ^(a)	55,9	Categoría de eficiencia energética ^(a)	E ^(c)
Índice de rendimiento de la limpieza ^(a)	1,125	Índice de rendimiento de secado ^(a)	1,065
Consumo de energía en kWh [por ciclo], basado en el programa eco utilizando el llenado de agua fría. El consumo real de energía dependerá de cómo se utilice el aparato.	0,755	Consumo de agua en litros [por ciclo], basado en el programa eco. El consumo real de agua dependerá del uso del aparato y de la dureza del agua.	9
Duración del programa ^(a) (h:min)	3:55	Tipo	Independiente
Emisiones de ruido acústico aéreo ^(a) (dB(A) re 1 pW)	49	Categoría de emisión de ruido acústico en el aire ^(a)	C ^(c)
Modalidad desactivado (W)	0,49	Modalidad de espera (W)	1,00
Inicio retardado (W) (si procede)	1,00	Espera en red (W) (si procede)	2

Duración mínima de la garantía ofrecida por el proveedor ^(b): 24 meses

Información adicional:

Enlace web al sitio web del proveedor, donde se encuentra la información del punto 6 del Anexo II del Reglamento (UE) 2019/2022 de la Comisión ⁽¹⁾ ^(b): Frigicoll.es / Midea.es

(a) para el programa eco.

(b) los cambios en estos elementos no se considerarán pertinentes para los efectos del apartado 4 del artículo 4 del Reglamento (UE) 2017/1369.

(c) si la base de datos de productos genera automáticamente el contenido definitivo de esta celda, el proveedor no deberá introducir estos datos.

(d) El Reglamento (UE) 2019/2022 de la Comisión, de 1 de octubre de 2019, por el que se establecen requisitos de diseño ecológico aplicables a los lavavajillas domésticos que se ajustan a la Directiva 2009/125/CE del Parlamento Europeo y del Consejo por la que se modifica el Reglamento (CE)

No 1275/2008 y que deroga el Reglamento (UE) no 1016/2010 de la Comisión (véase la página 267 del presente Diario Oficial).

DESCRIPCIÓN DEL PRODUCTO

Producto

● IMPORTANTE

Para obtener el mejor rendimiento de su lavavajillas, lea todas las instrucciones de funcionamiento antes de utilizarlo por primera vez.

ES

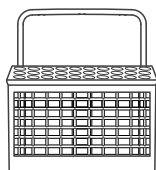
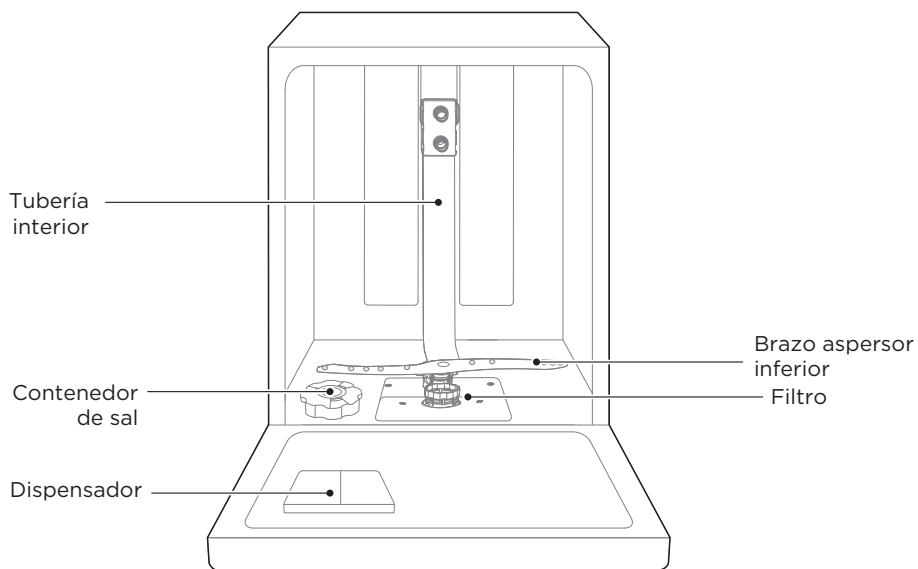

Canasta de cubiertos

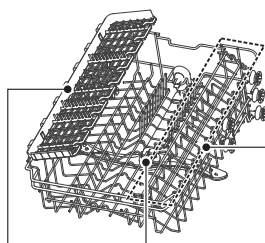

Cesta superior



Cesta inferior

● NOTA

Las fotos son sólo una referencia, los diferentes modelos pueden ser distintos.

GUÍA DE INICIO RÁPIDO

Por favor, lea el contenido correspondiente en el manual de instrucciones para conocer el método de funcionamiento detallado.

1. Instale el lavavajillas.

ES

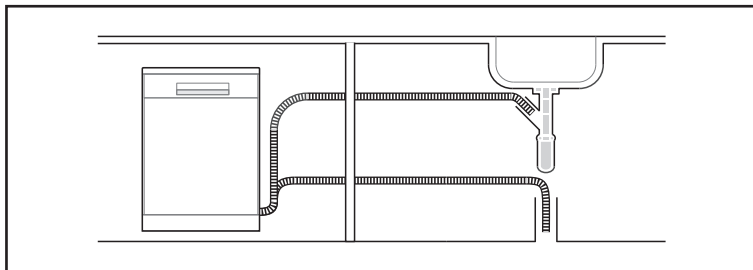

2. Elimine los residuos más grandes de los platos.
Evite el prelavado.



3. Cargue las cestas.

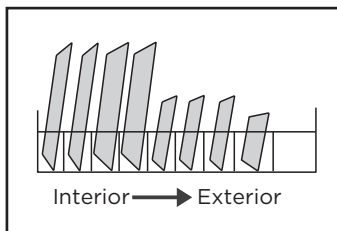

4. Llene el dispensador con detergente y abrillantador.

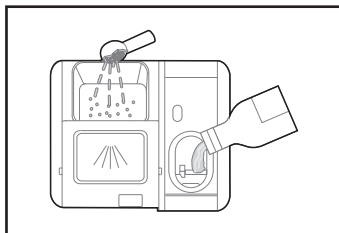

5. Seleccione un programa adecuado y ponga en marcha el lavavajillas.

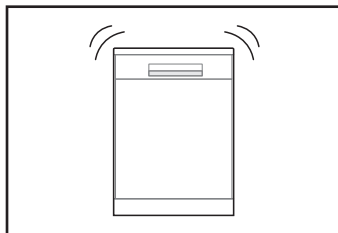

INSTALACIÓN DEL PRODUCTO

⚠ ADVERTENCIA



Peligro de electrocución

Desconecte la corriente eléctrica antes de instalar el lavavajillas. Si no lo hace, podría provocar la muerte o sufrir una electrocución.

ES

⚠ Atención

La instalación de las tuberías y los equipos eléctricos debe ser realizada por profesionales.

Acerca de la conexión eléctrica

⚠ ADVERTENCIA

Por seguridad personal:

No utilice un cable alargador o un enchufe adaptador con este aparato. En ningún caso corte o retire la conexión a tierra del cable de alimentación.

Requisitos eléctricos

Por favor, mire la placa de especificaciones para conocer la tensión nominal y conecte el lavavajillas a la fuente de alimentación adecuada. Utilice el fusible requerido 10A/13A/16A, el fusible de temporización o el disyuntor recomendados y proporcione un circuito separado que sirva sólo para este electrodoméstico.

Conexión eléctrica

Asegúrese de que la tensión y la frecuencia de la red eléctrica coincidan con las indicadas en la placa de especificaciones. Inserte el enchufe sólo en una toma de corriente que tenga la debida conexión a tierra. Si la toma de corriente a la que debe conectarse el aparato no es adecuada para el enchufe, sustituya la toma de corriente, en lugar de utilizar adaptadores o similares, ya que podrían provocar sobrecalentamiento y quemaduras.

⚠ Asegúrese de que existe una toma de tierra adecuada antes de su uso

Suministro de agua y drenaje

Conexión de agua fría

Conecte la manguera de suministro de agua fría a un conector roscado de 3/4(pulgada) y asegúrese de que esté bien sujeto en su lugar. Si las tuberías de agua son nuevas o no se han utilizado durante un largo periodo de tiempo, deje correr el agua para asegurarse de que está limpia. Esta medida es necesaria para evitar el riesgo de que la entrada de agua se bloquee y dañe el aparato.

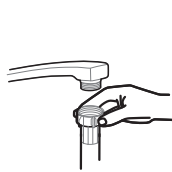

manguera común



manguera de seguridad

Sobre la manguera de seguridad

La manguera de suministro de seguridad consiste de paredes dobles. El sistema garantiza su intervención bloqueando el flujo de agua en caso de rotura de la manguera de suministro y cuando el espacio de aire entre ella y la manguera corrugada exterior esté lleno de agua.

⚠ ADVERTENCIA

Peligro de electrocución

ES

Una manguera que se conecta a un grifo puede reventar si se instala en la misma línea de agua que el lavavajillas. Si su lavaplatos tiene una, se recomienda desconectar la manguera y taponar el orificio.

Cómo conectar la manguera de seguridad

1. Extraiga las mangueras de seguridad del compartimento de almacenamiento situado en la parte trasera del lavavajillas.
2. Apriete los tornillos de la manguera de seguridad al grifo roscado de 3/4 pulgadas.
3. Abra el grifo completamente antes de poner en marcha el lavavajillas.

Cómo desconectar la manguera de seguridad

1. Cierre el suministro de agua.
2. Desenrosque la manguera de seguridad del grifo.

Conexión de las mangueras de drenaje

Inserte la manguera de drenaje en una tubería de desagüe con un diámetro mínimo de 4 cm, o déjala correr en el fregadero, asegurándose de evitar doblarla o retorcerla. La altura del tubo de desagüe debe ser inferior a 1000 mm. El extremo libre de la manguera no debe estar sumergido en el agua para evitar el flujo contrario de la misma.

⚠ Por favor, asegure la manguera de drenaje en la posición A o en la posición B

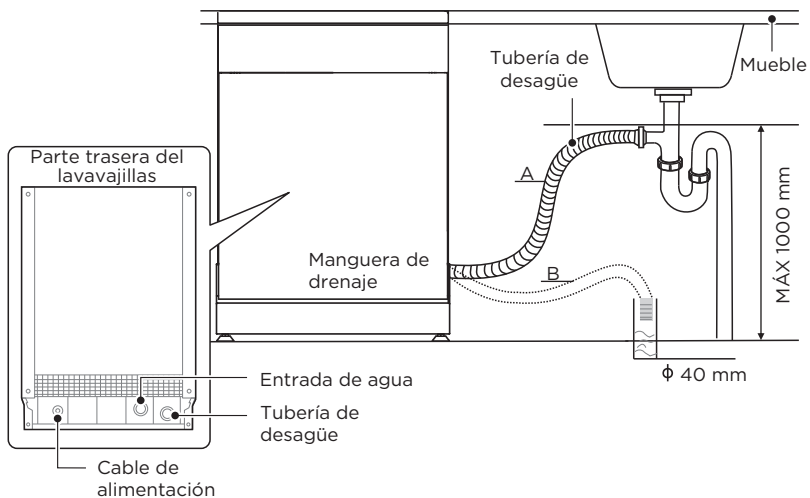

Cómo eliminar el exceso de agua de las mangueras

Si la conexión a la tubería de desagüe está situada a una altura superior a 1.000 mm, el exceso de agua puede permanecer en la manguera de drenaje. Será necesario vaciar el exceso de agua de la manguera en un cuenco o recipiente adecuado que se mantenga en el exterior y más bajo que el fregadero.

Salida de agua

Conecte la manguera de drenaje de agua. La manguera debe estar correctamente conectada para evitar fugas. Asegúrese de que la manguera de drenaje de agua no esté doblada o aplastada.

Manguera de extensión

Si necesita una extensión de la manguera de drenaje, asegúrese de utilizar una manguera del mismo tipo. No debe ser más larga de 4 metros, de lo contrario el efecto de limpieza del lavavajillas podría verse reducido.

Conexión del sifón

La conexión de desechos debe estar a una altura inferior a 1000 mm (como máximo) del fondo del lavavajillas.

Ubicación del aparato

Coloque el electrodoméstico en la ubicación deseada. La parte trasera debe apoyarse en la pared de detrás, y los laterales, a lo largo de los gabinetes o paredes adyacentes. El lavavajillas está equipado con mangueras de suministro de agua y de drenaje que pueden colocarse a la derecha o a la izquierda para facilitar una instalación adecuada.

Nivelación del aparato

Una vez que el aparato está posicionado para su nivelación, la altura del lavavajillas puede modificarse mediante el ajuste del nivel de atornillado de las patas.

En cualquier caso, el aparato no debe estar inclinado más de 2°.

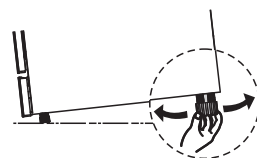

Instalación independiente

Montaje entre gabinetes existentes

La altura del lavavajillas, de 845 mm, ha sido diseñada para permitir que sea instalado entre los gabinetes existentes de la misma altura en las cocinas modernas. Las patas se pueden ajustar para alcanzar la altura correcta.

La parte superior laminada de la máquina no requiere ningún cuidado especial, ya que es resistente al calor, a los arañazos y a las manchas.

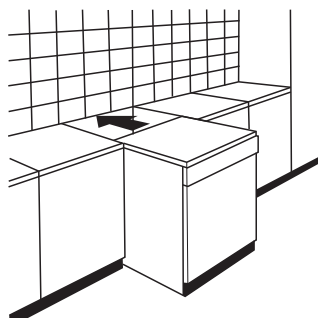

Debajo de una encimera existente

(Cuando se instala debajo de una encimera)

En la mayoría de las cocinas modernas hay una sola encimera bajo la cual se instalan los gabinetes y los electrodomésticos. En este caso, retire la encimera del lavavajillas desatornillando los tornillos situados bajo el extremo trasero de la encimera (a).

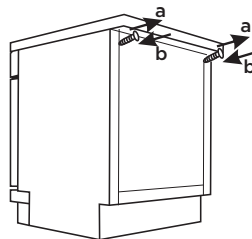

ES **⚠ Atención**







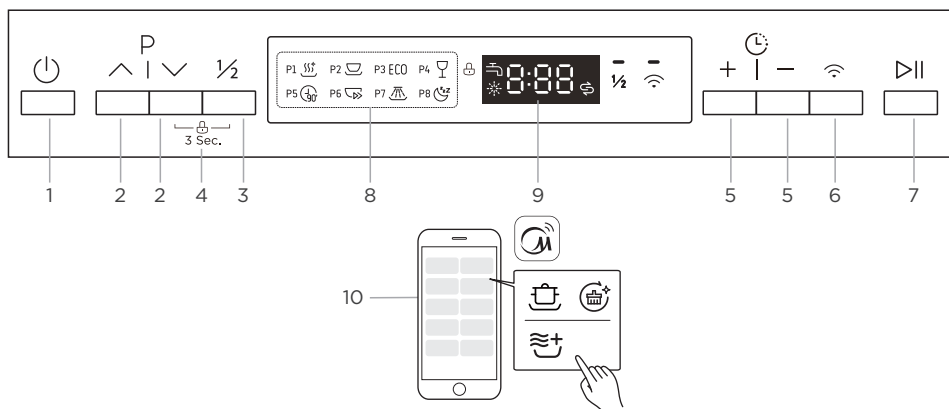











Después de retirar la encimera, los tornillos deben atornillarse de nuevo bajo el extremo trasero de la encimera (b).

INSTRUCCIONES DE FUNCIONAMIENTO

Panel de control









		Descripción
No.1	Encendido	<ul style="list-style-type: none"> Presione este botón para encender su lavavajillas, la pantalla se iluminará.
No.2	Programa	<ul style="list-style-type: none"> Presione estos botones para seleccionar el programa de lavado adecuado, el indicador del programa correspondiente se encenderá.
No.3	Media carga	<ul style="list-style-type: none"> Cuando tenga alrededor o menos de la mitad de la vajilla completa para lavar, puede elegir esta función para ahorrar energía y agua. (No se puede utilizar con Rápido y Remojar).
No.4	Bloqueo de niños	<ul style="list-style-type: none"> Esta opción permite bloquear los botones del panel de control, excepto el botón de encendido, para que los niños no puedan poner en marcha el lavavajillas accidentalmente pulsando los botones del panel. Para bloquear o desbloquear los botones del panel de control, mantenga pulsados los botones de programa " " + y el botón de media carga durante 3 segundos simultáneamente.
No.5	Retardo	<ul style="list-style-type: none"> Presione estos botones para ajustar las horas de retraso del lavado. Puede retrasar el inicio del lavado hasta 24 horas. Una pulsación de este botón retrasa una hora el inicio del lavado.
No.6	Wi-Fi	<ul style="list-style-type: none"> Presione el botón durante más de 3 segundos. Después de un pitido fuerte el icono comenzará a destellar lentamente, indicando que está en el estado de enlace de red con la APP. El parpadeo lento muestra que DW está esperando la conexión. El parpadeo rápido muestra que DW se está conectando. El parpadeo rápido sólido muestra que DW está conectado a su enrutador inalámbrico.

		Descripción
No.7	 Iniciar/Pausar	• Para iniciar el programa de lavado seleccionado o pausarlo cuando el lavavajillas está funcionando.
No.8 Programa	 Sanitización+	• Utilícelo para higienizar su vajilla y cristalería. La temperatura más alta del agua es de 72°C.
	 Universal	• Para cargas de suciedad normal, como ollas, platos, vasos y sartenes poco sucias.
	ECO ECO	• Este es el programa estándar, es adecuado para limpiar la vajilla normalmente sucia y es el programa más eficiente en cuanto a su consumo combinado de energía y agua para ese tipo de vajilla.
	 Vidrio	• Para vajilla y cristalería poco sucia.
	 90 min	• Para cargas de suciedad normal que necesitan un lavado rápido.
	 Rápido	• Un lavado más corto para cargas poco sucias que no necesitan secado.
	 Remojar	• Para enjuagar la vajilla que piensa lavar más tarde ese mismo día.
	 Silencioso	• Menor ruido y energía normalmente, utilizado para lavar por la noche.
No.9 Pantalla	 Abrillantador	• Si se enciende el indicador "  ", significa que el lavavajillas tiene poco abrillantador y necesita ser rellenado.
	 Sal	• Si se enciende el indicador "  ", significa que el lavavajillas tiene poca sal para lavar y necesita ser rellenado.
	 Grifo de agua	• Si el indicador "  " está encendido, significa que el grifo de agua está cerrado.
		• Para mostrar el tiempo de recordatorio, el tiempo de retraso, el código de error, etc.
No.10 Cloud wash	 Intensivo+	• Para la vajilla más sucia, y ollas, sartenes, platos, etc. normalmente sucios. Con alimentos secos.
	 Auto-Limpieza+	• Este programa proporciona una limpieza eficaz del propio lavavajillas.
	 Extra secado	• Para secar la vajilla de forma más completa. (Sólo se puede utilizar con Universal, ECO, Vidrio, 90 min)

Programas

La siguiente tabla muestra qué programas son los mejores en función de los niveles de residuos de alimentos y de la cantidad de detergente que se necesita. También muestra diversas informaciones sobre los programas. Los valores de consumo y la duración del programa son sólo indicativos, excepto para el programa ECO.

(●) indica que el programa utiliza abrillantador en el último enjuague.

Programa	Descripción de ciclo	Detergente de prelavado/lavado principal	Tiempo de funcionamiento (min)	Energía (kWh)	Agua (L)	Rellenar abrillanador
 Sanitización+	Prelavado Lavado (72°C) Enjuague Enjuague (70°C) Secado	$\frac{4/14g}{1 \text{ tableta}}$	159	1,323	13,1	●
 Universal	Prelavado (45°C) Lavado (55°C) Enjuague Enjuague Enjuague (65°C) Secado	$\frac{4/14g}{1 \text{ tableta}}$	175	1,012	13,1	●
ECO (*EN60436)	Lavado (45°C) Enjuague Enjuague (60°C) Secado	$\frac{18g}{1 \text{ tableta}}$	235	0,755	9,0	●
 Vidrio	Prelavado Lavado (50°C) Enjuague Enjuague (65°C) Secado	$\frac{4/14g}{1 \text{ tableta}}$	120	0,783	13,1	●
 90 Min	Lavado (60°C) Enjuague Enjuague (65°C) Secado	$\frac{18g}{1 \text{ tableta}}$	90	1,093	10,2	●
 Rápido	Lavado (50°C) Enjuague Enjuague (45°C)	$\frac{12g}{1 \text{ tableta}}$	30	0,539	10,0	○
 Remojar	Prelavado	_____	15	0,020	3,6	○
 Silencioso	Prelavado(35°C) Lavado(60°C) Enjuague Enjuague Enjuague(65°C) Secado	$\frac{4/14g}{1 \text{ tableta}}$	270	1,185	12,9	●
 Intensivo+	Prelavado Lavado (72°C) Enjuague Enjuague (70°C) Secado	$\frac{4/14g}{1 \text{ tableta}}$	178	1,362	13,5	●
 Autolimpieza+	Lavado (72°C) Enjuague Enjuague (65°C) Secado	$\frac{18g}{1 \text{ tableta}}$	150	1,209	9,7	●

ES

● NOTA

ECO : El programa ECO es adecuado para limpiar la vajilla de suciedad normal que, para este uso, es el programa más eficiente en términos de su consumo combinado de energía y agua, y se utiliza para evaluar el cumplimiento de la legislación de diseño ecológico de la UE.
(*EN60436)

Preparación y carga de los platos

Considere la posibilidad de comprar utensilios identificados como aptos para el lavavajillas.

Para determinados artículos, seleccione un programa con la temperatura más baja posible.

Para evitar que se dañen, no saque el material de vidrio ni los cubiertos del lavavajillas inmediatamente después de que el programa haya terminado.

ES

No son adecuados para el lavado los siguientes cubiertos/platos:

Cubiertos con mangos de madera, porcelana o nácar

Artículos de plástico que no son resistentes al calor

Cubiertos antiguos con partes pegadas que no sean resistentes a la temperatura

Cubiertos o platos pegados

Artículos de estaño o cobre

Cristalería

Artículos de acero sujetos a oxidación

Platos de madera

Artículos de material sintético

Idoneidad limitada:

Algunos tipos de vidrios pueden perder el brillo después de un gran número de lavados. Las piezas de plata y aluminio tienen tendencia a decolorarse durante el lavado. Los diseños esmaltados pueden desvanecerse si se lavan a máquina con frecuencia.

Recomendaciones para cargar el lavavajillas:

Raspe cualquier cantidad grande de comida sobrante. Ablande los restos de comida quemada en las sartenes. No es necesario enjuagar la vajilla bajo el agua corriente.

Para obtener el mejor rendimiento del lavavajillas, siga estas pautas de carga.

(Las características y el aspecto de las cestas o canastas para los cubiertos pueden variar con respecto a su modelo).

Coloque los objetos en el lavavajillas de la siguiente manera:

los objetos como tazas, vasos, ollas, sartenes, etc. deben estar orientados hacia abajo.

Los objetos curvos o con huecos deben cargarse inclinados para que el agua pueda escurrirse. Todos los utensilios se deben apilar de forma segura para que no se vuelquen.

Todos los utensilios se colocan de manera que los brazos rociadores puedan girar libremente durante el lavado. Cargue los artículos huecos como tazas, vasos, sartenes, etc., con la abertura hacia abajo para que el agua no pueda acumularse.

Los platos y los cubiertos no deben estar unos dentro de otros, ni cubrirse entre sí. Para evitar daños, los vasos no deben tocarse entre sí.

La cesta superior está diseñada para sostener la vajilla más delicada y ligera, como vasos, tazas de café y té.

Los cuchillos de hoja larga almacenados en posición vertical son un peligro potencial.

Los cubiertos largos y afilados, como los cuchillos para trinchar, deben colocarse en posición horizontal en el cesto superior.

No sobrecargue el lavavajillas. Esto es importante para obtener buenos resultados y para un consumo razonable de energía.

NOTA

Los artículos muy pequeños no deben lavarse en el lavavajillas, ya que podrían caerse fácilmente de la cesta.

Cómo retirar la vajilla

Para evitar que el agua gotee del cesto superior al inferior, se recomienda vaciar primero el cesto inferior y luego el superior.

ADVERTENCIA



Los objetos estarán calientes. Para evitar daños, no saque los vasos y los cubiertos del lavavajillas hasta unos 15 minutos después de que haya terminado el programa.

Carga de la cesta superior

La cesta superior está diseñada para contener la vajilla más delicada y ligera, como vasos, tazas y platos de café y té, así como platos, recipientes pequeños y ollas poco profundas (siempre que no estén demasiado sucias). Coloque la vajilla y los utensilios de cocina de forma que no se muevan con el chorro de agua.



Carga de la cesta inferior

Le sugerimos que coloque los objetos grandes y difíciles de limpiar en el cesto inferior: como ollas, sartenes, tapas, platos para servir y fuentes, como se muestra en la imagen siguiente. Es preferible colocar los platos de servir y las tapas en el lado de las rejillas para evitar bloquear la rotación del brazo rociador superior. El diámetro máximo aconsejado para los platos delante del dispensador de detergente es de 19 cm, esto para no dificultar la apertura del mismo.

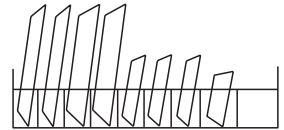

Carga de la cesta de los cubiertos

Los cubiertos deben colocarse en la cesta de cubiertos separados unos de otros en las posiciones adecuadas. Evite anidar los cubiertos para evitar una limpieza insuficiente.

ADVERTENCIA



No deje que ningún elemento sobresalga del fondo. Cargue siempre los utensilios afilados con la punta hacia abajo.

CARGA DE LAS CESTAS SEGÚN LA NORMA EN60436:

Cargar el lavavajillas a su máxima capacidad contribuirá a ahorrar energía y agua.

1. Cesta superior:

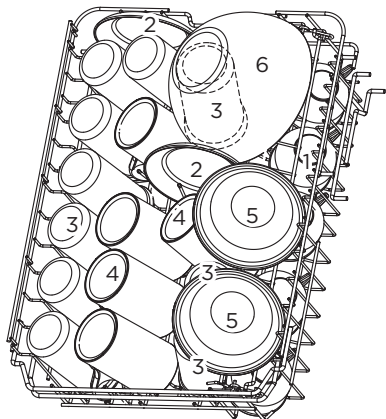

Número	Ítem
1	Tazas
2	Platos
3	Vasos
4	Tazones
5	Fuentes de postre
6	Fuente de vidrio

2. Cesta inferior:

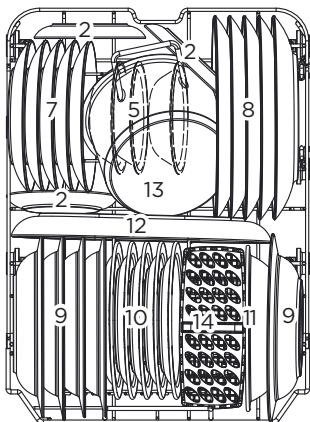

Número	Ítem
7	Platos de postre
8	Platos planos
9	Platos hondos
10	Platos de postre de melamina
11	Fuentes de melamina
12	Olla para el horno
13	Olla pequeña
14	Cesta de cubiertos

3. Estante para cubiertos:

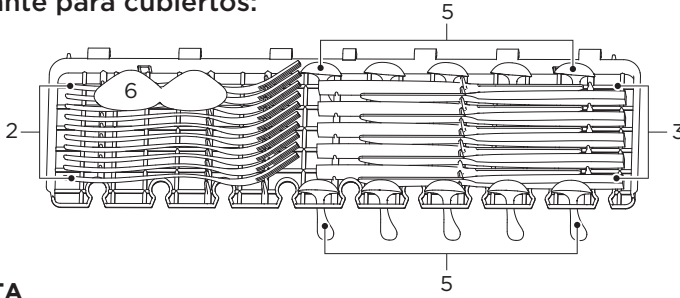

NOTA

Por favor, coloque los artículos planos ligeros en la estantería. El peso máximo de carga es de 1,5 kg.

4. Cesta para cubiertos:

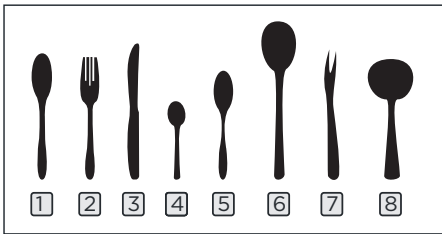
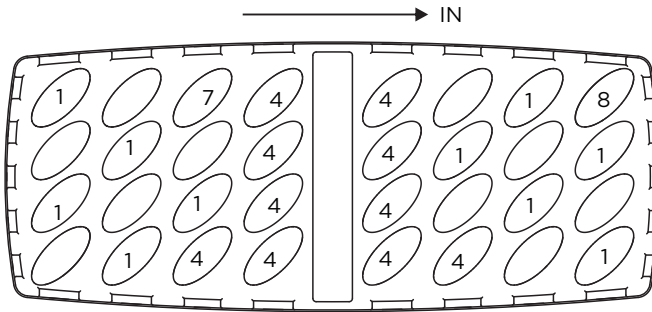

Información para las pruebas de comparabilidad según la norma EN60436
 Capacidad: 10 cubiertos
 Posición de la cesta superior: posición inferior
 Programa: ECO
 Ajuste del abrillantador: Máx.
 Ajuste del suavizante: H3

Número	Ítem
1	Cucharas de sopa
2	Tenedores
3	Cuchillos
4	Cucharas de té
5	Cucharas de postre
6	Cucharas de servir
7	Tenedor para servir
8	Cuchara para la salsa

Consejos para cargar la cesta

Ajuste de la cesta superior

La altura de la cesta superior puede ajustarse fácilmente para acomodar platos más altos en la cesta superior o en la inferior.

Para ajustar la altura del cesto superior, siga estos pasos:

1. Saque la cesta superior.

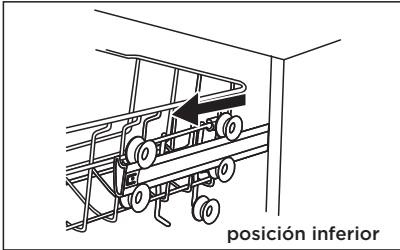

2. Retire la cesta superior.

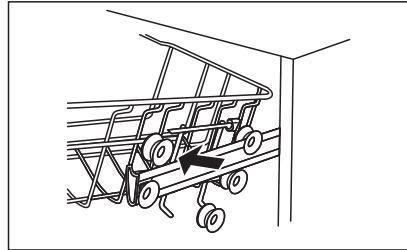

3. Vuelva a colocar la cesta superior en los rodillos superiores o inferiores.

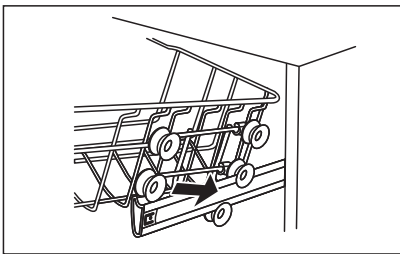

4. Empuje la cesta superior.

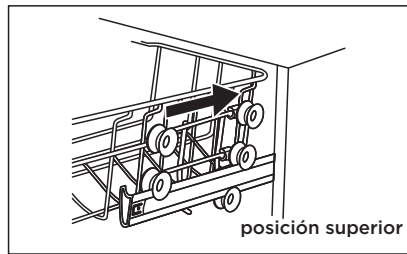

Para hacer espacio para los artículos más altos en la cesta superior, levante el estante para vasos hacia arriba. Así podrá apoyar los vasos altos en él.

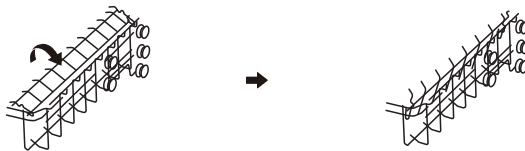

Plegado de la estantería

Los pinchos de la cesta inferior sirven para sujetar platos y una bandeja. Pueden bajarse para dejar más espacio a los objetos grandes.

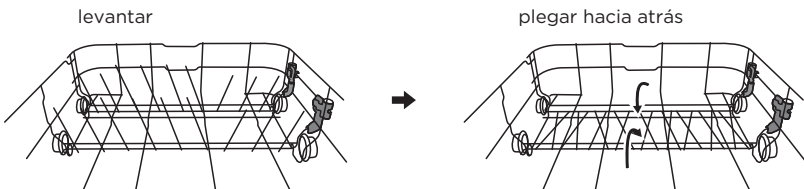

USO DEL LAVAVAJILLAS

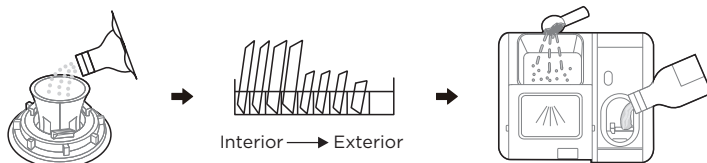

1. Ajuste el descalcificador de agua
2. Cargue la sal en el descalcificador
3. Cargue la cesta
4. Llene el dispensador de detergente

ES

Carga de la sal en el descalcificador

● NOTA

Si su modelo no dispone de descalcificador, puede saltarse este apartado. Utilice siempre la sal prevista para el lavavajillas.

El contenedor de sal se encuentra debajo de la cesta inferior y debe ser llenado como se explica a continuación:

⚠ ADVERTENCIA

Utilice únicamente sal diseñada específicamente para el uso del lavavajillas.

Cualquier otro tipo de sal que no esté diseñada específicamente para el uso del lavavajillas, especialmente la sal de mesa, dañará el descalcificador. En caso de daños causados por el uso de sal inadecuada, el fabricante no ofrece ninguna garantía ni se hace responsable de los daños causados.

Llene de sal sólo antes de ejecutar un ciclo.

Esto evitará que los granos de sal o el agua salada, que puedan haberse derramado, permanezcan en el fondo de la máquina durante algún tiempo, lo que podría causar corrosión.

Siga los siguientes pasos para añadir sal al lavavajillas:

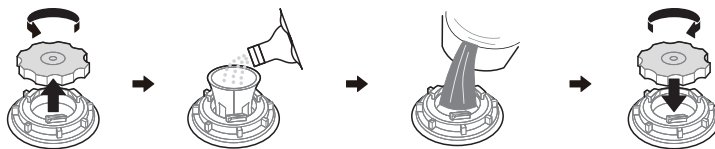

1. Retire la cesta inferior y desenrosque el tapón del depósito.
2. Coloque el extremo del embudo (si se suministra) en el orificio y vierta aproximadamente 1,5 kg de sal para lavavajillas.
3. Llene el depósito de sal hasta su límite máximo de agua. Es normal que salga una pequeña cantidad de agua del depósito de sal.
4. Después de rellenar el depósito, vuelva a enroscar el tapón con fuerza.
5. La luz de advertencia de sal se apagará después de que el contenedor se haya llenado.
6. Inmediatamente después de llenar el recipiente de sal, debe iniciarse un programa de lavado (sugerimos utilizar un programa corto). De lo contrario, el sistema de filtro, la bomba u otras partes importantes de la máquina pueden resultar dañadas por el agua salada. Esto está fuera de garantía.

NOTA

El contenedor de sal sólo debe rellenarse cuando se enciende la luz de advertencia de sal en el panel de control. Dependiendo de lo bien que se disuelva la sal, la luz de advertencia de sal puede seguir encendida aunque el contenedor de sal esté lleno.

Si no hay luz de advertencia de sal en el panel de control (para algunos modelos), puede estimar cuándo llenar la sal en el ablandador por los ciclos que el lavavajillas ha ejecutado.

Si se ha derramado sal, ejecute un programa de remojo o rápido para eliminarla.

Descalcificador de agua

El descalcificador debe ser ajustado manualmente, utilizando el dial de dureza del agua. El descalcificador está diseñado para eliminar los minerales y las sales del agua, los cuales podrían tener un efecto perjudicial o adverso en el funcionamiento del aparato. Cuantos más minerales haya, más dura será el agua.

El descalcificador debe ajustarse en función de la dureza del agua de su zona. La autoridad local del agua puede aconsejarle sobre la dureza del agua en su zona.

Ajuste del consume de sal

El lavavajillas está diseñado para permitir el ajuste de la cantidad de sal consumida en función de la dureza del agua utilizada. El objetivo es optimizar y personalizar el nivel de consumo de sal.

Siga los siguientes pasos para ajustar el consumo de sal.

1. Abra la puerta, encienda el aparato;
2. Dentro de los 60 segundos siguientes al encendido del aparato, pulse el botón del programa " ^ " durante más de 5 segundos para entrar en la modalidad de ajuste del descalcificador.
3. Pulse de nuevo el botón Programa " ^ " para seleccionar el ajuste adecuado según la dureza del agua local, el ajuste cambiará en la siguiente secuencia:
H3->H4->H5->H6->H1->H2->H3;
4. Sin operación en 5 segundos o pulse el botón de encendido para completar la configuración y salir del modo de configuración.

DUREZA DEL AGUA				Nivel del descalcificador	La regeneración se produce cada X secuencia de programa 1)	Consumo de sal (gramo/ciclo)
Alemán °dH	Francés °fH	Clarke °Británico	Mmol/l			
0 - 5	0 - 9	0 - 6	0 - 0,94	H1	Sin regeneración	0
6 - 11	10 - 20	7 - 14	1,0 - 2,0	H2	10	9
12 - 17	21 - 30	15 - 21	2,1 - 3,0	H3	5	12
18 - 22	31 - 40	22 - 28	3,1 - 4,0	H4	3	20
23 - 34	41 - 60	29 - 42	4,1 - 6,0	H5	2	30
35 - 55	61 - 98	43 - 69	6,1 - 9,8	H6	1	60

1°dH=1,25 °Clarke=1,78) °fH=0,178mmol/l

La configuración de fábrica: H3

- 1) Cada ciclo con una operación de regeneración consume 2,0 litros adicionales de agua, el consumo de energía aumenta en 0,02 kWh y el programa se extiende en 4 minutos.

NOTA

Si su modelo no tiene ningún descalcificador, puede saltarse esta sección. Descalcificador de agua

La dureza del agua varía de un lugar a otro. Si se utiliza agua dura en el lavavajillas, se formarán depósitos en los platos y utensilios.

El aparato está equipado con un descalcificador especial que utiliza un recipiente de sal específicamente diseñado para eliminar la cal y los minerales del agua.

Función del abrillantador y del detergente

ES

El abrillantador se libera durante el último enjuague para evitar que el agua forme gotas en la vajilla, que pueden dejar manchas y rayas. También mejora el secado al permitir que el agua se deslice por la vajilla. Su lavavajillas está diseñado para utilizar abrillantadores líquidos.

Advertencia

Utilice únicamente abrillantadores de marca para el lavavajillas. No llene nunca el dispensador de abrillantador con otras sustancias (por ejemplo, detergente para lavavajillas, detergente líquido). Esto dañaría el aparato.

Cuando rellenar el abrillantador

La frecuencia con la que es necesario rellenar el dispensador depende de la frecuencia con la que se lava la vajilla y del ajuste del abrillantador utilizado.

El indicador de bajo nivel de abrillantador () se encenderá cuando se necesite más abrillantador.

No llene en exceso el dosificador de abrillantador.

Función del detergente

Los ingredientes químicos que componen el detergente son necesarios para eliminar, triturar y dispensar toda la suciedad del lavavajillas. La mayoría de los detergentes de calidad comercial son adecuados para este fin.

ADVERTENCIA

Uso adecuado del detergente

Utilice únicamente detergente fabricado específicamente para el uso del lavavajillas. Mantenga el detergente fresco y seco.

No llene el detergente en el dispensador hasta que esté listo para poner en marcha el lavavajillas.



El detergente para lavavajillas es corrosivo. Mantenga el detergente para lavavajillas fuera del alcance de los niños.

Llenado del depósito de abrillantador

El abrillantador se libera durante el último enjuague para evitar que el agua forme gotas en la vajilla, que pueden dejar manchas y rayas. También mejora el secado al permitir que el agua se deslice por la vajilla. Su lavavajillas está diseñado para utilizar abrillantadores líquidos.

1. Retire el tapón del depósito de enjuague levantando el asa .

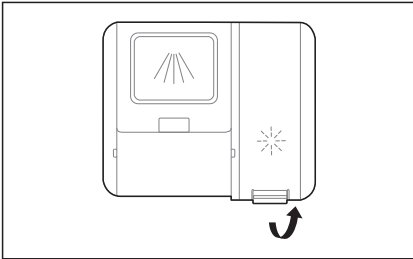

2. Vierta el abrillantador en el dispensador, con cuidado de no sobrecargarlo.

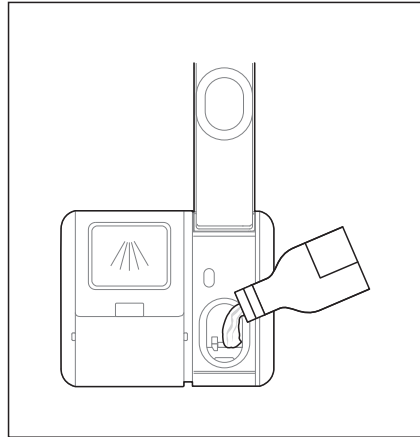

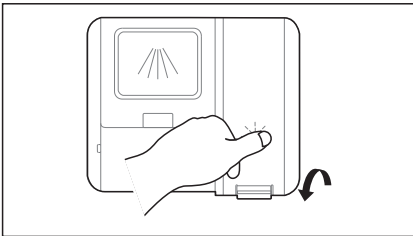

3. Cierre la tapa después de todo.



Ajuste del depósito de abrillantador

Para lograr un mejor rendimiento de secado con un nivel limitado de abrillantador, el lavavajillas está diseñado para ajustar el consumo por usuario. Siga los siguientes pasos:

1. Cierre la puerta, encienda el aparato.
2. Dentro de los 60 segundos siguientes a la puesta en marcha del aparato, pulse el botón Programa "  " durante más de 5 segundos y, a continuación, pulse el botón "Retardo " + " para entrar en el modo ajustado, la indicación del abrillantador parpadeará con una frecuencia de 1 Hz.
3. Vuelva a pulsar el botón Programa "  " para seleccionar el ajuste adecuado según sus hábitos de uso, el ajuste cambiará en la siguiente secuencia: d3->d4->d5->d1->d2->d3.
Cuanto más alto sea el número, más abrillantador utilizará el lavavajillas.
4. Sin operación en 5 segundos o pulse el botón de encendido para completar la configuración y salir del modo de ajuste.

Llenado del dispensador de detergente

1. Por favor, elija una modalidad de acuerdo con la situación real.
 - A. Abra la tapa deslizando el pestillo de liberación.
 - B. Abra la tapa presionando el pestillo de liberación.
 - C. Abra el tapón presionando el pestillo de desbloqueo hacia adentro.

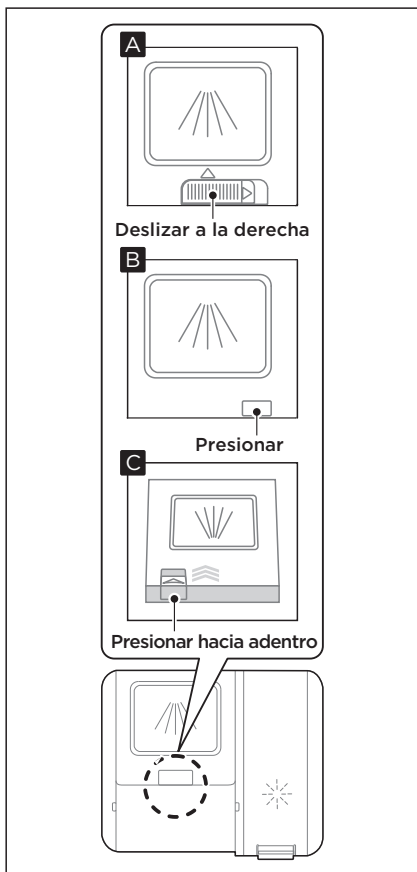

2. Añada detergente en la cavidad más grande (A) para el lavado principal. Para un mejor resultado de limpieza, especialmente si tiene artículos muy sucios, vierta una pequeña cantidad de detergente en la puerta. El detergente adicional se activará durante la fase de prelavado.

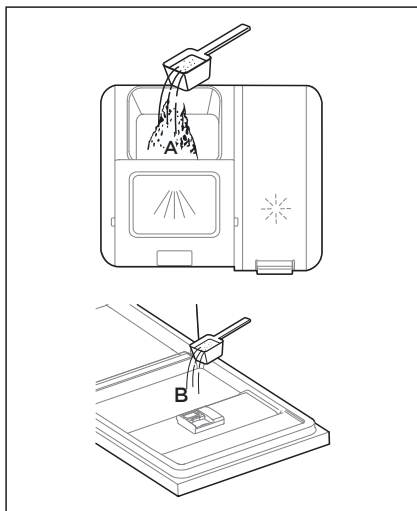

3. Cierre la tapa deslizándola hacia el frente y luego presionándola hacia abajo.

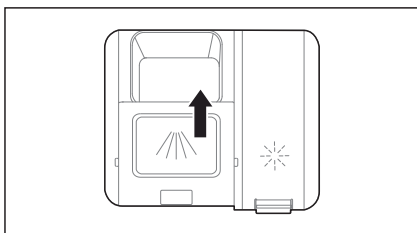

NOTA

Respete las recomendaciones del fabricante en el envase del detergente.

Ahorro de energía

1. El prelavado de los artículos de vajilla conlleva un mayor consumo de agua y energía y no se recomienda.
2. El lavado de la vajilla en un lavavajillas doméstico suele consumir menos energía y agua en la fase de uso que el lavado a mano cuando el lavavajillas doméstico se utiliza según las instrucciones.

Inicio de un programa

1. Extraiga la cesta inferior y la superior, cargue la vajilla y empújela hacia atrás. Se recomienda cargar primero la cesta inferior y luego la superior.
2. Vierta el detergente.
3. Conecte el enchufe en la toma de corriente. Para información sobre el suministro de energía eléctrica consulte la última página "Ficha de producto". Asegúrese de que el suministro de agua está abierto a plena presión.
4. Cierre la puerta y pulse el botón de encendido.
5. Elija un programa, la luz de respuesta se encenderá. A continuación, pulse el botón de Inicio/Pausa, el lavavajillas comenzará su ciclo después de unos segundos.

Cambiar el programa a mitad de ciclo

Sólo se puede cambiar un programa si lleva poco tiempo en funcionamiento, de lo contrario puede que el detergente ya se haya liberado o que el agua de lavado con detergente ya se haya vaciado. En este caso, es necesario reiniciar el lavavajillas y rellenar el dispensador de detergente. Para restablecer el lavavajillas, siga las siguientes instrucciones:

1. Pulse el botón de Inicio/Pausa para pausar el lavado.
2. Pulse el botón " ^ " durante más de 3 segundos: el programa se cancelará.
3. Pulse el botón " ^ " o " v " para seleccionar el programa deseado.
4. Pulse el botón de Inicio/Pausa, el lavavajillas se pondrá en marcha después de unos segundos.

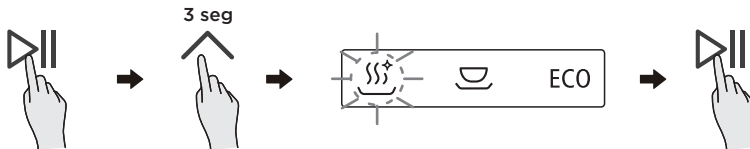

¿Olvidó cargar un plato?

Se puede añadir un plato olvidado en cualquier momento antes de que se abra el dispensador de detergente. Si este es el caso, siga las instrucciones siguientes:

1. Pulse el botón de Inicio/Pausa para pausar el lavado.
2. Después de que los brazos rociadores dejen de funcionar, puede abrir la puerta completamente.
3. Añada la vajilla olvidada.
4. Cierre la puerta.
5. Pulse el botón de Inicio/Pausa, el lavavajillas continuará funcionando después de 10 segundos.

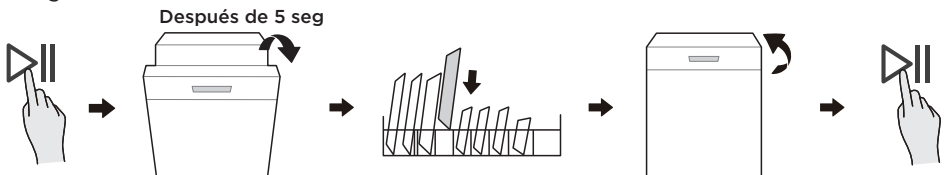

⚠ ADVERTENCIA

Es peligroso abrir la puerta a mitad del ciclo, ya que el vapor caliente puede provocar quemaduras.

CONFIGURACIÓN Y FUNCIONAMIENTO DE LA APLICACIÓN

Descargue la aplicación MSmarthome

Descargue MSmarthome app desde Google Play Store o Apple App.

Descárguela e instálela en su teléfono. También puedes descargar la aplicación escaneando el código QR que aparece a continuación.



Registro e inicio de sesión

Abra la aplicación MSmarthome y cree una nueva cuenta para empezar (también puede registrarse a través de una cuenta de terceros). Si ya tiene una cuenta, utilícela para iniciar la sesión.



Conecte sus dispositivos a MSmarthome

1. Asegúrese de que su teléfono móvil está conectado a una red inalámbrica. Si no lo está, vaya a Ajustes y active las redes inalámbricas y el Bluetooth.
2. Por favor, encienda sus dispositivos.
3. Abra la aplicación MSmarthome en su teléfono.
4. Si aparece un mensaje de "Dispositivos inteligentes descubiertos cerca", pulse para añadir.



5. Si no aparece ningún mensaje, seleccione "+" en la página y seleccione su dispositivo en la lista de dispositivos cercanos disponibles. Si su dispositivo no aparece en la lista, añada su dispositivo manualmente por la categoría y el modelo.

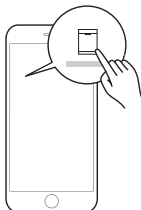

6. Conecte su dispositivo a la red inalámbrica según las instrucciones de la aplicación. Si la conexión falla, siga las instrucciones proporcionadas por la aplicación para continuar con la operación.



NOTA

1. Asegúrese de que sus dispositivos están encendidos.
2. Mantenga su teléfono móvil lo suficientemente cerca de su dispositivo cuando lo conecte a la red.
3. Conecte su teléfono móvil a la red inalámbrica de su casa y asegúrese de conocer la contraseña de la red inalámbrica.
4. Compruebe si su enrutador inalámbrico es compatible con la banda de 2,4 GHz y enciéndalo. Si no está seguro de si el enrutador admite la banda de 2,4 GHz, póngase en contacto con el fabricante del enrutador.
5. El dispositivo no puede conectarse a la red inalámbrica que requiere autenticación, y suele aparecer en zonas públicas como hoteles, restaurantes, etc. Por favor, conéctese a una red inalámbrica que no requiera autenticación.
6. Desactive la función WLAN+ (Android) o WLAN Assistant (iOS) de su teléfono móvil cuando conecte su dispositivo a la red.
7. En el caso de que su dispositivo se haya conectado a una red inalámbrica antes, pero necesite volver a conectarse, haga clic en "+" en la página de inicio de la aplicación, y añada su dispositivo de nuevo por la categoría del dispositivo y el modelo de acuerdo con las instrucciones de la aplicación.

ES

LIMPIEZA Y MANTENIMIENTO

Cuidado externo

La puerta y su junta

Limpie regularmente las juntas de la puerta con un paño suave y húmedo para eliminar los restos de comida. Cuando se carga el lavavajillas, los residuos de comida y bebida pueden gotear en los lados de la puerta del lavavajillas. Estas superficies están fuera del gabinete de lavado y no tienen acceso al agua de los brazos rociadores. Cualquier depósito debe ser limpiado antes de cerrar la puerta.

El panel de control

Si es necesario limpiarlo, el panel de control debe limpiarse sólo con un paño suave y húmedo.

⚠ ADVERTENCIA

Para evitar la penetración de agua en la cerradura de la puerta y en los componentes eléctricos, no utilice ningún tipo de limpiador en spray. No utilice nunca limpiadores abrasivos o estropajos en las superficies exteriores porque pueden rayar el acabado. Algunas toallas de papel también pueden rayar o dejar marcas en la superficie.

Cuidado del interior

Sistema de filtrado

El sistema de filtrado de la base del gabinete de lavado retiene los residuos gruesos del ciclo de lavado, incluyendo objetos extraños como palillos o fragmentos. Los residuos gruesos acumulados pueden hacer que los filtros se obstruyan. Compruebe el estado de los filtros con regularidad, retire con cuidado los objetos extraños y limpie las piezas del sistema de filtrado si es necesario con agua. Siga los siguientes pasos para limpiar el filtro.

⚠ ADVERTENCIA

Las imágenes son sólo de referencia, los diferentes modelos del sistema de filtrado y los brazos rociadores pueden ser diferentes.

1. Sujete el filtro grueso y gírelo en sentido contrario a las agujas del reloj para desbloquearlo. Levante el filtro hacia arriba y sáquelo del lavavajillas.
2. El filtro fino puede extraerse de la parte inferior del conjunto del filtro. El filtro grueso puede separarse del filtro principal apretando suavemente las lengüetas de la parte superior y tirando de él.

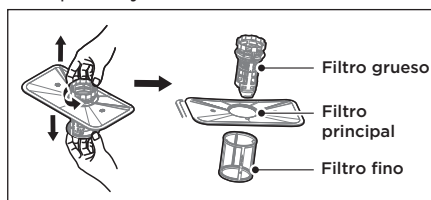
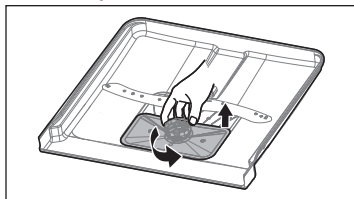

3. Los restos de comida más grandes pueden limpiarse enjuagando el filtro bajo el grifo. Para una limpieza más profunda, utilice un cepillo de limpieza suave.

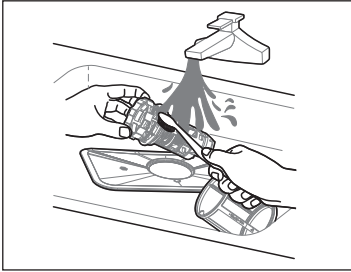

4. Vuelva a montar los filtros en el orden inverso al del desmontaje, coloque el inserto del filtro y gire en el sentido de las agujas del reloj hasta la flecha de cierre.

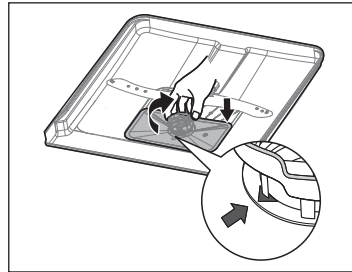

ES

⚠ ADVERTENCIA

No apriete demasiado los filtros. Vuelva a colocar los filtros en la secuencia de forma segura, ya que de lo contrario los residuos gruesos podrían entrar en el sistema y causar una obstrucción.

No utilice nunca el lavavajillas sin los filtros colocados. La sustitución incorrecta del filtro puede reducir el nivel de rendimiento del aparato y dañar la vajilla y los utensilios.

Brazos aspersores

Es necesario limpiar los brazos aspersores con regularidad, ya que los productos químicos del agua dura obstruyen las boquillas y los cojinetes de los brazos aspersores. Para limpiar los brazos aspersores, siga las siguientes instrucciones:

1. Para retirar el brazo aspersor superior, mantenga la tuerca en el centro todavía y gire el brazo aspersor en sentido contrario a las agujas del reloj para retirarlo.
2. Para retirar el brazo aspersor inferior, tire del brazo aspersor hacia arriba.

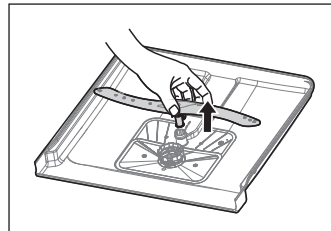
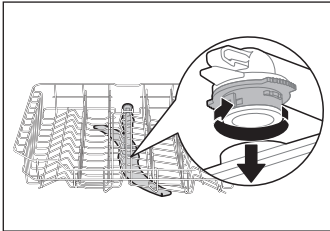

3. Lave los brazos con agua tibia y jabón y utilice un cepillo suave para limpiar los surtidores.

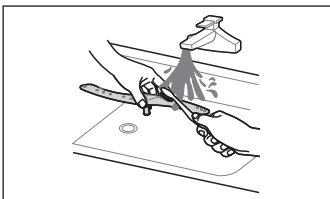

Cuidado del lavavajillas

Precaución contra las heladas

Por favor, tome medidas de protección contra las heladas en el lavavajillas en invierno. Después de cada ciclo de lavado, por favor, actúe de la siguiente manera:

1. Corte la corriente eléctrica del lavavajillas en la fuente de alimentación.
2. Cierre el suministro de agua y desconecte el tubo de entrada de agua de la válvula de agua.
3. Vacíe el agua de la tubería de entrada y de la válvula de agua. (Utilice un recipiente para recoger el agua).
4. Vuelva a conectar el tubo de entrada de agua a la válvula de agua.
5. Retire el filtro del fondo de la bandeja y utilice una esponja para absorber el agua del sumidero.

ES

Después de cada lavado

Después de cada lavado, corte el suministro de agua al aparato y deje la puerta ligeramente abierta durante un rato para que la humedad y los olores no queden atrapados en el interior.

Desconexión del dispositivo

Antes de limpiar o realizar el mantenimiento, retire siempre el enchufe de la toma de corriente.

Sin disolventes ni limpieza abrasiva

Para limpiar el exterior y las partes de goma del lavavajillas, no utilice disolventes ni productos de limpieza abrasivos. Utilice únicamente un paño con agua tibia y jabón. Para eliminar las manchas de la superficie del interior, utilice un paño humedecido con agua y un poco de vinagre, o un producto de limpieza específico para lavavajillas.

Cuando no se utilice durante mucho tiempo

Se recomienda realizar un ciclo de lavado con el lavavajillas vacío y, a continuación, desconectar el enchufe de la toma de corriente, cerrar el suministro de agua y dejar la puerta del aparato ligeramente abierta. Esto ayudará a que las juntas de la puerta duren más tiempo y evitará que se formen olores dentro del aparato.

Traslado del aparato

Si es necesario mover el aparato, intente mantenerlo en posición vertical. Si es absolutamente necesario, puede colocarse de espaldas.

Sellos o juntas

Uno de los factores que provocan la formación de olores en el lavavajillas es la comida que queda atrapada en las juntas. La limpieza periódica con una esponja húmeda evitará que esto ocurra.

SOLUCIÓN DE PROBLEMAS

Antes de llamar al servicio técnico

Revise los cuadros de las páginas siguientes para no tener que llamar al servicio técnico.

Problema	Posible motivo	Solución
El lavavajillas no arranca	<ul style="list-style-type: none"> Se ha fundido el fusible o se ha disparado el disyuntor. 	Reemplace el fusible o restablezca el disyuntor. Retire cualquier otro aparato que comparta el mismo circuito con el lavavajillas.
	<ul style="list-style-type: none"> La fuente de alimentación no está encendida. 	Asegúrese de que el lavavajillas está encendido y la puerta está bien cerrada. Asegúrese de que el cable de alimentación está correctamente enchufado a la toma de corriente.
	<ul style="list-style-type: none"> La presión del agua es baja 	Compruebe que el suministro de agua está conectado correctamente y que el agua está abierta.
	<ul style="list-style-type: none"> La puerta del lavavajillas no está bien cerrada. 	Asegúrese de cerrar bien la puerta y ponerle el seguro.
El agua no se bombea desde el lavavajillas	<ul style="list-style-type: none"> Manguera de drenaje retorcida o atrapada. 	Revise la manguera de drenaje.
	<ul style="list-style-type: none"> Filtro obstruido. 	Revise el sistema de filtros.
	<ul style="list-style-type: none"> Fregadero de la cocina obstruido. 	Revise el fregadero de la cocina para asegurarse de que está desaguando bien. Si el problema es el fregadero de la cocina que no está drenando, es posible que necesite un fontanero en lugar de un servicio de lavavajillas.
Espuma en el lavavajillas	<ul style="list-style-type: none"> Detergente erróneo. 	Utilice sólo detergente especial para lavavajillas para evitar la formación de espuma. Si esto ocurre, abra el lavavajillas y deje que la espuma se disperse. Añada 1 litro de agua fría en el fondo del lavavajillas. Cierre la puerta del lavavajillas y seleccione cualquier ciclo. Inicialmente, el lavavajillas escurrirá el agua. Abra la puerta una vez finalizada la fase de vaciado y compruebe si la espuma ha desaparecido. Repita la operación si es necesario.
Interior del lavavajillas manchado	<ul style="list-style-type: none"> Derrame de abrillantador. 	Limpie siempre los derrames de abrillantador inmediatamente.
	<ul style="list-style-type: none"> Puede haberse utilizado un detergente con colorante. 	Asegúrese de que el detergente no tiene colorantes.

Problema	Posible motivo	Solución
Hay manchas de óxido en los cubiertos	<ul style="list-style-type: none"> Los elementos afectados no son resistentes a la corrosión. 	Evite lavar en el lavavajillas los artículos que no son resistentes a la corrosión.
	<ul style="list-style-type: none"> No se ha ejecutado un programa después de añadir la sal del lavavajillas. Se han introducido restos de sal en el ciclo de lavado. 	Realice siempre un programa de lavado sin vajilla después de añadir la sal. No seleccione la función Turbo (si está presente), después de añadir la sal del lavavajillas.
	<ul style="list-style-type: none"> La tapa del ablandador está suelta. 	Compruebe que la tapa del descalcificador esté bien sujeta.
Ruido de golpes en el lavavajillas	<ul style="list-style-type: none"> Un brazo aspersor golpea contra un artículo en una cesta. 	Interrumpa el programa y reordene los elementos que obstruyen el brazo aspersor.
Ruido de traqueteo en el lavavajillas	<ul style="list-style-type: none"> Los artículos de la vajilla están sueltos en el lavavajillas. 	Interrumpa el programa y reorganice los elementos de la vajilla.
Ruido de golpes en las tuberías de agua	<ul style="list-style-type: none"> Esto puede deberse a la instalación in situ o a la sección de las tuberías. 	Esto no influye en el funcionamiento del lavavajillas. En caso de duda, póngase en contacto con un fontanero calificado.
Los platos no están limpios	<ul style="list-style-type: none"> Los platos no se han cargado correctamente. El programa no era lo suficientemente potente. 	Consulte la sección "Preparación y carga de platos". Seleccione un programa más intensivo.
	<ul style="list-style-type: none"> No se ha dispensado suficiente detergente. 	Utilice más detergente o cambie de detergente.
	<ul style="list-style-type: none"> Hay elementos que bloquean el movimiento de los brazos aspersores. 	Reorganice los elementos para que el spray pueda girar libremente.
	<ul style="list-style-type: none"> La combinación de filtros no está limpia o no está correctamente instalada en la base del gabinete de lavado. Esto puede hacer que los chorros del brazo aspersor se bloqueen. 	Limpie y/o ajuste correctamente el filtro. Limpie las boquillas del brazo aspersor.
Nubosidad en la cristalería.	<ul style="list-style-type: none"> Combinación de agua blanda y demasiado detergente. 	Utilice menos detergente si tiene agua blanda y seleccione un ciclo más corto para lavar la cristalería y dejarla limpia.
Aparecen manchas blancas en platos y vasos.	<ul style="list-style-type: none"> La zona de agua dura puede provocar depósitos de cal. 	Compruebe los ajustes del descalcificador o el estado de llenado del contenedor de sal.

Problema	Posible motivo	Solución
Marcas negras o grises en la vajilla	<ul style="list-style-type: none"> Los utensilios de aluminio han rozado la vajilla 	Utilice un limpiador abrasivo suave para eliminar esas marcas.
El detergente se queda en el dispensador	<ul style="list-style-type: none"> Los platos bloquean el dispensador de detergente 	Vuelva a cargar los platos correctamente.
Los platos no se secan	<ul style="list-style-type: none"> Carga inadecuada de platos 	Utilice guantes si se encuentran restos de detergente en la vajilla para evitar irritaciones en la piel.
	<ul style="list-style-type: none"> Los platos se retiran demasiado pronto 	No vacíe el lavavajillas inmediatamente después del lavado. Abra ligeramente la puerta para que el vapor pueda salir. Saque la vajilla hasta que la temperatura interior sea segura al tacto. Descargue primero la cesta inferior para evitar que caiga el agua de la cesta superior.
	<ul style="list-style-type: none"> Se ha seleccionado un programa equivocado 	Con un programa corto, la temperatura de lavado es más baja, disminuyendo el rendimiento de la limpieza. Elija un programa con un tiempo de lavado largo.
	<ul style="list-style-type: none"> Uso de cubiertos con un revestimiento de baja calidad. 	El drenaje del agua es más difícil con estos artículos. Los cubiertos o la vajilla de este tipo no se pueden lavar en el lavavajillas.

ES

ADVERTENCIA

La auto-reparación o la reparación no profesional puede causar graves riesgos para la seguridad del usuario del aparato y afectar a la garantía.

Disponibilidad de repuestos

- Siete años después de la comercialización de la última unidad del modelo: Motor, bomba de circulación y de desagüe, calentadores y elementos de calefacción, incluidas las bombas de calor (por separado o en conjunto), tuberías y equipos relacionados, incluidas todas las mangueras, válvulas, filtros y topes de agua, piezas estructurales e interiores relacionadas con los conjuntos de puertas (por separado o en conjunto), placas de circuitos impresos, pantallas electrónicas, presostatos, termostatos y sensores, software y firmware, incluyendo el software de restablecimiento.
- Diez años después de colocar la última unidad del modelo en el mercado: Bisagra y juntas de la puerta, otras juntas, brazos rociadores, filtros de desagüe, rejillas interiores y periféricos de plástico como cestas y tapas.

Códigos de error

Si hay un mal funcionamiento, el lavavajillas mostrará un código de error. La siguiente tabla muestra los posibles códigos de error y sus causas.

Problema	Posible motivo	Solución
E1	<ul style="list-style-type: none">Tiempo de entrada más largo.	Los grifos no están abiertos, o la entrada de agua está restringida, o la presión del agua es demasiado baja.
E3	<ul style="list-style-type: none">No se alcanza la temperatura requerida.	Mal funcionamiento de la resistencia.
E4	<ul style="list-style-type: none">Rebasamiento.	Algún elemento del lavavajillas gotea.
Ed	<ul style="list-style-type: none">Fallo de comunicación entre la placa de circuito principal con la placa de circuito de la pantalla.	Circuito abierto o rotura de cableado para la comunicación.

ES

ADVERTENCIA

- Si se produce un rebasamiento, cierre el suministro principal de agua antes de llamar al servicio técnico.
- Si hay agua en la bandeja de la base debido a un rebalse o a una pequeña fuga, se debe eliminar el agua antes de volver a poner en marcha el lavavajillas.
- Si hay un código de error que no se puede resolver, solicite asistencia profesional.

MARCAS COMERCIALES, DERECHOS DE AUTOR Y DECLARACIÓN LEGAL

ES

El logotipo de  Midea, las marcas denominativas, el nombre comercial, la imagen comercial y todas las versiones de los mismos son activos valiosos del Grupo Midea y/o sus asociados ("Midea"), de los que Midea es titular de marcas comerciales, derechos de autor y otros derechos de propiedad intelectual, así como de todo el fondo de comercio derivado del uso de cualquier parte de una marca comercial de Midea. El uso de la marca Midea con fines comerciales sin el consentimiento previo por escrito de Midea puede constituir una infracción de la marca o de la competencia desleal en violación de las leyes pertinentes.

Este manual ha sido creado por Midea y Midea se reserva todos los derechos de autor del mismo. Ninguna entidad o individuo puede utilizar, duplicar, modificar, distribuir en todo o en parte este manual, ni agrupar o vender con otros productos sin el consentimiento previo por escrito de Midea.

Todas las funciones e instrucciones descritas estaban actualizadas en el momento de imprimir este manual. Sin embargo, el producto real puede variar debido a la mejora de sus funciones y diseños.

ELIMINACIÓN Y RECICLAJE

Instrucciones importantes para la protección del medio ambiente

Cumplimiento de la normativa RAEE y eliminación del producto de desecho: Este producto cumple con la normativa RAEE de la UE (2012/19/UE). Este producto lleva el símbolo de clasificación de residuos de aparatos eléctricos y electrónicos (RAEE).

Este símbolo indica que este producto no debe eliminarse con otros residuos domésticos al final de su vida útil. El aparato usado debe ser devuelto a un punto de recogida oficial para el reciclaje de aparatos eléctricos y electrónicos. Para encontrar estos sistemas de recogida, póngase en contacto con las autoridades locales o con el distribuidor donde compró el producto. Cada hogar desempeña un papel importante en la recuperación y el reciclaje de los aparatos viejos. La eliminación adecuada de los electrodomésticos usados ayuda a evitar posibles consecuencias negativas para el medio ambiente y la salud humana.

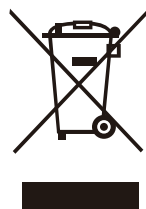

ES

Cumplimiento de la normativa RoHS

El producto que ha adquirido cumple con la normativa RoHS de la UE (2011/65/UE). No contiene materiales nocivos ni prohibidos especificados en la misma.

Información del embalaje

Los materiales de embalaje del producto están fabricados con materiales reciclables de acuerdo con nuestra normativa nacional de medio ambiente. No elimine los materiales de embalaje junto con los residuos domésticos o de otro tipo. Llévelos a los puntos de recogida de materiales de embalaje designados por las autoridades locales.



AVISO SOBRE LA PROTECCIÓN DE DATOS

Para la prestación de los servicios acordados con el cliente, nos comprometemos a cumplir sin restricciones todas las estipulaciones de la legislación aplicable en materia de protección de datos, en consonancia con los países acordados en los que se prestarán los servicios al cliente, así como, en su caso, el Reglamento General de Protección de Datos de la UE (GDPR).

ES

Por lo general, nuestro tratamiento de datos tiene por objeto cumplir nuestra obligación contractual con usted y, por razones de seguridad del producto, salvaguardar sus derechos en relación con la garantía y las cuestiones de registro del producto. En algunos casos, pero sólo si se garantiza una protección adecuada de los datos, los datos personales podrían transferirse a destinatarios situados fuera del Espacio Económico Europeo.

Puede solicitar más información al respecto. Puede ponerse en contacto con nuestro encargado de la protección de datos a través de **MideaDPO@midea.com**. Para ejercer sus derechos, como el de oponerse al tratamiento de sus datos personales con fines de marketing directo, póngase en contacto con nosotros a través de **MideaDPO@mid-ea.com**. Para obtener más información, siga el código QR.

DECLARACIÓN DE CONFORMIDAD

Declaración de conformidad RED (DoC)

Nosotros,

Foshan Shunde Midea Washing Appliances Mfg. Co., Ltd.

No. 20, Gangqian Road, Beijiao, Shunde, Foshan, Guangdong, 528311 República Popular China

Declaramos bajo nuestra exclusiva responsabilidad que el producto:

Nombre del producto: Lavavajillas

Nombre comercial: Midea

Tipo o modelo: MFD45S200W.2-ES MFD45S200X.2-ES

Información complementaria relevante:

(por ejemplo, número de lote o de serie, fuentes y números de artículos)

Al que se refiere esta declaración se ajusta a los requisitos esenciales y otros requisitos pertinentes de la Directiva RE (2014/53/UE).

El producto cumple con las siguientes normas y/u otros documentos normativos:

SALUD Y SEGURIDAD (Art. 3(1)(a)):

EN 62311:2008, EN 50665:2017,

EN 60335-2-5:2015, EN 60335-1:2012/A2:2019,

EN 62233:2008

EMC (Art. 3(1)(b)): ETSI EN 301 489-17 V3.2.4 (2020-09) ,

ETSI EN 301 489-1 V2.2.3 (2019-11), EN 55014-1:2017, EN 55014-2:2015,

EN IEC 61000-3-2:2019, EN 61000-3-3:2013/A1:2019

SPECTRO (Art. 3(2)): ETSI EN 300 328 V2.2.2 (2019-07)

OTROS (incl. Art. 3(3) y especificaciones voluntarias):

.....

(Título y/o número y fecha de publicación de las normas u otros documentos normativos)

Limitación de validez (si la hubiera):

Información complementaria:

Organismo notificado implicado:.....

Expediente técnico en poder de: Foshan Shunde Midea Washing Appliances Mfg. Co., Ltd.

Lugar y fecha de emisión (de esta DoC): .Foshan/2020-12-25.....

Firmado por o para el fabricante:

(Firma de la persona autorizada)



Nombre (en letra de imprenta):.....Ke Ningsheng.....

Título:.....Ingeniero de producto.....

ES



make yourself at home



www.midea.com

© Midea 2023 all rights reserved



Πλυντήριο Πιάτων



MSmartHome

Κατεβάστε την
εφαρμογή &
ενεργοποιήστε το
προϊόν

ΟΔΗΓΟΣ ΧΡΗΣΗΣ

MFD45S200W.2-ES
MFD45S200X.2-ES

Προειδοποιητικές ειδοποιήσεις: Πριν χρησιμοποιήσετε αυτό το προϊόν, διαβάστε προσεκτικά αυτό το εγχειρίδιο και φυλάξτε το για μελλοντική αναφορά. Η σχεδίαση και τα τεχνικά χαρακτηριστικά ενδέχεται να αλλάξουν χωρίς προειδοποίηση για τη βελτίωση του προϊόντος.

Συμβουλευτείτε τον αντιπρόσωπο ή τον κατασκευαστή σας για λεπτομέρειες.

Το παραπάνω διάγραμμα είναι απλώς για λόγους αναφοράς. Παρακαλείστε να θεωρήσετε την εμφάνιση του πραγματικού προϊόντος ως πρότυπο.

ΕΥΧΑΡΙΣΤΗΡΙΑ ΕΠΙΣΤΟΛΗ

Σας ευχαριστούμε που επιλέξατε τη Midea! Πριν χρησιμοποιήσετε το νέο σας προϊόν της Midea, διαβάστε προσεκτικά το παρόν εγχειρίδιο για να βεβαιωθείτε ότι γνωρίζετε πώς να χειρίζεστε με ασφάλεια τα χαρακτηριστικά και τις λειτουργίες που προσφέρει η νέα σας συσκευή.

GR

ΠΕΡΙΕΧΟΜΕΝΑ

ΕΥΧΑΡΙΣΤΗΡΙΑ ΕΠΙΣΤΟΛΗ	1
ΟΔΗΓΙΕΣ ΑΣΦΑΛΕΙΑΣ.....	2
ΠΡΟΔΙΑΓΡΑΦΕΣ	8
ΕΠΙΣΚΟΠΗΣΗ ΠΡΟΪΟΝΤΟΣ	10
ΟΔΗΓΟΣ ΓΡΗΓΟΡΗΣ ΕΚΚΙΝΗΣΗΣ.....	11
ΕΓΚΑΤΑΣΤΑΣΗ ΤΟΥ ΠΡΟΪΟΝΤΟΣ	12
ΟΔΗΓΙΕΣ ΛΕΙΤΟΥΡΓΙΑΣ.....	16
ΡΥΘΜΙΣΗ ΚΑΙ ΛΕΙΤΟΥΡΓΙΑ ΕΦΑΡΜΟΓΗΣ	30
ΚΑΘΑΡΙΣΜΟΣ ΚΑΙ ΣΥΝΤΗΡΗΣΗ	32
ΑΝΤΙΜΕΤΩΠΙΣΗ ΠΡΟΒΛΗΜΑΤΩΝ.....	35
ΕΜΠΟΡΙΚΑ ΣΗΜΑΤΑ, ΠΝΕΥΜΑΤΙΚΑ ΔΙΚΑΙΩΜΑΤΑ ΚΑΙ ΝΟΜΙΚΗ ΔΗΛΩΣΗ	39
ΔΙΑΘΕΣΗ ΚΑΙ ΑΝΑΚΥΚΛΩΣΗ.....	40
ΕΙΔΟΠΟΙΗΣΗ ΠΡΟΣΤΑΣΙΑΣ ΔΕΔΟΜΕΝΩΝ	41
ΔΗΛΩΣΗ ΣΥΜΜΟΡΦΩΣΗΣ	42

ΟΔΗΓΙΕΣ ΑΣΦΑΛΕΙΑΣ

Προβλεπόμενη χρήση

- Οι παρακάτω οδηγίες ασφαλείας έχουν σκοπό να αποτρέψουν απρόβλεπτους κινδύνους ή ζημιές από μη ασφαλή ή λανθασμένη χρήση της συσκευής. Ελέγξτε τη συσκευασία και τη συσκευή κατά την άφιξη για να βεβαιωθείτε ότι όλα είναι άθικτα, ώστε να διασφαλιστεί η ασφαλής λειτουργία. Εάν διαπιστώσετε οποιαδήποτε ζημιά, επικοινωνήστε με τον έμπορο λιανικής πώλησης ή τον αντιπρόσωπο.
- Λάβετε υπόψη ότι δεν επιτρέπονται αλλαγές ή τροποποιήσεις στη συσκευή για λόγους ασφαλείας. Η ακούσια χρήση μπορεί να προκαλέσει κινδύνους και απώλεια αξιώσεων εγγύησης.

GR

Επεξήγηση των Συμβόλων

Κίνδυνος



Αυτό το σύμβολο υποδεικνύει ότι υπάρχουν κίνδυνοι για τη ζωή και την υγεία των ατόμων λόγω εξαιρετικά εύφλεκτου αερίου.

Προειδοποίηση ηλεκτρικής τάσης



Αυτό το σύμβολο υποδεικνύει ότι υπάρχει κίνδυνος για τη ζωή και την υγεία των ατόμων λόγω τάσης.

Προειδοποίηση



Η λέξη σήματος υποδεικνύει έναν κίνδυνο με μεσαίο επίπεδο κινδύνου, ο οποίος, εάν δεν αποφευχθεί, μπορεί να οδηγήσει σε θάνατο ή σοβαρό τραυματισμό.

Προσοχή



Η λέξη σήματος υποδεικνύει έναν κίνδυνο με χαμηλό βαθμό επικινδυνότητας, ο οποίος, εάν δεν αποφευχθεί, μπορεί να οδηγήσει σε μικρό ή μέτριο τραυματισμό.

Προσοχή



Η λέξη σήμα υποδεικνύει σημαντικές πληροφορίες (π.χ. ζημιά σε ιδιοκτησία), αλλά όχι κίνδυνο.

Τηρείτε τις οδηγίες



Αυτό το σύμβολο υποδεικνύει ότι ο τεχνικός σέρβις πρέπει να χειρίζεται και να συντηρεί τη συσκευή μόνο σύμφωνα με τις οδηγίες λειτουργίας.

Διαβάστε προσεκτικά και με προσοχή τις παρούσες οδηγίες λειτουργίας πριν από τη χρήση/λειτουργία της μονάδας και φυλάξτε τις σε άμεση γειτνίαση με το χώρο εγκατάστασης ή τη μονάδα για μετέπειτα χρήση!

ΚΙΝΔΥΝΟΣ: Κίνδυνος πυρκαγιάς/Εύφλεκτων υλικών

- **Όταν χρησιμοποιείτε το πλυντήριο πιάτων σας, ακολουθήστε τις προφυλάξεις που αναφέρονται παρακάτω:**
- Η εγκατάσταση και η επισκευή μπορούν να πραγματοποιηθούν μόνο από εξειδικευμένο τεχνικό.
- Αυτή η συσκευή προορίζεται να χρησιμοποιηθεί σε οικιακές και παρόμοιες εφαρμογές όπως:
 - χώρους κουζίνας προσωπικού σε καταστήματα, γραφεία και άλλα εργασιακά περιβάλλοντα,
 - αγροικίες,
 - από πελάτες σε ξενοδοχεία, μοτέλ και άλλα οικιστικά περιβάλλοντα,
 - περιβάλλοντα τύπου κρεβατιού και πρωινού.
- Αυτή η συσκευή μπορεί να χρησιμοποιηθεί από παιδιά ηλικίας 8 ετών και άνω, καθώς και άτομα με μειωμένες σωματικές, αισθητικές ή νοητικές ικανότητες ή με έλλειψη πείρας και γνώσης, εφόσον έχουν λάβει την απαραίτητη καθοδήγηση σχετικά με την ασφαλή χρήση της συσκευής και έχουν κατανοήσει τους πιθανούς κινδύνους.
- Τα παιδιά δεν πρέπει να παίζουν με τη συσκευή. Ο καθαρισμός και η συντήρηση από τον χρήστη δεν πρέπει να γίνεται από παιδιά χωρίς επίβλεψη. (Για EN60335-1)
- Αυτή η συσκευή δεν προορίζεται για χρήση από άτομα (συμπεριλαμβανομένων των παιδιών) με μειωμένες σωματικές, αισθητηριακές ή διανοητικές ικανότητες ή έλλειψη εμπειρίας και γνώσης, εκτός εάν είναι υπό την επίβλεψη ή τις οδηγίες σχετικά με τη χρήση της συσκευής από άτομο υπεύθυνο για την ασφάλειά τους. (Για IEC60335-1)
- Το υλικό συσκευασίας μπορεί να είναι επικίνδυνο για τα παιδιά!
- Τα παιδιά πρέπει να επιβλέπονται για να διασφαλίζεται ότι δεν παίζουν με τη συσκευή.
Αυτή η συσκευή προορίζεται μόνο για εσωτερική οικιακή

χρήση.

Για την προστασία από τον κίνδυνο ηλεκτροπληξίας, μην βυθίζετε τη μονάδα, το καλώδιο ή το φικ σε νερό ή άλλο υγρό.

- Αποσυνδέστε τη συσκευή από την πρίζα πριν καθαρίσετε και συντηρήσετε τη συσκευή. Χρησιμοποιήστε ένα μαλακό πανί, εμποτισμένο με ήπιο σαπούνι και, στη συνέχεια, χρησιμοποιήστε ένα στεγνό πανί για να το σκουπίσετε ξανά.
- Εάν το καλώδιο τροφοδοσίας είναι κατεστραμμένο, πρέπει να αντικατασταθεί από τον κατασκευαστή ή τον αντιπρόσωπο σέρβις του ή από παρόμοιο εξουσιοδοτημένο άτομο, προκειμένου να αποφευχθεί κάποιος κίνδυνος.



Οδηγίες Γείωσης

- Αυτή η συσκευή πρέπει να είναι γειωμένη. Σε περίπτωση δυσλειτουργίας ή βλάβης, η γείωση θα μειώσει τον κίνδυνο ηλεκτροπληξίας παρέχοντας μια διαδρομή με τη μικρότερη αντίσταση του ηλεκτρικού ρεύματος. Αυτή η συσκευή είναι εξοπλισμένη με φικ με αγωγό γείωσης.
- Το φικ πρέπει να συνδεθεί σε κατάλληλη πρίζα που είναι εγκατεστημένη και εγκατεστημένη σύμφωνα με όλους τους τοπικούς κώδικες και διατάξεις.
- Η ακατάλληλη σύνδεση του εξοπλισμού-αγωγού γείωσης μπορεί να οδηγήσει σε κίνδυνο ηλεκτροπληξίας.
- Ελέγξτε με έναν εξουσιοδοτημένο ηλεκτρολόγο ή αντιπρόσωπο σέρβις εάν έχετε αμφιβολίες εάν η συσκευή είναι σωστά εγκατεστημένη.
- Μην τροποποιείτε το φικ που παρέχεται με τη συσκευή εάν δεν ταιριάζει στην πρίζα.
- Εγκαταστήστε μια σωστή πρίζα από εξειδικευμένο ηλεκτρολόγο.
- Μην κάνετε κατάχρηση, μην κάθεστε και μην στέκεστε στην πόρτα ή στη σχάρα πιάτων του πλυντηρίου πιάτων.
- Μη χρησιμοποιείτε το πλυντήριο πιάτων σας εκτός εάν όλα τα κομμάτια του περιβλήματος έχουν τοποθετηθεί

σωστά.

- Ανοίξτε την πόρτα πολύ προσεκτικά εάν το πλυντήριο πιάτων λειτουργεί, υπάρχει κίνδυνος να εκτοξευθεί νερό.
- Μην τοποθετείτε βαριά αντικείμενα και μην στέκεστε πάνω στην πόρτα όταν είναι ανοιχτή. Η συσκευή μπορεί να ανατραπεί προς τα εμπρός.
- Όταν τοποθετείτε αντικείμενα προς πλύση:
 - 1) Απομακρύνετε αιχμηρά αντικείμενα έτσι ώστε να μην είναι πιθανό να προκαλέσουν ζημιά στη στεγανοποίηση της πόρτας,
 - 2) Προειδοποίηση: Τα μαχαίρια και τα άλλα σκεύη με αιχμηρές αιχμές πρέπει να φορτώνονται στο καλάθι με τις αιχμές τους προς τα κάτω ή να τοποθετούνται σε οριζόντια θέση.
- Ορισμένα απορρυπαντικά πλυντηρίων πιάτων είναι έντονα αλκαλικά. Μπορούν να είναι εξαιρετικά επικίνδυνα σε περίπτωση κατάποσης. Αποφύγετε την επαφή με το δέρμα και τα μάτια και κρατήστε τα παιδιά μακριά από το πλυντήριο πιάτων όταν η πόρτα είναι ανοιχτή.
- Ελέγξτε ότι δεν υπάρχουν υπολείμματα απορρυπαντικού μετά την ολοκλήρωση του κύκλου πλύσης.
- Μην πλένετε πλαστικά αντικείμενα εκτός αν φέρουν την ένδειξη «ασφαλές για πλυντήριο πιάτων» ή κάτι αντίστοιχο.
- Για πλαστικά αντικείμενα χωρίς σήμανση που δεν είναι τελείως χωρίς σήμανση, ελέγξτε τις συστάσεις του κατασκευαστή.
- Χρησιμοποιείτε μόνο απορρυπαντικά και υλικά που συνιστώνται για χρήση σε αυτόματο πλυντήριο πιάτων.
- Μην χρησιμοποιείτε ποτέ σαπούνι, απορρυπαντικό ρούχων ή απορρυπαντικό πλυσίματος χεριών στο πλυντήριο πιάτων σας.
- Η πόρτα δεν πρέπει να αφήνεται ανοιχτή, γιατί αυτό μπορεί να αυξήσει τον κίνδυνο σκοντάφτουν.
- Κατά την εγκατάσταση, το τροφοδοτικό δεν πρέπει να είναι υπερβολικά ή επικίνδυνα λυγισμένο ή πεπλατυσμένο.

- Μην παραβιάζετε τα χειριστήρια.
- Η συσκευή πρέπει να συνδεθεί στην κύρια βαλβίδα νερού χρησιμοποιώντας νέα σετ σωλήνων. Τα παλιά σετ δεν πρέπει να επαναχρησιμοποιούνται.
- Για εξοικονόμηση ενέργειας, σε κατάσταση αναμονής, η συσκευή θα απενεργοποιηθεί αυτόματα μετά από 15 λεπτά χωρίς καμία ενέργεια.
- Ο μέγιστος αριθμός ρυθμίσεων θέσης προς πλύση είναι 10.
- Η μέγιστη επιτρεπόμενη πίεση νερού εισόδου είναι 1MPa.
- Η ελάχιστη επιτρεπόμενη πίεση νερού εισόδου είναι 0,04MPa.

Διάθεση

- Για την απόρριψη της συσκευασίας και της συσκευής παρακαλούμε απευθυνθείτε σε κέντρο ανακύκλωσης. Ως εκ τούτου, κόψτε το καλώδιο τροφοδοσίας ρεύματος και καταστήστε τη συσκευή κλεισίματος πόρτας άχρηστη.
- Οι συσκευασίες από χαρτόνι κατασκευάζονται από ανακυκλωμένο χαρτί και πρέπει να απορρίπτονται στη συλλογή απορριμμάτων χαρτιού για ανακύκλωση.
- Με τη διασφάλιση της σωστής απόρριψης αυτού του προϊόντος, θα βοηθήσετε στην αποφυγή πιθανών αρνητικών συνεπειών για το περιβάλλον και την ανθρώπινη υγεία, που διαφορετικά θα μπορούσαν να προκληθούν από ακατάλληλη χρήση απορριμμάτων αυτού του προϊόντος.
- Για πιο λεπτομερείς πληροφορίες σχετικά με την ανακύκλωση αυτού του προϊόντος, επικοινωνήστε με το τοπικό γραφείο της πόλης σας και την υπηρεσία απόρριψης οικιακών απορριμμάτων.
- **ΔΙΑΘΕΣΗ: Μην απορρίπτετε αυτό το προϊόν ως μη διαλεγμένα αστικά απόβλητα. Είναι απαραίτητη η χωριστή συλλογή αυτών των αποβλήτων για ειδική επεξεργασία.**

ΠΡΟΔΙΑΓΡΑΦΕΣ

GR

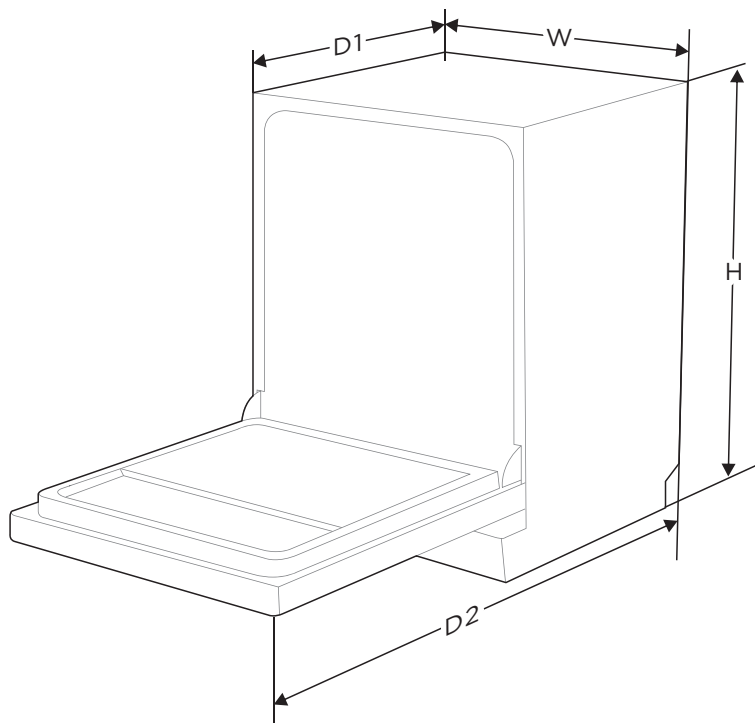

Ύψος (H) 845 mm

Πλάτος (W) 448 mm

Βάθος (D1) 600 mm (με την πόρτα κλειστή)

Βάθος (D2) 1175 mm (με την πόρτα ανοιχτή κατά 90°)

Δελτίο πληροφοριών προϊόντος (EN60436)

Επωνυμία ή εμπορικό σήμα του προμηθευτή: Midea

Διεύθυνση του προμηθευτή ^(β):

Αναγνωριστικό μοντέλου: MFD45S200W.2-ES MFD45S200X.2-ES

Γενικές παράμετροι του προϊόντος:

GR

Παράμετρος	Αξία	Παράμετρος	Αξία	
Ονομαστική χωρητικότητα ^(α) (ps)	10	Διαστάσεις σε cm	Ύψος	85
			Πλάτος	45
			Βάθος	60
ΕΕΙ ^(α)	55,9	Κατηγορία ενεργειακής απόδοσης ^(α)	E ^(γ)	
Δείκτης απόδοσης καθαρισμού ^(α)	1.125	Δείκτης απόδοσης ξήρασης ^(α)	1.065	
Κατανάλωση ενέργειας σε kWh [ανά κύκλο], με βάση το πρόγραμμα eco με χρήση πλήρωσης κρύου νερού. Η πραγματική κατανάλωση ενέργειας εξαρτάται από τον τρόπο χρήσης της συσκευής.	0.755	Κατανάλωση νερού σε λίτρα [ανά κύκλο], με βάση το οικολογικό πρόγραμμα. Η πραγματική κατανάλωση νερού εξαρτάται από τον τρόπο χρήσης της συσκευής και από τη σκληρότητα του νερού.	9	
Διάρκεια προγράμματος ^(α) (h:min)	3:55 πμ	Τύπος	Ελεύθερη τοποθέτηση	
Εκπομπές αερομεταφερόμενου ακουστικού θορύβου ^(α) (dB(A) re 1 pW)	49	Κατηγορία εκπομπής ακουστικού θορύβου στον αέρα ^(α)	Γ ^(γ)	
Εκτός λειτουργίας (W)	0,49	Λειτουργία αναμονής (W)	2	
Καθυστέρηση εκκίνησης (W) (κατά περίπτωση)	1,00	Δικτυακή αναμονή (W) (εάν υπάρχει)	2	

Ελάχιστη διάρκεια της εγγύησης που προσφέρει ο προμηθευτής ^(β): 24 μήνες

Πρόσθετες πληροφορίες:

Διαδικτυακός σύνδεσμος προς τον ιστότοπο του προμηθευτή, όπου βρίσκονται οι πληροφορίες του σημείου 6 του παραρτήματος II του κανονισμού (ΕΕ) 2019/2022 της Επιτροπής ^(γ) ^(β): Frigicoll.es / Midea.es

(α) για το πρόγραμμα εξοικονόμησης.

(β) οι αλλαγές στα στοιχεία αυτά δεν θεωρούνται σχετικές για τους σκοπούς της παραγράφου 4 του άρθρου 4 του κανονισμού (ΕΕ) 2017/1369.

(γ) εάν η βάση δεδομένων του προϊόντος παράγει αυτόματα το definitive περιεχόμενο του εν λόγω κελιού, ο προμηθευτής δεν εισάγει τα δεδομένα αυτά.

(δ) Κανονισμός (ΕΕ) 2019/2022 της Επιτροπής, της 1ης Οκτωβρίου 2019, για τον καθορισμό απαιτήσεων οικολογικού σχεδιασμού για οικιακά πλυντήρια πιάτων σύμφωνα με την οδηγία 2009/125/ΕΚ του Ευρωπαϊκού Κοινοβουλίου και του Συμβουλίου για την τροποποίηση του κανονισμού (ΕΚ) αριθ. 1275/2008 της Επιτροπής και την κατάργηση του κανονισμού (ΕΕ) αριθ. 1016/2010 της Επιτροπής (βλέπε σελίδα 267 της παρούσας αυθεντικού περιοδικού).

ΕΠΙΣΚΟΠΗΣΗ ΠΡΟΪΟΝΤΟΣ

Προϊόν

● ΣΗΜΑΝΤΙΚΟ

Για να έχετε την καλύτερη απόδοση από το πλυντήριο πιάτων σας, διαβάστε όλες τις οδηγίες λειτουργίας πριν το χρησιμοποιήσετε για πρώτη φορά.

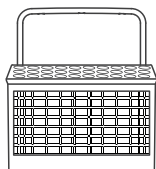
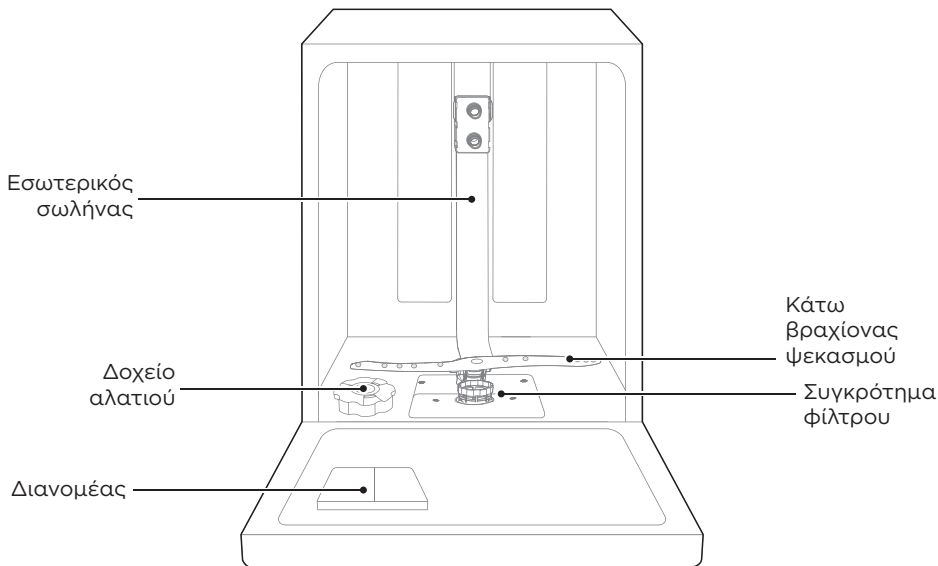

Καλάθι με μαχαιροπήρουνα

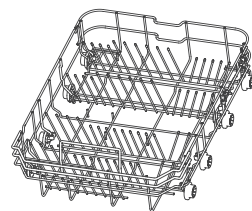
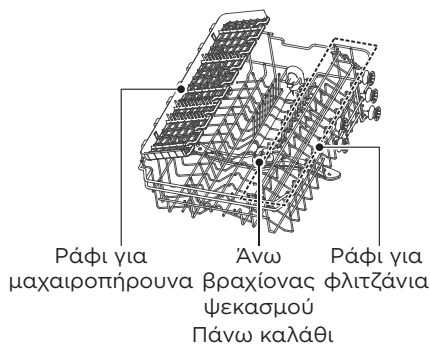

Κάτω καλάθι

● ΣΗΜΕΙΩΣΗ

Οι εικόνες είναι μόνο για αναφορά, τα διάφορα μοντέλα μπορεί να είναι διαφορετικά.

ΟΔΗΓΟΣ ΓΡΗΓΟΡΗΣ ΕΚΚΙΝΗΣΗΣ

Παρακαλούμε διαβάστε το αντίστοιχο περιεχόμενο στο εγχειρίδιο οδηγιών για λεπτομερή μέθοδο λειτουργίας.

1. Εγκαταστήστε το πλυντήριο πιάτων

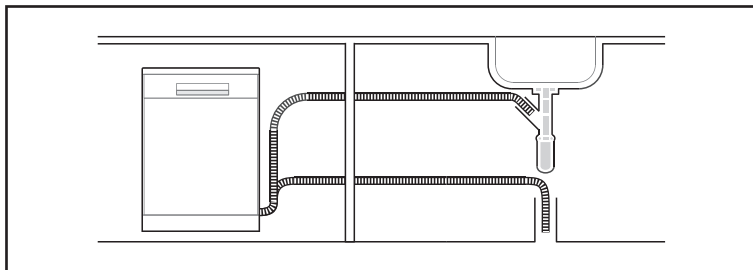

2. Αφαιρέστε τα μεγάλα υπολείμματα από τα πιάτα. Αποφύγετε την πρόπλυση



3. Γεμίστε τα καλάθια.

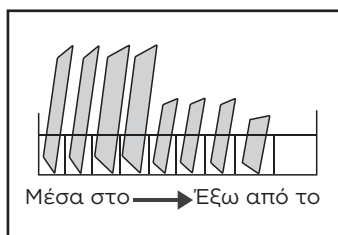

4. Γεμίστε το δοχείο με απορρυπαντικό και βοηθητικό ξεβγάλματος.

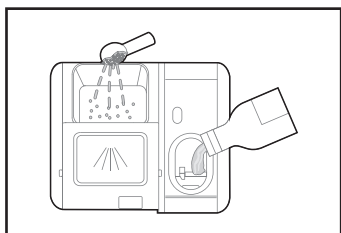

5. Επιλέξτε ένα κατάλληλο πρόγραμμα και εκκινήστε το πλυντήριο πιάτων.

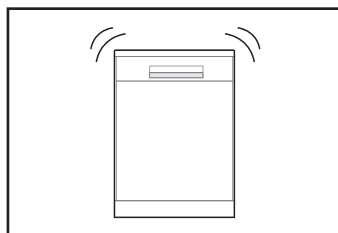

ΕΓΚΑΤΑΣΤΑΣΗ ΤΟΥ ΠΡΟΪΟΝΤΟΣ

⚠ ΠΡΟΕΙΔΟΠΟΙΗΣΗ



Κίνδυνος Ηλεκτροπληξίας

Αποσυνδέστε το ηλεκτρικό ρεύμα πριν από την εγκατάσταση του πλυντηρίου πιάτων.

Σε αντίθετη περίπτωση μπορεί να προκληθεί θάνατος ή ηλεκτροπληξία.

GR

⚠ Προσοχή

Η εγκατάσταση των σωληνώσεων και του ηλεκτρικού εξοπλισμού πρέπει να γίνεται από επαγγελματίες.

Σχετικά Με Το Σύνδεση Τροφοδοσίας

⚠ ΠΡΟΕΙΔΟΠΟΙΗΣΗ

Για προσωπική ασφάλεια:

Μην χρησιμοποιείτε καλώδιο προέκτασης ή βύσμα προσαρμογέα με αυτή τη συσκευή. Σε καμία περίπτωση μην κόψετε ή αφαιρέσετε τη σύνδεση γείωσης από το καλώδιο τροφοδοσίας.

Ηλεκτρικές απαιτήσεις

Ανατρέξτε στην ετικέτα ονομαστικής τάσης για να μάθετε την ονομαστική τάση και συνδέστε το πλυντήριο πιάτων στην κατάλληλη παροχή ρεύματος. Χρησιμοποιήστε την απαιτούμενη ασφάλεια 10A/13A/16A, την ασφάλεια χρονοκαθυστέρησης ή τον διακόπτη κυκλώματος που συνιστάται και δημιουργήστε ξεχωριστό κύκλωμα που να εξυπηρετεί μόνο αυτή τη συσκευή.

Ηλεκτρική σύνδεση

Βεβαιωθείτε ότι η τάση και η συχνότητα της τροφοδοσίας αντιστοιχούν σε αυτές που αναγράφονται στην πινακίδα. Τοποθετείτε το φις μόνο σε ηλεκτρική πρίζα που είναι σωστά γειωμένη. Εάν η πρίζα στην οποία πρέπει να συνδεθεί η συσκευή δεν είναι κατάλληλη για το φις, αντικαταστήστε την πρίζα, αντί να χρησιμοποιείτε αντάπτορες ή κάτι παρόμοιο, καθώς μπορεί να προκαλέσουν υπερθέρμανση και εγκαύματα.

⚠ Βεβαιωθείτε ότι υπάρχει σωστή γείωση πριν από τη χρήση

Παροχή Νερού Και Αποχέτευση

Σύνδεση κρύου νερού

Συνδέστε το σωλήνα παροχής κρύου νερού σε έναν σύνδεσμο με σπείρωμα 3/4 (ίντσας) και βεβαιωθείτε ότι έχει στερεωθεί καλά στη θέση του.

Εάν οι σωλήνες νερού είναι καινούργιοι ή δεν έχουν χρησιμοποιηθεί για μεγάλο χρονικό διάστημα, αφήστε το νερό να τρέξει για να βεβαιωθείτε ότι το νερό είναι καθαρό. Αυτή η προφύλαξη είναι απαραίτητη για να αποφευχθεί ο κίνδυνος να μπλοκάρει η είσοδος νερού και να προκληθεί ζημιά στη συσκευή.

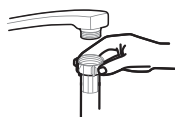

συνήθης σωλήνας παροχής



σωλήνας παροχής ασφαλείας

Σχετικά με τον εύκαμπτο σωλήνα παροχής ασφαλείας

Ο σωλήνας παροχής ασφαλείας αποτελείται από διπλά τοιχώματα. Το σύστημα εγγυάται την παρέμβασή του εμποδίζοντας τη ροή του νερού σε περίπτωση σπασίματος του σωλήνα παροχής και όταν ο χώρος αέρα μεταξύ του ίδιου του σωλήνα παροχής και του εξωτερικού κυματοειδούς σωλήνα είναι γεμάτος νερό.

⚠ ΠΡΟΕΙΔΟΠΟΙΗΣΗ

Κίνδυνος Ηλεκτροπληξίας

GR

Ένας εύκαμπτος σωλήνας που συνδέεται σε μια βρύση μπορεί να σκάσει εάν εγκατασταθεί στην ίδια γραμμή νερού με το πλυντήριο πιάτων. Εάν ο νεροχύτης σας διαθέτει τέτοιο σωλήνα, συνιστάται η αποσύνδεση του σωλήνα και η απόφραξη της οπής.

Πώς να συνδέσετε τον εύκαμπτο σωλήνα παροχής ασφαλείας-

1. Τραβήξτε τους εύκαμπτους σωλήνες τροφοδοσίας ασφαλείας από τον αποθηκευτικό χώρο που βρίσκεται στο πίσω μέρος του πλυντηρίου πιάτων.
2. Σφίξτε τις βίδες του εύκαμπτου σωλήνα παροχής ασφαλείας στη βρύση με σπείρωμα 3/4 ιντσών.
3. Ανοίξτε πλήρως το νερό πριν ξεκινήσετε το πλυντήριο πιάτων.

Πώς να αποσυνδέσετε το σωλήνα παροχής ασφαλείας

1. Κλείστε το νερό.
2. Ξεβιδώστε το σωλήνα παροχής ασφαλείας από τη βρύση.

Σύνδεση Των Σωλήνων αποστράγγισης

Τοποθετήστε τον σωλήνα αποστράγγισης σε σωλήνα αποστράγγισης με ελάχιστη διάμετρο 4 cm ή αφήστε τον να τρέξει μέσα στον νεροχύτη, φροντίζοντας να μην τον λυγίσετε ή τον στριμώξετε. Το ύψος του σωλήνα αποστράγγισης πρέπει να είναι μικρότερο από 1000 mm. Το ελεύθερο άκρο του σωλήνα δεν πρέπει να βυθίζεται σε νερό για να αποφευχθεί να γυρίσει πίσω.

⚠ Στερεώστε με ασφάλεια τον εύκαμπτο σωλήνα αποστράγγισης είτε στη θέση A είτε στη θέση B

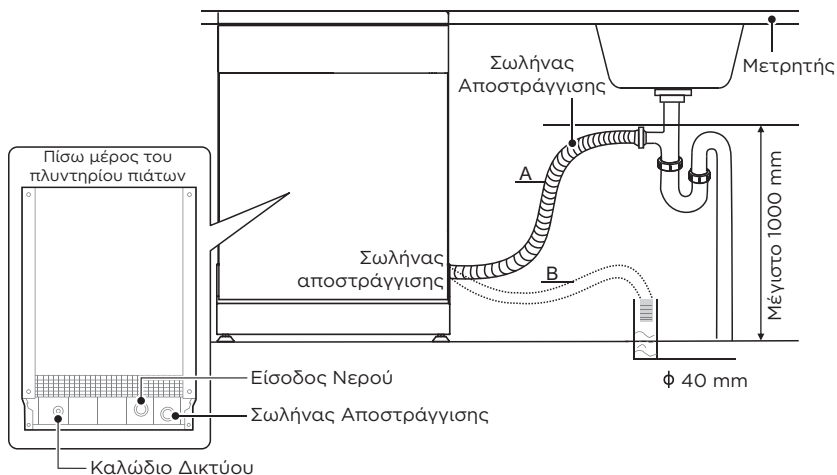

Πώς να αποστραγγίζετε την περίσσεια νερού από τους εύκαμπτους σωλήνες

Εάν η σύνδεση με το σωλήνα αποστράγγισης είναι τοποθετημένη ψηλότερα από 1000 mm, μπορεί να παραμείνει περίσσεια νερού στο σωλήνα αποστράγγισης. Θα χρειαστεί να αποστραγγίσετε την περίσσεια νερού από τον εύκαμπτο σωλήνα σε ένα μπολ ή κατάλληλο δοχείο που κρατάτε έξω και χαμηλότερα από τον νεροχύτη.

Έξοδος νερού

Συνδέστε το σωλήνα αποστράγγισης νερού. Ο εύκαμπτος σωλήνας αποστράγγισης πρέπει να είναι σωστά τοποθετημένος για την αποφυγή διαρροών νερού. Βεβαιωθείτε ότι ο σωλήνας αποστράγγισης νερού δεν έχει στραβώσει ή συμπιεστεί.

GR

Εύκαμπτος σωλήνας επέκτασης

Εάν χρειάζεστε προέκταση σωλήνα αποστράγγισης, φροντίστε να χρησιμοποιήσετε παρόμοιο σωλήνα αποστράγγισης.

Δεν πρέπει να είναι μεγαλύτερο από 4 μέτρα, διαφορετικά το καθαριστικό αποτέλεσμα του πλυντηρίου πιάτων μπορεί να μειωθεί.

Σύνδεση σιφονιού

Η σύνδεση των απορριμμάτων πρέπει να βρίσκεται σε ύψος μικρότερο από 1000 mm (μέγιστο) από το κάτω μέρος του πλυντηρίου πιάτων.

Τοποθέτηση Της Συσκευής

Τοποθετήστε τη συσκευή στην επιθυμητή θέση. Η πλάτη θα πρέπει να ακουμπάει στον τοίχο πίσω της και τα πλαϊνά, κατά μήκος των παρακείμενων ντουλαπιών ή τοίχων. Το πλυντήριο πιάτων είναι εξοπλισμένο με εύκαμπτους σωλήνες παροχής και αποστράγγισης νερού που μπορούν να τοποθετηθούν είτε στη δεξιά είτε στην αριστερή πλευρά για να διευκολυνθεί η σωστή εγκατάσταση.

Επιπέδωση της συσκευής

Αφού τοποθετηθεί η συσκευή για ισοπέδωση, το ύψος του πλυντηρίου πιάτων μπορεί να μεταβληθεί μέσω της ρύθμισης του επιπέδου βιδώματος των ποδιών. Σε κάθε περίπτωση, η συσκευή δεν πρέπει να έχει κλίση μεγαλύτερη από 2°

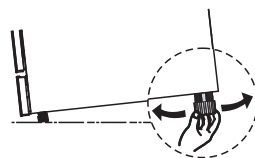

Εγκατάσταση Ελεύτερης Τοποθέτησης

Τοποθέτηση μεταξύ των υφιστάμενων καρμπαλιών

Το ύψος του πλυντηρίου πιάτων, 845χιλιοστά, έχει σχεδιαστεί έτσι ώστε το μηχάνημα να μπορεί να τοποθετηθεί ανάμεσα σε υπάρχοντα ντουλάπια ίδιου ύψους σε σύγχρονες κουζίνες. Τα πόδια μπορούν να ρυθμιστούν έτσι ώστε να επιτυγχάνεται το σωστό ύψος.

Η πλαστικοποιημένη επιφάνεια του μηχανήματος δεν απαιτεί ιδιαίτερη φροντίδα, καθώς είναι ανθεκτική στη θερμότητα, στις γρατζουνιές και στους λεκέδες.

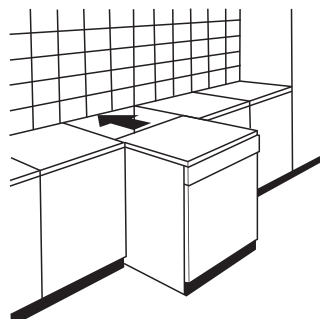

Κάτω από την υπάρχουσα επιφάνεια εργασίας

(Κατά την τοποθέτηση κάτω από μια επιφάνεια εργασίας)
Στις περισσότερες σύγχρονες κουζίνες υπάρχει μόνο μία ενιαία επιφάνεια εργασίας κάτω από την οποία βρίσκονται τα ντουλάπια και οι ηλεκτρικές συσκευές. Σε αυτή την περίπτωση αφαιρέστε την επιφάνεια εργασίας του πλυντηρίου πιάτων ξεβιδώνοντας τις βίδες κάτω από το πίσω άκρο της επιφάνειας (α).

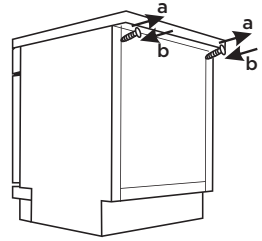

GR

Προσοχή

Μετά την αφαίρεση του πάνω μέρους της εργασίας, οι βίδες πρέπει να βιδωθούν ξανά κάτω από την πίσω άκρη της κορυφής (β).





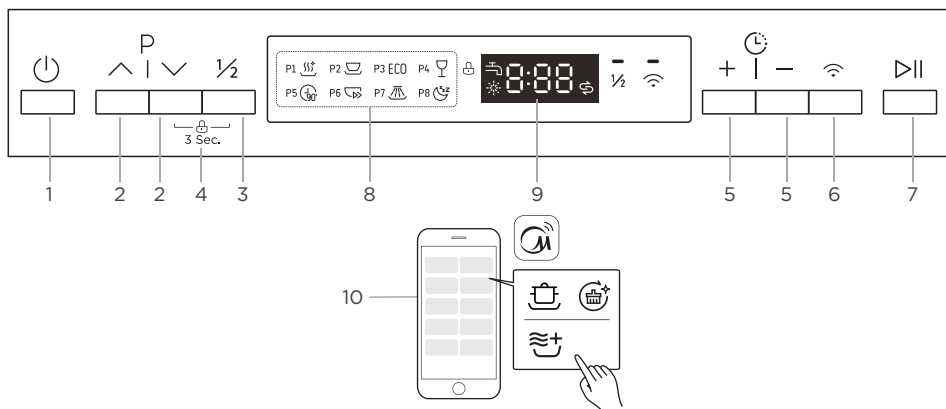













ΟΔΗΓΙΕΣ ΛΕΙΤΟΥΡΓΙΑΣ

Πίνακας Ελέγχου



GR

		Περιγραφή
No.1	Ενεργοποίηση	<ul style="list-style-type: none"> • Πατήστε αυτό το κουμπί για να ενεργοποιήσετε το πλυντήριο πιάτων σας, η οθόνη ανάβει.
No.2	Πρόγραμμα	<ul style="list-style-type: none"> • Πατήστε αυτά τα κουμπιά για να επιλέξετε το κατάλληλο πρόγραμμα πλύσης, η αντίστοιχη ένδειξη προγράμματος θα ανάβει.
No.3	Μισό φορτίο	<ul style="list-style-type: none"> • Όταν έχετε να πλύνετε περίπου ή λιγότερο από τα μισά πλήρη σκεύη, μπορείτε να επιλέξετε αυτή τη λειτουργία για εξοικονόμηση ενέργειας και νερού. (Δεν μπορεί να χρησιμοποιηθεί με γρήγορη λειτουργία ή μούλιασμα.)
No.4	Κλειδωμα παιδιών	<ul style="list-style-type: none"> • Αυτή η επιλογή σας επιτρέπει να κλειδώσετε τα κουμπιά στον πίνακα ελέγχου, εκτός από το κουμπί Power (Λειτουργίας), ώστε τα παιδιά να μην μπορούν να εκκινήσουν κατά λάθος το πλυντήριο πιάτων πατώντας τα κουμπιά στον πίνακα. Για να κλειδώσετε ή να ξεκλειδώσετε τα κουμπιά στον πίνακα ελέγχου, πατήστε και κρατήστε πατημένο το κουμπί προγράμματος «» + το κουμπί μισής φόρτισης για 3 δευτερόλεπτα ταυτόχρονα.
No.5	Καθυστέρηση	<ul style="list-style-type: none"> • Πατήστε αυτά τα κουμπιά για να ρυθμίσετε τις ώρες καθυστέρησης για το πλύσιμο. Μπορείτε να καθυστερήσετε την έναρξη της πλύσης έως και 24 ώρες. Ένα πάτημα αυτού του κουμπιού καθυστερεί την έναρξη της πλύσης κατά μία ώρα.
No.6	Wi-Fi	<ul style="list-style-type: none"> • Πατήστε το κουμπί για περισσότερο από 3 δευτερόλεπτα. Μετά από μια κραυγή και το εικονίδιο αρχίζει να αναβοσβήνει αργά, είναι σε κατάσταση σύνδεσης δικτύου με APP. Σιγά-σιγά το flashing δείχνει ότι η DW περιμένει σύνδεση. Γρήγορα το flashing δείχνει ότι η DW συνδέεται. Γρήγορα flashing σταθερή δείχνει ότι η DW είναι συνδεδεμένη στον ασύρματο δρομολογητή σας.

	Περιγραφή	
No.7	 Έναρξη/ Παύση	<ul style="list-style-type: none"> Για να ξεκινήσετε το επιλεγμένο πρόγραμμα πλύσης ή να το διακόψετε όταν το πλυντήριο πιάτων λειτουργεί.
Πρόγραμμα No. 8	 Φροντίδα υγιεινής +	<ul style="list-style-type: none"> Χρησιμοποιήστε το για να απολυμάνετε τα πιάτα και τα γυάλινα σκεύη σας. Η υψηλότερη θερμοκρασία νερού είναι 72°C.
	 Καθολική	<ul style="list-style-type: none"> Για κανονικά λερωμένα φορτία, όπως κατσαρόλες, πιάτα, ποτήρια και ελαφρά λερωμένα τηγάνια.
	ECO ECO	<ul style="list-style-type: none"> Αυτό είναι το τυπικό πρόγραμμα, είναι κατάλληλο για τον καθαρισμό κανονικά λερωμένων επιτραπέζιων σκευών και είναι το πιο αποδοτικό πρόγραμμα όσον αφορά τη συνδυασμένη κατανάλωση ενέργειας και νερού για αυτόν τον τύπο επιτραπέζιων σκευών.
	 Γυαλί	<ul style="list-style-type: none"> Για ελαφρά λερωμένα πιατικά και γυαλιά.
	 90 λεπτά	<ul style="list-style-type: none"> Για κανονικά λερωμένα φορτία που χρειάζονται γρήγορο πλύσιμο.
	 Ταχεία	<ul style="list-style-type: none"> Μια πιο σύντομη πλύση για ελαφρώς λερωμένα φορτία που δεν χρειάζονται στέγνωμα.
	 Μουλιάστε	<ul style="list-style-type: none"> Για να ξεπλύνετε τα πιάτα που σκοπεύετε να πλύνετε αργότερα εκείνη την ημέρα.
No. 9 Οθόνη	 Ψιθυρίστε	<ul style="list-style-type: none"> Χαμηλότερος θόρυβος και κανονική κατανάλωση ενέργειας, χρησιμοποιείται για πλύσιμο το βράδυ.
	 Βοήθημα έκπλυσης	<ul style="list-style-type: none"> Εάν η ένδειξη «» είναι αναμμένη, σημαίνει ότι το πλυντήριο πιάτων έχει χαμηλή ποσότητα βοηθητικού ξεπλύματος και πρέπει να ξαναγεμίσει.
	 Αλάτι	<ul style="list-style-type: none"> Εάν η ένδειξη «» είναι αναμμένη, σημαίνει ότι το πλυντήριο πιάτων έχει χαμηλή περιεκτικότητα σε αλάτι πλυντηρίου πιάτων και πρέπει να ξαναγεμίσει.
	 Βρύση νερού	<ul style="list-style-type: none"> Εάν η ένδειξη «» είναι αναμμένη, σημαίνει ότι η βρύση του νερού είναι κλειστή.
No. 10 Πλύσιμο σύννεφον	 	<ul style="list-style-type: none"> Για την εμφάνιση του χρόνου υπενθύμισης, του χρόνου καθυστέρησης, του κωδικού σφάλματος κ. λπ.
	 Εντατική φροντίδα +	<ul style="list-style-type: none"> Για τα πιο βαριά λερωμένα πιατικά και τις κανονικά λερωμένες κατσαρόλες, τηγάνια, πιάτα κ. λπ. Με αποξηραμένη τροφή.
	 Φροντίδα μηχανήματος +	<ul style="list-style-type: none"> Αυτό το πρόγραμμα παρέχει αποτελεσματικό καθαρισμό του ίδιου του πλυντηρίου πιάτων.
	 Επιπλέον στέγνωμα	<ul style="list-style-type: none"> Για να στεγνώσουν τα πιάτα πιο καλά. (Μπορεί να χρησιμοποιηθεί μόνο με ολικό, ECO, Glass, 90 λεπτά)

Προγράμματα

Ο παρακάτω πίνακας δείχνει ποια προγράμματα είναι τα καλύτερα για τα επίπεδα απολεπιμάτων τροφίμων σε αυτά και πόσο απορροπαντικό απαιτείται. Εμφανίζει επίσης διάφορες πληροφορίες σχετικά με τα προγράμματα. Οι τιμές κατανάλωσης και η διάρκεια του προγράμματος είναι ενδεικτικά μόνο εκτός από το πρόγραμμα ECO.

(●) υποδεικνύει ότι το πρόγραμμα χρησιμοποιεί το ξεβγαλτικό στο τελευταίο ξέβγαλμα.

Πρόγραμμα	Περιγραφή Του Κύκλου	Απορρυπαντικό πριν/Κύριο πλύσιμο	Χρόνος λειτουργίας (λεπτά)	Ενέργεια (kWh)	Νερό (L)	Rinse Aid (Βοήθημα έκπλυσης)
 Φροντίδα Υγιεινής +	Πρόπλυση Πλύσιμο (72°C) Ξέπλυμα Ξέπλυμα (70°C) Στέγνωμα	$\frac{4/14g}{1 \text{ καρτέλα}}$	159	1,323	13,1	●
 Καθολική	Πρόπλυση (45°C) Πλύσιμο (55°C) Ξέπλυμα Ξέπλυμα (65°C) Στέγνωμα	$\frac{4/14g}{1 \text{ καρτέλα}}$	175	1,012	13,1	●
ECO (* EN60436)	Πλύσιμο (45°C) Ξέπλυμα Ξέπλυμα (60°C) Στέγνωμα	$\frac{18g}{1 \text{ καρτέλα}}$	235	0,755	9,0	●
 Γυαλί	Πρόπλυση Πλύσιμο (50°C) Ξέπλυμα Ξέπλυμα (65°C) Στέγνωμα	$\frac{4/14g}{1 \text{ καρτέλα}}$	120	0,783	13,1	●
 90 λεπτά	Πλύσιμο (60°C) Ξέπλυμα Ξέπλυμα (65°C) Στέγνωμα	$\frac{18g}{1 \text{ καρτέλα}}$	90	1,093	10,2	●
 Ταχεία	Πλύσιμο (50°C) Ξέπλυμα Ξέπλυμα (45°C)	$\frac{12g}{1 \text{ καρτέλα}}$	30	0,539	10,0	○
 Μουλιάστε	Πρόπλυση	_____	15	0,020	3,6	○
 Ψιθυρίστε	Πρόπλυση (35°C) Πλύσιμο (60°C) Ξέπλυμα Ξέπλυμα (65°C) Στέγνωμα	$\frac{4/14g}{1 \text{ καρτέλα}}$	270	1,185	12,9	●
 Εντατική φροντίδα +	Πρόπλυση Πλύσιμο (72°C) Ξέπλυμα Ξέπλυμα (70°C) Στέγνωμα	$\frac{4/14g}{1 \text{ καρτέλα}}$	178	1,362	13,5	●
 Φροντίδα μηχανήματος +	Πλύσιμο (72°C) Ξέπλυμα Ξέπλυμα (65°C) Στέγνωμα	$\frac{18g}{1 \text{ καρτέλα}}$	150	1,209	9,7	●

● ΣΗΜΕΙΩΣΗ

ECO: Το πρόγραμμα εξοικονόμησης είναι κατάλληλο για τον καθαρισμό (* EN60436) κανονικά λερωμένων σκευών, ότι για αυτή τη χρήση είναι το πιο αποδοτικό πρόγραμμα όσον αφορά τη συνδυασμένη κατανάλωση ενέργειας και νερού και χρησιμοποιείται για την αξιολόγηση της συμμόρφωσης με τη νομοθεσία της ΕΕ για τον οικολογικό σχεδιασμό.

Προετοιμασία Και Φόρτωση Πιάτων

Εξετάστε το ενδεχόμενο αγοράς σκευών που χαρακτηρίζονται ως ανθεκτικά στο πλυντήριο πιάτων.

Για συγκεκριμένα αντικείμενα, επιλέξτε ένα πρόγραμμα με τη χαμηλότερη δυνατή θερμοκρασία.

Για να αποφύγετε ζημιές, μην βγάζετε τα ποτήρια και τα μαχαιροπήρουνα από το πλυντήριο πιάτων αμέσως μετά το τέλος του προγράμματος.

Για το πλύσιμο των ακόλουθων μαχαιροπήρουνων/πιάτων

Δεν είναι κατάλληλα

Μαχαιροπήρουνα με λαβές από ξύλο, πορσελάνη ή φιλντισί

Πλαστικά αντικείμενα που δεν είναι ανθεκτικά στη θερμότητα

Παλαιότερα μαχαιροπήρουνα με κολλημένα μέρη που δεν είναι ανθεκτικά στη θερμοκρασία

Κολλημένα μαχαιροπήρουνα ή πιάτα

Είδη από κασίτερο ή χαλκό

Κρυστάλλινο γυαλί

Χαλύβδινα αντικείμενα που υπόκεινται σε σκουριά

Ξύλινες πιατέλες

Είδη από συνθετικές ίνες

Είναι περιορισμένης καταλληλότητας

Ορισμένοι τύποι γυαλιών μπορεί να γίνουν θαμπά μετά από μεγάλο αριθμό πλύσεων

Τα ασημένια και αλουμινένια μέρη έχουν την τάση να αποχρωματίζονται κατά το

πλύσιμο. Τα σχέδια από τζάμια μπορεί να ξεθωριάσουν εάν πλένονται συχνά στο πλυντήριο

Συστάσεις για τη φόρτωση του πλυντηρίου πιάτων

Ξύστε τυχόν μεγάλες ποσότητες φαγητού που έχουν περισσέψει. Μαλακώστε τα υπολείμματα καμένων τροφών στα τηγάνια. Δεν είναι απαραίτητο να ξεπλύνετε τα πιάτα με τρεχούμενο νερό.

Για την καλύτερη δυνατή απόδοση του πλυντηρίου πιάτων, ακολουθήστε αυτές τις οδηγίες φόρτωσης.

(Τα χαρακτηριστικά και η εμφάνιση των καλαθιών και των καλαθιών μαχαιροπήρουνων ενδέχεται να διαφέρουν από το μοντέλο σας.)

Τοποθετήστε τα αντικείμενα στο πλυντήριο πιάτων με τον εξής τρόπο:

υλικά όπως φλιτζάνια, ποτήρια, κατσαρόλες, τηγάνια κ.λπ. πρέπει να είναι στραμμένα προς τα κάτω.

Τα καμπυλωτά αντικείμενα ή αυτά με εσοχές πρέπει να φορτώνονται κεκλιμένα, ώστε το νερό να μπορεί να απορρέει.

Όλα τα σκεύη στοιβάζονται με ασφάλεια και δεν μπορούν να ανατραπούν.

Όλα τα σκεύη τοποθετούνται με τέτοιο τρόπο ώστε οι βραχίονες ψεκασμού να μπορούν να περιστρέφονται ελεύθερα κατά τη διάρκεια του πλυσίματος.

Φορτώστε κοίλα αντικείμενα όπως κύπελλα, ποτήρια, τηγάνια κ.λπ. Με το άνοιγμα στραμμένο προς τα κάτω, ώστε να μην μπορεί να συγκεντρωθεί νερό στο δοχείο ή σε μια βαθιά βάση.

Τα πιάτα και τα μαχαιροπήρουνα δεν πρέπει να βρίσκονται το ένα μέσα στο άλλο ή να καλύπτουν το ένα το άλλο.

Για να αποφύγετε ζημιές, τα γυαλιά δεν πρέπει να αγγίζουν το ένα το άλλο.

Το επάνω καλάθι έχει σχεδιαστεί για να συγκρατεί πιο ευαίσθητα και ελαφριά σκεύη, όπως ποτήρια, φλιτζάνια καφέ και τσαγιού.

Τα μαχαίρια με μακριές λεπίδες που αποθηκεύονται σε όρθια θέση αποτελούν δυνητικό κίνδυνο!

Μακριά και αιχμηρά αντικείμενα μαχαιροπήρουνων, όπως τα μαχαίρια χάραξης πρέπει να τοποθετούνται οριζόντια στο πάνω καλάθι.

Μην υπερφορτώνετε το πλυντήριο πιάτων σας. Αυτό είναι σημαντικό για καλά αποτελέσματα και για λογική κατανάλωση ενέργειας.

ΣΗΜΕΙΩΣΗ

Τα πολύ μικρά αντικείμενα δεν πρέπει να πλένονται στο πλυντήριο πιάτων, καθώς μπορεί εύκολα να πέσουν από το καλάθι.

Αφαίρεση των πιάτων

Για να μην στάζει νερό από το επάνω καλάθι στο κάτω καλάθι, σας συνιστούμε να αδειάσετε πρώτα το κάτω καλάθι και μετά το επάνω καλάθι.

! ΠΡΟΕΙΔΟΠΟΙΗΣΗ



Τα αντικείμενα θα είναι καυτά! Για να αποφύγετε ζημιές, μην βγάξετε τα ποτήρια και τα μαχαιροπήρουνα από το πλυντήριο πιάτων για περίπου 15 λεπτά μετά το τέλος του προγράμματος.

Φόρτωση του επάνω καλαθιού

Το επάνω καλάθι έχει σχεδιαστεί για να συγκρατεί πιο ευαίσθητα και ελαφριά σκεύη, όπως ποτήρια, φλιτζάνια και πιατάκια για καφέ και τσάι, καθώς και πιάτα, μικρά μπολ και ρηχά τηγάνια (εφόσον δεν είναι πολύ βρώμικα). Τοποθετήστε τα πιάτα και τα μαγειρικά σκεύη έτσι ώστε να μην μετακινούνται από τον ψεκασμό του νερού.

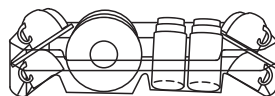

Φόρτωση του κάτω καλαθιού

Προτείνουμε να τοποθετήσετε μεγάλα και δύσκολα στο καθάρισμα αντικείμενα στο κάτω καλάθι: όπως κατσαρόλες, τηγάνια, καπάκια, πιάτα σερβιρίσματος και μπολ, όπως φαίνεται στην παρακάτω εικόνα. Είναι προτιμότερο να τοποθετείτε τα πιάτα σερβιρίσματος και τα καπάκια στο πλάι των ραφιών, ώστε να μην εμποδίζεται η περιστροφή του επάνω βραχίονα ψεκασμού.

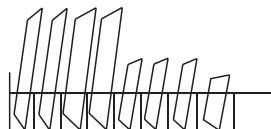

Η μέγιστη διάμετρος που συνιστάται για τα πιάτα μπροστά από τον διανομέα απορρυπαντικού είναι 19 cm, ώστε να μην εμποδίζεται το άνοιγμά του.

Φόρτωση του καλαθιού μαχαιροπήρουνων

Τα μαχαιροπήρουνα πρέπει να τοποθετούνται στο καλάθι με τα μαχαιροπήρουνα χωριστά το ένα από το άλλο στις κατάλληλες θέσεις. Αποφύγετε την χρήση των μαχαιροπήρουνων για να αποτρέψετε ανεπαρκή απόδοση καθαρισμού.

! ΠΡΟΕΙΔΟΠΟΙΗΣΗ



Μην αφήνετε κανένα αντικείμενο να προεξέχει από τον πυθμένα.

Φορτώνετε πάντα τα αιχμηρά σκεύη με την αιχμή προς τα κάτω!

ΦΟΡΤΩΣΗ ΤΩΝ ΚΑΛΑΘΩΝ ΣΥΜΦΩΝΑ ΜΕ ΤΟ EN60436:

Η πλήρης φόρτωση του πλυντηρίου πιάτων θα συμβάλει στην εξοικονόμηση ενέργειας και νερού.

1. Πάνω καλάθι:

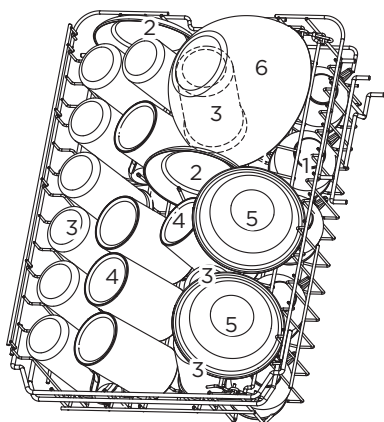

Αριθμός	Στοιχείο
1	Κύπελλα
2	Πιατάκια
3	Γυαλιά
4	Κούπες
5	Μπόλ επιδόρπιου
6	Γυάλινο μπολ

2. Κάτω καλάθι:

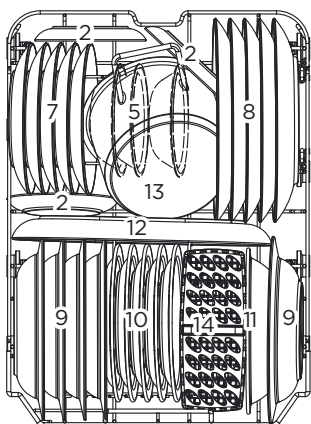

Αριθμός	Στοιχείο
7	Πιάτα επιδόρπιου
8	Πιάτα δείπνου
9	Πιάτα σούπας
10	Πιάτα επιδόρπιων μελαμίνης
11	Μπόλ μελαμίνης
12	Οβάλ πιατέλα
13	Μικρό δοχείο
14	Καλάθι με μαχαιροπήρουνα

3. Σχάρα για μαχαιροπίρουνα:

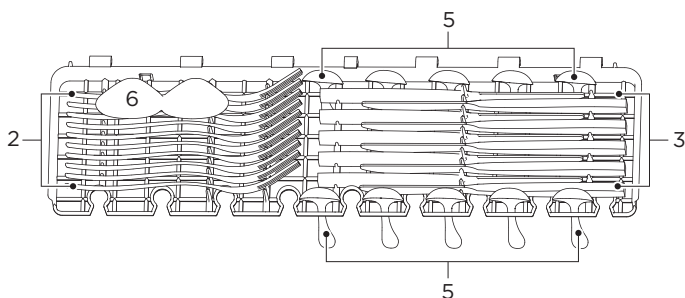

GR

ΣΗΜΕΙΩΣΗ

Παρακαλούμε τοποθετήστε τα ελαφριά πλακέ προϊόντα στο ράφι. Το μέγιστο βάρος που μπορείτε να βάλετε είναι 1,5 kg.

4. Καλάθι με μαχαιροπήρουνα:

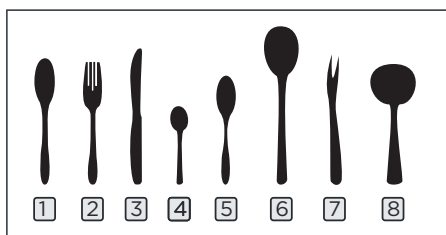
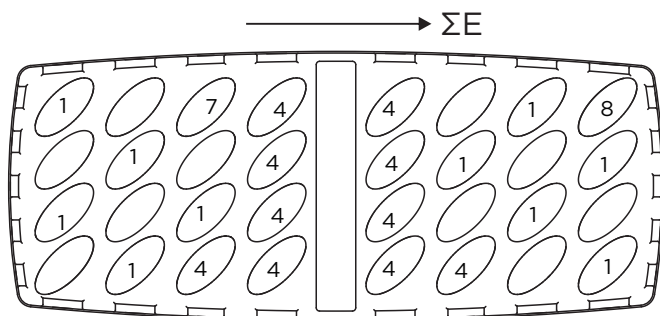

Πληροφορίες για δοκιμές συγκρισιμότητας σύμφωνα με το πρότυπο EN60436

Χωρητικότητα: 10 σερβίτσια

Θέση του άνω καλαθιού: κάτω θέση

Πρόγραμμα: ECO

Ρύθμιση βοηθητικού ξεπλύματος: Μέγιστο

Ρύθμιση μαλακτικού: H3

Αριθμός	Στοιχείο
1	Κουτάλια σούπας
2	Πιρούνια
3	Μαχαιρία
4	Κουτάλια τσαγιού
5	Κουτάλια επιδόρπιο
6	Κουτάλια σερβιρίσματος
7	Πιρούνι σερβιρίσματος
8	Κουτάλα σάλτσας

Συμβουλές Φόρτωσης Καλαθιού

Ρύθμιση του άνω καλαθιού

Το ύψος του επάνω καλαθιού μπορεί εύκολα να ρυθμιστεί για να φιλοξενήσει ψηλότερα πιάτα είτε στο επάνω είτε στο κάτω καλάθι.

Για να ρυθμίσετε το ύψος του πάνω ράφι, ακολουθήστε τα παρακάτω βήματα:

1. Τραβήξτε έξω το επάνω καλάθι.
2. Αφαιρέστε το επάνω καλάθι.

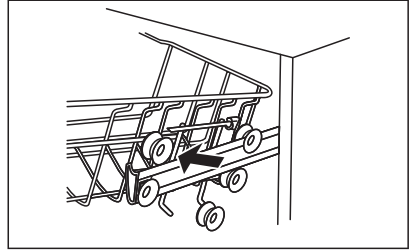
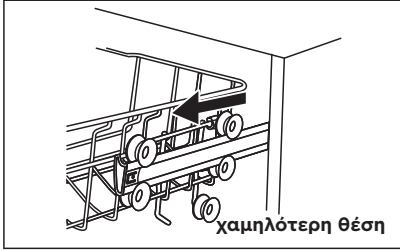

3. Επανατοποθετήστε το άνω καλάθι στους άνω ή κάτω κυλίνδρους.
4. Σπρώξτε το επάνω καλάθι.

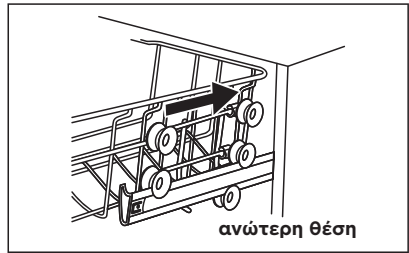
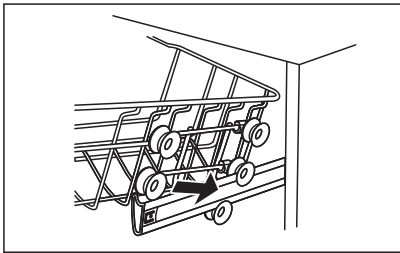

Αναδίπλωση των ραφιών των φλιτζανιών

Για να δημιουργήσετε χώρο για ψηλότερα αντικείμενα στο επάνω καλάθι, ανασηκώστε τη σχάρα ποτηριών προς τα πάνω.

Στη συνέχεια, μπορείτε να ακουμπήσετε τα ψηλά ποτήρια σε αυτό.

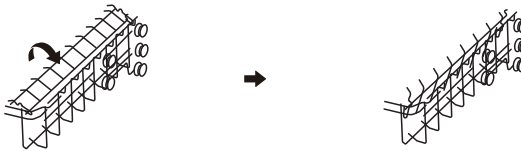

Αναδίπλωση των ραφιών του ράφι

Οι ακίδες του κάτω καλαθιού χρησιμοποιούνται για τη συγκράτηση πιάτων και πιατέλας. Μπορούν να χαμηλώσουν για να δημιουργήσουν περισσότερο χώρο για μεγάλα αντικείμενα.

ανεβάζω προς τα πάνω

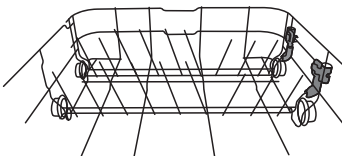

διπλώστε προς τα πίσω

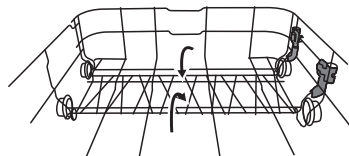

ΧΡΗΣΗ ΤΟΥ ΠΛΥΝΤΗΡΙΟΥ ΠΙΑΤΩΝ

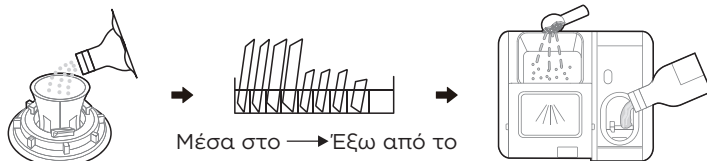

1. Ρυθμίστε τον αποσκληρυντή νερού
2. Φόρτωση του αλατιού στον αποσκληρυντή
3. Φόρτωση του καλαθιού
4. Γεμίστε το δοχείο απορρυπαντικού

GR

Φόρτωση του Αλατιού Στον Αποσκληρυντή

ΣΗΜΕΙΩΣΗ

Εάν το μοντέλο σας δεν διαθέτει αποσκληρυντή νερού, μπορείτε να παραλείψετε αυτή την ενότητα.

Χρησιμοποιείτε πάντα αλάτι που προορίζεται για πλυντήριο πιάτων.

Το δοχείο αλατιού βρίσκεται κάτω από το κάτω καλάθι και θα πρέπει να γεμίσει όπως εξηγείται παρακάτω

ΠΡΟΕΙΔΟΠΟΙΗΣΗ

Χρησιμοποιείτε μόνο αλάτι ειδικά σχεδιασμένο για πλυντήριο πιάτων!

Κάθε άλλος τύπος αλατιού που δεν έχει σχεδιαστεί ειδικά για χρήση στο πλυντήριο πιάτων, ειδικά το επιτραπέζιο αλάτι, θα καταστρέψει το αποσκληρυντικό νερού.

Σε περίπτωση ζημιών που προκαλούνται από τη χρήση ακατάλληλου αλατιού, ο κατασκευαστής δεν παρέχει καμία εγγύηση ούτε ευθύνεται για τυχόν ζημιές που προκαλούνται.

Γεμίστε μόνο με αλάτι πριν ξεκινήσετε έναν κύκλο.

Με αυτόν τον τρόπο θα αποφευχθεί η παραμονή κόκκων αλατιού ή αλμυρού νερού, που μπορεί να έχουν χυθεί, στο κάτω μέρος του μηχανήματος για οποιοδήποτε χρονικό διάστημα, γεγονός που μπορεί να προκαλέσει διάβρωση.

Ακολουθήστε τα παρακάτω βήματα για την προσθήκη αλατιού πλυντηρίου πιάτων:

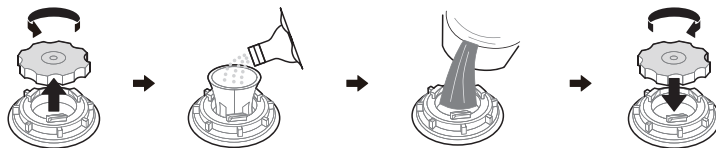

1. Αφαιρέστε το κάτω καλάθι και ξεβιδώστε το καπάκι του δοχείου.
2. Τοποθετήστε την άκρη του χωνιού (εάν παρέχεται) στην οπή και ρίξτε περίπου 1,5 kg αλάτι πλυντηρίου πιάτων.
3. Γεμίστε το δοχείο αλατιού μέχρι το μέγιστο όριο με νερό. Είναι φυσιολογικό να βγαίνει μια μικρή ποσότητα νερού από το δοχείο αλατιού.
4. Αφού γεμίσετε το δοχείο, βιδώστε καλά το καπάκι.
5. Η προειδοποιητική λυχνία αλατιού θα σβήσει αφού γεμίσει το δοχείο αλατιού με αλάτι.
6. Αμέσως μετά την πλήρωση του αλατιού στο δοχείο αλατιού, θα πρέπει να ξεκινήσει ένα πρόγραμμα πλύσης (προτείνουμε να χρησιμοποιήσετε ένα σύντομο πρόγραμμα). Διαφορετικά, το σύστημα φίλτρου, η αντλία ή άλλα σημαντικά μέρη του μηχανήματος μπορεί να υποστούν ζημιά από το αλμυρό νερό. Αυτό είναι εκτός εγγύησης.

ΣΗΜΕΙΩΣΗ

Το δοχείο αλατιού πρέπει να ξαναγεμίζει μόνο όταν ανάψει το προειδοποιητικό λαμπάκι αλατιού στον πίνακα ελέγχου. Ανάλογα με το πόσο καλά διαλύεται το αλάτι, η προειδοποιητική λυχνία αλατιού μπορεί να εξακολουθεί να είναι αναμμένη ακόμη και αν το δοχείο αλατιού είναι γεμάτο.

Εάν δεν υπάρχει προειδοποιητικό λαμπάκι αλατιού στον πίνακα ελέγχου (για ορισμένα μοντέλα), μπορείτε να εκτιμήσετε να γεμίσετε τότε πρέπει να συμπληρώσετε αλάτι στον αποσκληρυντή από τους κύκλους που έχει εκτελέσει το πλυντήριο πιάτων. Εάν έχει χυθεί αλάτι, εκτελέστε ένα πρόγραμμα εμβάπτισης ή γρήγορης απομάκρυνσης για να το απομακρύνετε.

GR

Αποσκληρυντής Νερού

Ο αποσκληρυντής νερού πρέπει να ρυθμιστεί χειροκίνητα, χρησιμοποιώντας τον επιλογέα σκληρότητας νερού.

Ο αποσκληρυντής νερού έχει σχεδιαστεί για να απομακρύνει τα μέταλλα και τα άλατα από το νερό, τα οποία θα είχαν επιβλαβείς ή δυσμενείς επιπτώσεις στη λειτουργία της συσκευής.

Όσο περισσότερα μέταλλα υπάρχουν, τόσο πιο σκληρό είναι το νερό σας.

Το μαλακτικό πρέπει να ρυθμιστεί ανάλογα με τη σκληρότητα του νερού στην περιοχή σας. Η τοπική υπηρεσία ύδρευσης μπορεί να σας συμβουλευτεί σχετικά με τη σκληρότητα του νερού στην περιοχή σας.

Ρύθμιση της κατανάλωσης αλατιού

Το πλυντήριο πιάτων έχει σχεδιαστεί έτσι ώστε να επιτρέπει την προσαρμογή της ποσότητας αλατιού που καταναλώνεται ανάλογα με τη σκληρότητα του νερού που χρησιμοποιείται. Αυτό αποσκοπεί στη βελτιστοποίηση και προσαρμογή του επιπέδου κατανάλωσης αλατιού.

Ακολουθήστε τα παρακάτω βήματα για την προσαρμογή της κατανάλωσης αλατιού.

1. Ανοίξτε την πόρτα, ενεργοποιήστε τη συσκευή;
2. Εντός 60 δευτερολέπτων από την ενεργοποίηση της συσκευής, πατήστε το κουμπί « \wedge » για περισσότερα από 5 δευτερόλεπτα για να μπειτε στη λειτουργία ρύθμισης αποσκληρυντή νερού.
3. Πατήστε ξανά το κουμπί Program « \wedge » για να επιλέξετε τη σωστή ρύθμιση σύμφωνα με την τοπική σκληρότητα του νερού σας, η ρύθμιση θα αλλάξει με την ακόλουθη σειρά: H3->H4->H5->H6->H1->H2->H3;
4. Χωρίς λειτουργία σε 5 δευτερόλεπτα ή πατήστε το κουμπί Power (Λειτουργίας) για να ολοκληρώσετε τη ρύθμιση και να βγείτε από τη λειτουργία εγκατάστασης

ΣΚΛΗΡΟΤΗΤΑ ΝΕΡΟΥ				Επίπεδο αποσκληρυντή νερού	Η αναγέννηση πραγματοποιείται κάθε ακολουθία προγράμματος X ¹⁾	Κατανάλωση αλατιού (γραμμάρια/κύκλος)
Γερμανικά °dH	Γαλλικά °fH	Βρετανοί °Clarke	Mmol/l			
0 - 5	0 - 9	0 - 6	0 - 0,94	H1	Δεν υπάρχει αναγέννηση	0
6 - 11	10 - 20	7 - 14	1,0 - 2,0	H2	10	9
12 - 17	21 - 30	15 - 21	2,1 - 3,0	H3	5	12
18 - 22	31 - 40	22 - 28	3,1 - 4,0	H4	3	20
23 - 34	41 - 60	29 - 42	4,1 - 6,0	H5	2	30
35 - 55	61 - 98	43 - 69	6,1 - 9,8	H6	1	60

1 °dH=1,25 °Clarke=1.78) °fH=0.178mmol/l

Η εργοστασιακή ρύθμιση: H3

- 1) Κάθε κύκλος με λειτουργία αναγέννησης καταναλώνει επιπλέον 2,0 λίτρα νερού, η κατανάλωση ενέργειας αυξάνεται κατά 0,02 kWh και το πρόγραμμα εκτείνεται κατά 4 λεπτά.

ΣΗΜΕΙΩΣΗ

Εάν το μοντέλο σας δεν διαθέτει αποσκληρυντή νερού, μπορείτε να παραλείψετε αυτή την ενότητα.

Αποσκληρυντής Νερού

Η σκληρότητα του νερού διαφέρει από τόπο σε τόπο. Εάν χρησιμοποιηθεί σκληρό νερό στο πλυντήριο πιάτων, θα σχηματιστούν επικαθίσεις στα πιάτα και τα σκεύη.

Η συσκευή είναι εξοπλισμένη με έναν ειδικό αποσκληρυντή που χρησιμοποιεί ένα δοχείο αλατιού ειδικά σχεδιασμένο για την απομάκρυνση του ασβέστη και των ανόργανων συστατικών από το νερό.

GR

Λειτουργία Του Βοηθητικού Ξεβγάλματος Και Του Απορρυπαντικού

Το βοήθημα ξεβγάλματος απελευθερώνεται κατά τη διάρκεια του τελικού ξεβγάλματος για να εμποδίσει το νερό να σχηματίσει σταγονίδια στα πιάτα σας, τα οποία μπορεί να αφήσουν κηλίδες και ραβδώσεις. Βελτιώνει επίσης το στέγνωμα επιτρέποντας στο νερό να κυλήσει από τα πιάτα. Το πλυντήριο πιάτων σας έχει σχεδιαστεί για τη χρήση υγρών βοηθημάτων έκπλυσης.

ΠΡΟΕΙΔΟΠΟΙΗΣΗ

Χρησιμοποιείτε μόνο επώνυμα βοηθήματα ξεπλύματος για το πλυντήριο πιάτων. Ποτέ μην γεμίζετε τη θήκη υγρού λάμπης με άλλες ουσίες (π.χ. καθαριστικό πλυντηρίου πιάτων, υγρό απορρυπαντικό). Αυτό θα προκαλέσει βλάβη στη συσκευή.

Πότε να ξαναγεμίσετε το λαμπρυντικό

Η κανονικότητα της ανάγκης επαναπλήρωσης του διανομέα εξαρτάται από το πόσο συχνά πλένονται τα πιάτα και τη ρύθμιση του λαμπρυντικού που χρησιμοποιείται.

Η ένδειξη Low Rinse Aid () θα ανάψει όταν χρειαστεί περισσότερο υγρό λάμπης.

Μην γεμίζετε υπερβολικά το δοχείο

Λειτουργία του απορρυπαντικού

Τα χημικά συστατικά που συνθέτουν το απορρυπαντικό είναι απαραίτητα για την απομάκρυνση, τη σύνθλιψη και τη διανομή όλων των ρύπων από το πλυντήριο πιάτων. Τα περισσότερα απορρυπαντικά του εμπορίου είναι κατάλληλα για το σκοπό αυτό.

ΠΡΟΕΙΔΟΠΟΙΗΣΗ

Σωστή χρήση απορρυπαντικού

Χρησιμοποιείτε μόνο απορρυπαντικό που είναι ειδικά κατασκευασμένο για πλυντήριο πιάτων. Διατηρήστε το απορρυπαντικό σας φρέσκο και στεγνό.

Μην γεμίζετε απορρυπαντικό στη θήκη μέχρι να είστε έτοιμοι να ξεκινήσετε το πλυντήριο πιάτων.



Το απορρυπαντικό πλυντηρίου πιάτων είναι διαβρωτικό! Κρατήστε το απορρυπαντικό πλυντηρίου πιάτων μακριά από παιδιά.

Πλήρωση Της Δεξαμενής Βοηθημάτων Ξεπλύματος

Το βοήθημα ξεβγάλματος απελευθερώνεται κατά τη διάρκεια του τελικού ξεβγάλματος για να εμποδίσει το νερό να σχηματίσει σταγονίδια στα πιάτα σας, τα οποία μπορεί να αφήσουν κηλίδες και ραβδώσεις. Βελτιώνει επίσης το στέγνωμα επιτρέποντας στο νερό να κυλήσει από τα πιάτα. Το πλυντήριο πιάτων σας έχει σχεδιαστεί για τη χρήση υγρών βοηθημάτων έκπλυσης.

1. Αφαιρέστε το καπάκι του δοχείου έκπλυσης ανασηκώνοντας τη λαβή

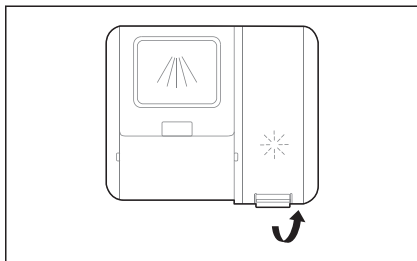

2. Ρίξτε το βοήθημα έκπλυσης στο διανομέα, προσέχοντας να μην υπερφορτωθεί.

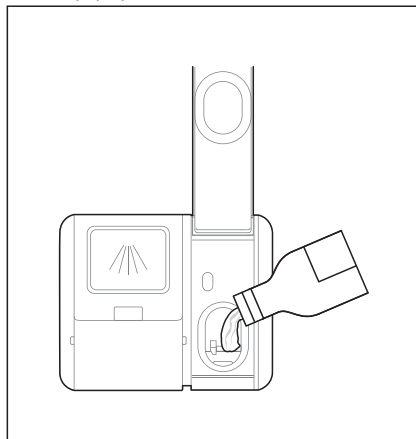

3. Κλείστε το καπάκι τελικά.

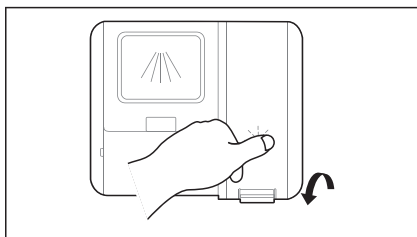

Ρύθμιση της δεξαμενής βοηθημάτων ξεπλύματος

Για την επίτευξη καλύτερης απόδοσης στεγνώματος με περιορισμένο βοήθημα ξεβγάλματος, το πλυντήριο πιάτων έχει σχεδιαστεί για να ρυθμίζει την κατανάλωση ανά χρήστη. Ακολουθήστε τα παρακάτω βήματα.

1. Κλείστε την πόρτα, ενεργοποιήστε τη συσκευή.
2. Εντός 60 δευτερολέπτων από την ενεργοποίηση της συσκευής, πατήστε το κουμπί « \wedge » Πρόγραμμα για περισσότερα από 5 δευτερόλεπτα και μετά πατήστε το κουμπί Καθυστέρηση « + » για να εισέλθετε στο ρυθμισμένο μοντέλο, η ένδειξη λαμπρυντικού αναβοσβήνει ως συχνότητα 1Hz.
3. Πατήστε ξανά το κουμπί Program « \wedge » για να επιλέξετε το κατάλληλο σετ σύμφωνα με τις συνήθειες χρήσης σας, η ρύθμιση θα αλλάξει με την ακόλουθη σειρά:
d3->d4->d5->d1->d2->d3.
Όσο μεγαλύτερος είναι ο αριθμός, τόσο περισσότερο βοήθημα ξεβγάλματος χρησιμοποιεί το πλυντήριο πιάτων.
4. Χωρίς λειτουργία σε 5 δευτερόλεπτα ή πατήστε το κουμπί λειτουργίας για να ολοκληρώσετε τη ρύθμιση και να βγείτε από τη λειτουργία ρύθμισης.

Πλήρωση Του Διανομέα Απορρυπαντικού

1. Παρακαλούμε επιλέξτε έναν ανοιχτό τρόπο ανάλογα με την πραγματική κατάσταση.
 - A. Ανοίξτε το καπάκι σύροντας το μάνταλο απελευθέρωσης.
 - B. Ανοίξτε το καπάκι πιέζοντας προς τα κάτω το μάνταλο απελευθέρωσης.
 - Γ. Ανοίξτε το καπάκι πιέζοντας το μάνταλο απελευθέρωσης.
2. Προσθέστε απορρυπαντικό στη μεγαλύτερη θέση (A) για κύρια πλύση.

Για καλύτερο αποτέλεσμα καθαρισμού, ειδικά αν έχετε πολύ βρώμικα αντικείμενα, ρίξτε μικρή ποσότητα απορρυπαντικού στην πόρτα. Το πρόσθετο απορρυπαντικό θα ενεργοποιηθεί κατά τη φάση της πρόπλυσης.

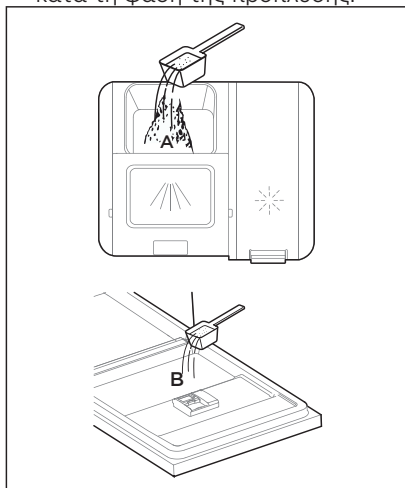
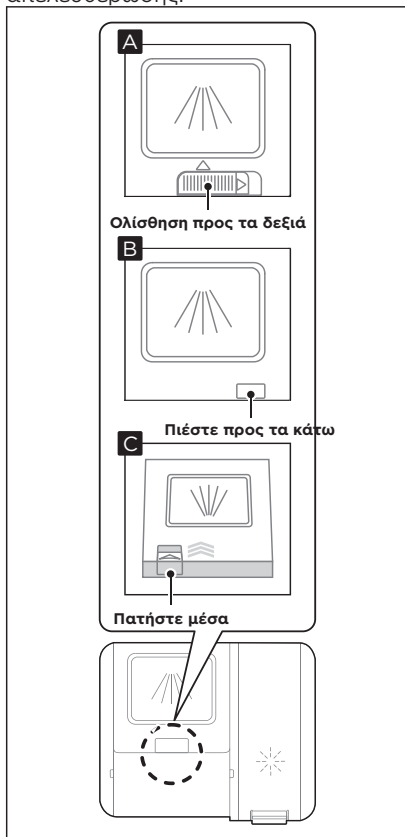

3. Κλείστε το πτερύγιο σύροντάς το προς τα εμπρός και στη συνέχεια πιέζοντας το προς τα κάτω.

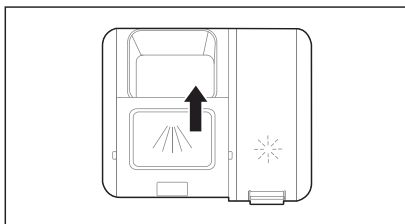

ΣΗΜΕΙΩΣΗ

Τηρείτε τις συστάσεις του κατασκευαστή που αναγράφονται στη συσκευασία του απορρυπαντικού.

Εξοικονόμηση Ενέργειας

1. Η εκπλύση ειδών επιτραπέζιου σκεύους οδηγεί σε αυξημένη κατανάλωση νερού και ενέργειας και δεν συνιστάται.
2. Το πλύσιμο των επιτραπέζιων σκευών σε ένα οικιακό πλυντήριο πιάτων καταναλώνει συνήθως λιγότερη ενέργεια και νερό στη φάση χρήσης από το πλύσιμο των χεριών όταν το οικιακό πλυντήριο πιάτων χρησιμοποιείται σύμφωνα με τις οδηγίες.

Έναρξη Προγράμματος

1. Τραβήξτε έξω το κάτω και το πάνω καλάθι, τοποθετήστε τα πιάτα και σπρώξτε τα προς τα πίσω. Συνιστάται να φορτώνετε πρώτα το κάτω καλάθι και μετά το πάνω.
2. Ρίξτε το απορρυπαντικό.
3. Τοποθετήστε το φιλς στην πρίζα. Το τροφοδοτικό ανατρέξτε στην τελευταία σελίδα «Δελτίο προϊόντος».
Βεβαιωθείτε ότι η παροχή νερού είναι ενεργοποιημένη σε πλήρη πίεση.
4. Κλείστε την πόρτα, πατήστε το κουμπί Power (Λειτουργίας).
5. Επιλέξτε ένα πρόγραμμα, η λυχνία απόκρισης θα ανάψει. Στη συνέχεια, πατήστε το κουμπί Start/Pause (Έναρξη/Παύση), το πλυντήριο πιάτων θα ξεκινήσει τον κύκλο του μετά από λίγα δευτερόλεπτα.

GR

Αλλαγή Του Προγράμματος Στα Μέσα Του Κύκλου

Ένα πρόγραμμα μπορεί να αλλάξει μόνο αν έχει τρέξει μόνο για μικρό χρονικό διάστημα, διαφορετικά το απορρυπαντικό μπορεί να έχει ήδη απελευθερωθεί ή το νερό πλύσης με απορρυπαντικό να έχει ήδη στραγγίξει. Σε αυτή την περίπτωση, το πλυντήριο πιάτων πρέπει να επαναρυθμιστεί και ο διανομέας απορρυπαντικού πρέπει να γεμίσει ξανά. Για να επαναφέρετε το πλυντήριο πιάτων, ακολουθήστε τις παρακάτω οδηγίες:

1. Πατήστε το κουμπί Start/Pause (Έναρξη/Παύση) για να διακόψετε την πλύση.
2. Πατήστε το κουμπί « \wedge » για περισσότερα από 3 δευτερόλεπτα - το πρόγραμμα θα ακυρωθεί.
3. Πατήστε το κουμπί « \wedge » ή « \vee » για να επιλέξετε το επιθυμητό πρόγραμμα.
4. Πατήστε το κουμπί Start/Pause (Έναρξη/Παύση), το πλυντήριο πιάτων θα ξεκινήσει μετά από λίγα δευτερόλεπτα.

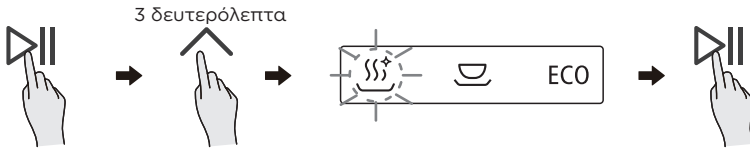

Ξεχάσατε Να Προσθέσετε Ένα Πιάτο;

Ένα ξεχασμένο πιάτο μπορεί να προστεθεί οποιαδήποτε στιγμή πριν ανοίξει ο διανομέας απορρυπαντικού. Σε αυτή την περίπτωση, ακολουθήστε τις παρακάτω οδηγίες:

1. Πατήστε το κουμπί Start/Pause (Έναρξη/Παύση) για να διακόψετε την πλύση.
2. Αφού σταματήσει να λειτουργεί ο βραχίονας ψεκασμού, μπορείτε να ανοίξετε εντελώς την πόρτα.
3. Προσθέστε τα ξεχασμένα πιάτα.
4. Κλείστε την πόρτα.
5. Πατήστε το κουμπί Start/Pause (Έναρξη/Παύση), το πλυντήριο πιάτων θα συνεχίσει να λειτουργεί μετά από 10 δευτερόλεπτα.

Μετά από 5 δευτερόλεπτα

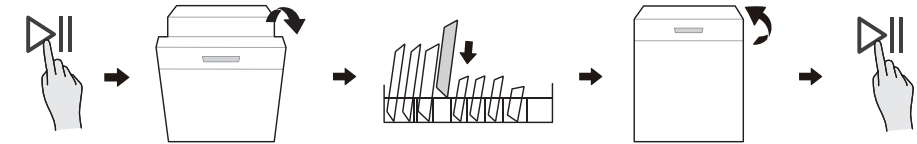

⚠ ΠΡΟΕΙΔΟΠΟΙΗΣΗ

Είναι επικίνδυνο να ανοίξετε την πόρτα στη μέση του κύκλου, καθώς ο καυτός ατμός μπορεί να σας ζεματίσει.

ΡΥΘΜΙΣΗ ΚΑΙ ΛΕΙΤΟΥΡΓΙΑ ΕΦΑΡΜΟΓΗΣ

Κατεβάστε την εφαρμογή MSmarthome App

Σε μια αγορά εφαρμογών (Google Play Store, Apple App Store), αναζητήστε «MSmartHome» και βρείτε την εφαρμογή MSmarthome. Κατεβάστε και εγκαταστήστε το στο τηλέφωνό σας. Μπορείτε επίσης να κατεβάσετε την εφαρμογή σαρώνοντας τον παρακάτω κωδικό QR.



GR

Εγγραφείτε και συνδεθείτε

Ανοίξτε την εφαρμογή MSmarthome και δημιουργήστε έναν νέο λογαριασμό για να ξεκινήσετε (μπορείτε επίσης να εγγραφείτε μέσω ενός λογαριασμού τρίτου μέρους). Εάν έχετε ήδη έναν υπάρχοντα λογαριασμό, χρησιμοποιήστε τον λογαριασμό για να συνδεθείτε.



Συνδέστε τις συσκευές σας στο MSmarthome

1. Βεβαιωθείτε ότι το κινητό σας τηλέφωνο είναι συνδεδεμένο σε ασύρματο δίκτυο. Εάν δεν είναι, μεταβείτε στις Ρυθμίσεις και ενεργοποιήστε τα ασύρματα δίκτυα και το Bluetooth.
2. Παρακαλούμε ενεργοποιήστε τις συσκευές σας.
3. Ανοίξτε την εφαρμογή MSmarthome στο τηλέφωνό σας.
4. Εάν εμφανιστεί το μήνυμα «Εξυπνες συσκευές βρέθηκαν σε κοντινή απόσταση», κάντε κλικ για να προσθέσετε το τηλέφωνό σας.
5. Εάν δεν εμφανιστεί κανένα μήνυμα, επιλέξτε «+» στη σελίδα και επιλέξτε τη συσκευή σας στη λίστα με τις κοντινές διαθέσιμες συσκευές. Εάν η συσκευή σας δεν περιλαμβάνεται στη λίστα, παρακαλούμε προσθέστε τη συσκευή σας χειροκίνητα με βάση την κατηγορία συσκευής και το μοντέλο της συσκευής.
6. Συνδέστε τη συσκευή σας στο ασύρματο δίκτυο σύμφωνα με τις οδηγίες της εφαρμογής. Εάν η σύνδεση αποτύχει, ακολουθήστε τις οδηγίες που παρέχονται από την εφαρμογή για να συνεχίσετε τη λειτουργία.

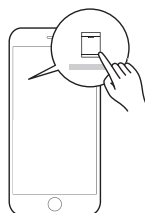

ΣΗΜΕΙΩΣΗ

1. Βεβαιωθείτε ότι οι συσκευές σας είναι ενεργοποιημένες.
2. Κρατήστε το κινητό σας τηλέφωνο αρκετά κοντά στη συσκευή σας όταν την συνδέετε στο δίκτυο.
3. Συνδέστε το κινητό σας τηλέφωνο στο ασύρματο δίκτυο στο σπίτι και βεβαιωθείτε ότι γνωρίζετε τον κωδικό πρόσβασης του ασύρματου δικτύου.
4. Ελέγξτε αν ο ασύρματος δρομολογητής σας υποστηρίζει τη ζώνη 2,4 GHz και ενεργοποιήστε τον. Εάν δεν είστε σίγουροι αν ο δρομολογητής υποστηρίζει τη ζώνη 2,4 GHz, επικοινωνήστε με τον κατασκευαστή του δρομολογητή.
5. Η συσκευή δεν μπορεί να συνδεθεί σε ασύρματο δίκτυο που απαιτεί έλεγχο ταυτότητας και συνήθως εμφανίζεται σε δημόσιους χώρους, όπως ξενοδοχεία, εστιατόρια κ.λπ. Παρακαλούμε συνδεθείτε σε ένα ασύρματο δίκτυο που δεν απαιτεί έλεγχο ταυτότητας.
6. Απενεργοποιήστε τη λειτουργία WLAN+ (Android) ή WLAN Assistant (iOS) του κινητού σας τηλεφώνου όταν συνδέετε τη συσκευή σας στο δίκτυο.
7. Σε περίπτωση που η συσκευή σας έχει συνδεθεί σε ασύρματο δίκτυο πριν, αλλά πρέπει να επανασυνδεθεί, κάντε κλικ στο «+» στην αρχική σελίδα της εφαρμογής και προσθέστε ξανά τη συσκευή σας με την κατηγορία και το μοντέλο της συσκευής σύμφωνα με τις οδηγίες της εφαρμογής.

ΚΑΘΑΡΙΣΜΟΣ ΚΑΙ ΣΥΝΤΗΡΗΣΗ

Εξωτερική Φροντίδα

Η πόρτα και η στεγανοποίηση της πόρτας

Καθαρίζετε τακτικά τα στεγανοποιητικά της πόρτας με ένα μαλακό υγρό πανί για να απομακρύνετε τα υπολείμματα τροφίμων. Όταν το πλυντήριο πιάτων γεμίζεται, υπολείμματα φαγητού και ποτών μπορεί να στάξουν στα πλαϊνά της πόρτας του πλυντηρίου πιάτων. Οι επιφάνειες αυτές βρίσκονται εκτός του θαλάμου πλύσης και δεν προσεγγίζονται από το νερό των βραχιόνων ψεκασμού. Τυχόν αποθέματα θα πρέπει να σκουπίζονται πριν κλείσει η πόρτα.

GR

Ο πίνακας ελέγχου

Εάν απαιτείται καθαρισμός, ο πίνακας ελέγχου πρέπει να σκουπίζεται μόνο με ένα μαλακό υγρό πανί.

⚠ ΠΡΟΕΙΔΟΠΟΙΗΣΗ

Για να αποφύγετε τη διείσδυση νερού στην κλειδαριά της πόρτας και στα ηλεκτρικά εξαρτήματα, μη χρησιμοποιείτε καθαριστικό σε μορφή σπρέι οποιουδήποτε είδους. Μην χρησιμοποιείτε ποτέ λειαντικά καθαριστικά ή επιθέματα καθαρισμού στις εξωτερικές επιφάνειες γιατί μπορεί να φθείρουν το φινιρίσμα. Ορισμένες χαρτοπετσέτες μπορεί επίσης να χαράξουν ή να αφήσουν σημάδια στην επιφάνεια.

Εσωτερική Περίθαλψη

Σύστημα φιλτραρίσματος

Το σύστημα φιλτραρίσματος στη βάση του ντουλαπιού πλύσης συγκρατεί τα χονδροειδή υπολείμματα από τον κύκλο πλύσης, συμπεριλαμβανομένων ξένων αντικειμένων όπως οδοντογλυφίδες ή κομμάτια. Τα μεγάλα υπολείμματα μπορεί να προκαλέσουν φράξιμο των φίλτρων. Ελέγχετε τακτικά την κατάσταση των φίλτρων, αφαιρείτε προσεκτικά τα ξένα αντικείμενα και καθαρίζετε τα μέρη του συστήματος φίλτρου εάν χρειάζεται με νερό. Ακολουθήστε τα παρακάτω βήματα για να καθαρίσετε το φίλτρο.

⚠ ΠΡΟΕΙΔΟΠΟΙΗΣΗ

Οι φωτογραφίες είναι μόνο για αναφορά, διαφορετικά μοντέλα του συστήματος φιλτραρίσματος και των βραχιόνων ψεκασμού μπορεί να διαφέρουν.

1. Κρατήστε το χοντρό φίλτρο και περιστρέψτε το αριστερόστροφα για να ξεκλειδώσετε το φίλτρο. Σηκώστε το φίλτρο προς τα πάνω και βγάλτε το από το πλυντήριο πιάτων.
2. Το λεπτό φίλτρο μπορεί να αφαιρεθεί από το κάτω μέρος του συγκροτήματος φίλτρου. Το χοντρό φίλτρο μπορεί να αποσπαστεί από το κύριο φίλτρο πιέζοντας απαλά τις γλωττίδες στο επάνω μέρος και τραβώντας το μακριά.

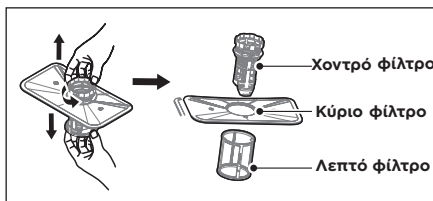
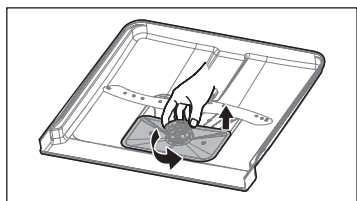

3. Τα μεγαλύτερα υπολείμματα τροφίμων μπορούν να καθαριστούν ξεπλένοντας το φίλτρο κάτω από τρεχούμενο νερό. Για πιο σχολαστικό καθαρισμό, χρησιμοποιήστε μια μαλακή βούρτσα καθαρισμού.

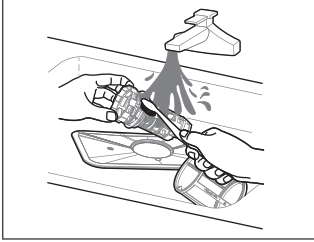

4. Συναρμολογήστε ξανά τα φίλτρα με την αντίστροφη σειρά της αποσυναρμολόγησης, επανατοποθετήστε το ένθετο φίλτρου και περιστρέψτε δεξιόστροφα μέχρι το βέλος κλεισίματος.

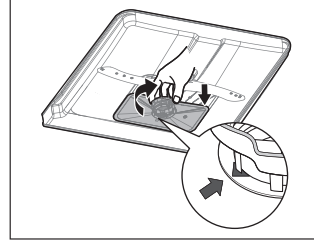

GR

⚠ ΠΡΟΕΙΔΟΠΟΙΗΣΗ

Μην σφίγγετε υπερβολικά τα φίλτρα. Επανατοποθετήστε τα φίλτρα στη σειρά με ασφάλεια, διαφορετικά θα μπορούσαν να εισχωρήσουν χοντρά υπολείμματα στο σύστημα και να προκαλέσουν απόφραξη.

Μην χρησιμοποιείτε ποτέ το πλυντήριο πιάτων χωρίς φίλτρα στη θέση τους. Η ακατάλληλη αντικατάσταση του φίλτρου μπορεί να μειώσει το επίπεδο απόδοσης της συσκευής και να καταστρέψει τα πιάτα και τα σκεύη.

Βραχίονες ψεκασμού

Είναι απαραίτητο να καθαρίζετε τακτικά τους βραχίονες ψεκασμού γιατί οι χημικές ουσίες σκληρού νερού θα φράξουν τους πίδακες και τα ρουλεμάν του βραχίονα ψεκασμού. Για να καθαρίσετε τους βραχίονες ψεκασμού, ακολουθήστε τις παρακάτω οδηγίες:

1. Για να αφαιρέσετε τον άνω βραχίονα ψεκασμού, κρατήστε το παξιμάδι στο κέντρο και περιστρέψτε τον βραχίονα ψεκασμού αριστερόστροφα για να τον αφαιρέσετε.
2. Για να αφαιρέσετε τον κάτω βραχίονα ψεκασμού, τραβήξτε τον βραχίονα ψεκασμού προς τα πάνω.

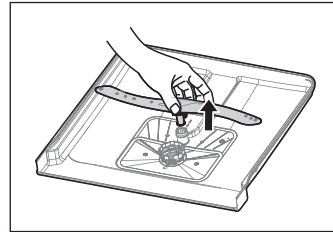
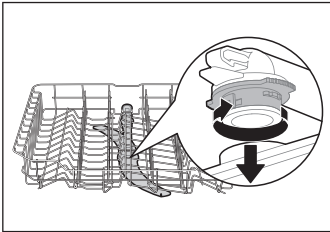

3. Πλύνετε τους βραχίονες με σαπουνόνερο και ζεστό νερό και χρησιμοποιήστε μια μαλακή βούρτσα για να καθαρίσετε τους πίδακες.

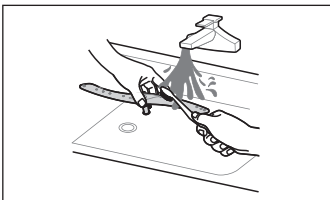

Φροντίδα Για Το Πλυντήριο Πιάτων

Προφύλαξη από τον πάγο

Λάβετε μέτρα προστασίας από τον παγετό στο πλυντήριο πιάτων το χειμώνα. Κάθε φορά μετά τους κύκλους πλύσης, παρακαλούμε να λειτουργείτε ως εξής:

1. Διακόψτε την ηλεκτρική τροφοδοσία του πλυντηρίου πιάτων από την πηγή τροφοδοσίας.
2. Κλείστε την παροχή νερού και αποσυνδέστε το σωλήνα εισόδου νερού από τη βαλβίδα νερού.
3. Αποστραγγίστε το νερό από το σωλήνα εισόδου και τη βαλβίδα νερού. (Χρησιμοποιήστε μια κατσαρόλα για να μαζέψετε το νερό)
4. Επανασυνδέστε τον σωλήνα εισόδου νερού στη βαλβίδα νερού.
5. Αφαιρέστε το φίλτρο στον πυθμένα της μπανιέρας και χρησιμοποιήστε ένα σφουγγάρι για να απορροφήσετε το νερό στο κάρτερ.

GR

Μετά από κάθε πλύση

Μετά από κάθε πλύσιμο, κλείστε την παροχή νερού στη συσκευή και αφήστε την πόρτα ελαφρώς ανοιχτή για λίγο, ώστε να μην παγιδεύονται υγρασία και οσμές μέσα.

Αφαιρέστε το βύσμα

Πριν από τον καθαρισμό ή τη συντήρηση, αφαιρείτε πάντα το φικ από την πρίζα.

Χωρίς διαλύτες ή λειαντικό καθαρισμό

Για να καθαρίσετε τα εξωτερικά και ελαστικά μέρη του πλυντηρίου πιάτων, μην χρησιμοποιείτε διαλύτες ή λειαντικά καθαριστικά προϊόντα. Χρησιμοποιήστε μόνο ένα πανί με ζεστό σαπουνόνερο.

Για να αφαιρέσετε σημεία ή λεκέδες από την επιφάνεια του εσωτερικού, χρησιμοποιήστε ένα πανί βρεγμένο με νερό, λίγο ξύδι ή ένα προϊόν καθαρισμού ειδικά σχεδιασμένο για πλυντήρια πιάτων.

Όταν δεν χρησιμοποιείται για μεγάλο χρονικό διάστημα

Συνιστάται να εκτελέσετε έναν κύκλο πλύσης με το πλυντήριο πιάτων άδειο και στη συνέχεια να βγάλετε το φικ από την πρίζα, να κλείσετε την παροχή νερού και να αφήσετε την πόρτα της συσκευής ελαφρώς ανοιχτή. Αυτό θα βοηθήσει τις σφραγίδες της πόρτας να διαρκέσουν περισσότερο και θα αποτρέψει τη δημιουργία οσμών μέσα στη συσκευή.

Μετακίνηση της συσκευής

Εάν η συσκευή πρέπει να μετακινηθεί, προσπαθήστε να τη διατηρήσετε σε κατακόρυφη θέση. Εάν είναι απολύτως απαραίτητο, μπορεί να τοποθετηθεί ανάσκελα.

Σφραγίσματα

Ένας από τους παράγοντες που προκαλούν τη δημιουργία οσμών στο πλυντήριο πιάτων είναι τα τρόφιμα που παραμένουν παγιδευμένα στα σφραγίσματα. Ο περιοδικός καθαρισμός με ένα υγρό σφουγγάρι θα αποτρέψει αυτό το φαινόμενο.

ΑΝΤΙΜΕΤΩΠΙΣΗ ΠΡΟΒΛΗΜΑΤΩΝ

Πριν Από Την κλήση Για Εξυπηρέτηση

Η ανασκόπηση των διαγραμμάτων στις επόμενες σελίδες μπορεί να σας γλιτώσει από την κλήση για σέρβις.

Πρόβλημα	Πιθανός λόγος	Λύση
GR Το πλυντήριο πιάτων δεν ξεκινάει	<ul style="list-style-type: none"> • Η ασφάλεια έχει καεί ή η διακοπή του κυκλώματος έχει ενεργοποιηθεί. 	Αντικαταστήστε την ασφάλεια ή επαναφέρετε το διακόπτη κυκλώματος. Απομακρύνετε τυχόν άλλες συσκευές που μοιράζονται το ίδιο κύκλωμα με το πλυντήριο πιάτων.
	<ul style="list-style-type: none"> • Η παροχή ρεύματος δεν είναι ενεργοποιημένη. 	Βεβαιωθείτε ότι το πλυντήριο πιάτων είναι ενεργοποιημένο και ότι η πόρτα είναι καλά κλειστή. Βεβαιωθείτε ότι το καλώδιο τροφοδοσίας είναι σωστά συνδεδεμένο στην πρίζα.
	<ul style="list-style-type: none"> • Η πίεση του νερού είναι χαμηλή 	Ελέγξτε ότι η παροχή νερού έχει συνδεθεί σωστά και ότι το νερό είναι ενεργοποιημένο.
	<ul style="list-style-type: none"> • Η πόρτα του πλυντηρίου πιάτων δεν έχει κλείσει σωστά. 	Βεβαιωθείτε ότι κλείνετε σωστά την πόρτα και την ασφαρίζετε.
Το νερό δεν αντλείται από το πλυντήριο πιάτων	<ul style="list-style-type: none"> • Στριφτός ή παγιδευμένος σωλήνας αποστράγγισης. 	Ελέγξτε τον σωλήνα αποστράγγισης.
	<ul style="list-style-type: none"> • Φίλτρο φραγμένο. 	Ελέγξτε το σύστημα φίλτρου.
	<ul style="list-style-type: none"> • Βουλωμένος νεροχύτης κουζίνας. 	Ελέγξτε το νεροχύτη της κουζίνας για να βεβαιωθείτε ότι αποστραγγίζεται καλά. Εάν το πρόβλημα είναι ο νεροχύτης της κουζίνας που δεν αποστραγγίζει, μπορεί να χρειαστείτε έναν υδραυλικό και όχι έναν τεχνικό για πλυντήρια πιάτων.
Αφρός στην μπανιέρα	<ul style="list-style-type: none"> • Λάθος απορρυπαντικό. 	Χρησιμοποιήστε μόνο το ειδικό απορρυπαντικό πλυντηρίου πιάτων για να αποφύγετε τους αφρούς. Εάν συμβεί αυτό, ανοίξτε το πλυντήριο πιάτων και αφήστε τον αφρό να εξατμιστεί. Προσθέστε 1 λίτρο κρύο νερό στο κάτω μέρος του πλυντηρίου πιάτων. Κλείστε την πόρτα του πλυντηρίου πιάτων και, στη συνέχεια, επιλέξτε οποιοδήποτε κύκλο. Αρχικά, το πλυντήριο πιάτων θα αδειάσει το νερό. Ανοίξτε την πόρτα αφού ολοκληρωθεί το στάδιο της αποστράγγισης και ελέγξτε αν οι αφροί έχουν εξαφανιστεί. Επαναλάβετε εάν είναι απαραίτητο.
	<ul style="list-style-type: none"> • Χυμένο υγρό λάμπης. 	Πάντα να σκουπίζετε αμέσως τις διαρροές λαμπρυντικού.
Βαμμένο εσωτερικό θαλάμου	<ul style="list-style-type: none"> • Μπορεί να έχει χρησιμοποιηθεί απορρυπαντικό με χρωστική ουσία. 	Βεβαιωθείτε ότι το απορρυπαντικό δεν περιέχει χρωστικές ουσίες.

Πρόβλημα	Πιθανός λόγος	Λύση
Υπάρχουν λεκέδες σκουριάς στα μαχαιροπήρουνα	<ul style="list-style-type: none"> Τα επηρεαζόμενα αντικείμενα δεν είναι ανθεκτικά στη διάβρωση. 	Αποφύγετε το πλύσιμο αντικειμένων που δεν είναι ανθεκτικά στη διάβρωση στο πλυντήριο πιάτων.
	<ul style="list-style-type: none"> Δεν εκτελέστηκε πρόγραμμα μετά την προσθήκη αλατιού στο πλυντήριο πιάτων. Ίχνη αλατιού έχουν μπει στον κύκλο πλύσης. 	Να εκτελείτε πάντα ένα πρόγραμμα πλύσης χωρίς πιατικά μετά την προσθήκη αλατιού. Μην επιλέγετε τη λειτουργία Turbo (εάν υπάρχει), αφού προσθέσετε αλάτι πλυντηρίου πιάτων.
	<ul style="list-style-type: none"> Το καπάκι του μαλακτικού είναι χαλαρό. 	Ελέγξτε ότι το καπάκι του αποσκληρυντή είναι ασφαλές.
Θόρυβος από το πλυντήριο πιάτων	<ul style="list-style-type: none"> Ένας βραχίονας ψεκασμού χτυπάει πάνω σε ένα αντικείμενο σε ένα καλάθι 	Διακόψτε το πρόγραμμα και επανατοποθετήστε τα αντικείμενα που εμποδίζουν τον βραχίονα ψεκασμού.
Θόρυβος κροταλισματος στο πλυντήριο πιάτων	<ul style="list-style-type: none"> Τα πιατικά είναι χαλαρά στο πλυντήριο πιάτων. 	Διακόψτε το πρόγραμμα και αναδιατάξτε τα είδη σεβριρίσματος.
Θόρυβος χτυπήματος στους σωληνές νερού	<ul style="list-style-type: none"> Αυτό μπορεί να οφείλεται στην επιτόπου εγκατάσταση ή στη διατομή των σωληνώσεων. 	Αυτό δεν έχει καμία επίδραση στη λειτουργία του πλυντηρίου πιάτων. Εάν έχετε αμφιβολίες, επικοινωνήστε με έναν εξειδικευμένο υδραυλικό.
Τα πιάτα δεν είναι καθαρά	<ul style="list-style-type: none"> Τα πιάτα δεν φορτώθηκαν σωστά. Το πρόγραμμα δεν ήταν αρκετά δυνατό. 	Ανατρέξτε στην ενότητα «Προετοιμασία και φόρτωση πιάτων». Επιλέξτε ένα πιο εντατικό πρόγραμμα.
	<ul style="list-style-type: none"> Δεν διανεμήθηκε αρκετό απορρυπαντικό. 	Χρησιμοποιήστε περισσότερο απορρυπαντικό ή αλλάξτε το απορρυπαντικό σας.
	<ul style="list-style-type: none"> Τα αντικείμενα εμποδίζουν την κίνηση των βραχιόνων ψεκασμού. 	Επανατοποθετήστε τα αντικείμενα έτσι ώστε το σπρέι να μπορεί να περιστρέφεται ελεύθερα.
	<ul style="list-style-type: none"> Ο συνδυασμός φίλτρων δεν είναι καθαρός ή δεν έχει τοποθετηθεί σωστά στη βάση του πλυντηρίου. Αυτό μπορεί να προκαλέσει μπλοκάρισμα των πιδάκων του βραχίονα ψεκασμού. 	Καθαρίστε και/ή τοποθετήστε σωστά το φίλτρο. Καθαρίστε τους πίδακες του βραχίονα ψεκασμού.
Θολότητα στα γυάλινα σκεύη.	<ul style="list-style-type: none"> Συνδυασμός μαλακού νερού και υπερβολικής ποσότητας απορρυπαντικού. 	Χρησιμοποιήστε λιγότερο απορρυπαντικό αν έχετε μαλακό νερό και επιλέξτε μικρότερο κύκλο πλύσης για να πλύνετε τα γυάλινα σκεύη και να τα καθαρίσετε.
Εμφανίζονται λευκές κηλίδες στα πιάτα και τα ποτήρια.	<ul style="list-style-type: none"> Η περιοχή με σκληρό νερό μπορεί να προκαλέσει εναποθέσεις αλάτων. 	Ελέγξτε τις ρυθμίσεις του αποσκληρυντή νερού ή την κατάσταση πλήρωσης του δοχείου αλατιού.

Πρόβλημα	Πιθανός λόγος	Λύση
Μαύρα ή γκρι σημάδια στα πιάτα	<ul style="list-style-type: none"> Τα σκεύη αλουμινίου έχουν τριβεί με τα πιάτα 	Χρησιμοποιήστε ένα ήπιο λειαντικό καθαριστικό για να εξαλείψετε αυτά τα σημάδια.
Απορρυπαντικό που έμεινε στο διανομέα	<ul style="list-style-type: none"> Διανομέας απορρυπαντικού μπλοκ πιάτων 	Επαναφόρτωση των πιάτων σωστά.
Τα πιάτα δεν στεγνώνουν	<ul style="list-style-type: none"> Ακατάλληλη φόρτωση 	Χρησιμοποιήστε γάντια εάν υπάρχουν υπολείμματα απορρυπαντικού στα πιάτα για να αποφύγετε δερματικούς ερεθισμούς.
	<ul style="list-style-type: none"> Τα πιάτα απομακρύνονται πολύ σύντομα 	Μην αδειάζετε το πλυντήριο πιάτων αμέσως μετά την πλύση. Ανοίξτε ελαφρά την πόρτα ώστε να βγει ο ατμός. Βγάλτε τα πιάτα μέχρι η εσωτερική θερμοκρασία να είναι ασφαλής για να τα αγγίξετε. Ξεφορτώστε πρώτα το κάτω καλάθι για να αποτρέψετε τη ρίψη νερού από το επάνω καλάθι.
	<ul style="list-style-type: none"> Έχει επιλεγεί λάθος πρόγραμμα. 	Με ένα σύντομο πρόγραμμα, η θερμοκρασία πλύσης είναι χαμηλότερη, μειώνοντας την απόδοση καθαρισμού. Επιλέξτε ένα πρόγραμμα με μεγάλο χρόνο πλύσης.
	<ul style="list-style-type: none"> Χρήση μαχαιροπήρουνων με επίστρωση χαμηλής ποιότητας. 	Η αποστράγγιση του νερού είναι πιο δύσκολη με αυτά τα είδη. Τα μαχαιροπήρουνα ή τα πιάτα αυτού του τύπου δεν είναι κατάλληλα για πλύσιμο στο πλυντήριο πιάτων.

ΠΡΟΕΙΔΟΠΟΙΗΣΗ

Η αυτοεπισκευή ή η μη επαγγελματική επισκευή μπορεί να προκαλέσει σοβαρούς κινδύνους για την ασφάλεια του χρήστη της συσκευής και να επηρεάσει την εγγύηση.

Διαθεσιμότητα Ανταλλακτικών

- Επτά χρόνια μετά τη διάθεση της τελευταίας μονάδας του μοντέλου στην αγορά: Κινητήρας, αντλία κυκλοφορίας και αποστράγγισης, θερμάστρες και θερμαντικά στοιχεία, συμπεριλαμβανομένων των αντλιών θερμότητας (ξεχωριστά ή σε πακέτο), σωληνώσεις και σχετικός εξοπλισμός, συμπεριλαμβανομένων όλων των εύκαμπτων σωλήνων, βαλβίδων, φίλτρων και αναστολέων νερού, δομικά και εσωτερικά μέρη που σχετίζονται με συγκροτήματα θυρών (ξεχωριστά ή σε πακέτο), πλακέτες τυπωμένων κυκλωμάτων, ηλεκτρονικές οθόνες, διακόπτες, θερμοστάτες και αισθητήρες, λογισμικό και υλικό λογισμικό, συμπεριλαμβανομένου του λογισμικού επαναφοράς.
- Δέκα χρόνια μετά τη διάθεση της τελευταίας μονάδας του μοντέλου στην αγορά: Μεντεσέδες και τσιμούχες πόρτας, άλλες στεγανοποιήσεις, βραχίονες ψεκασμού, φίλτρα αποστράγγισης, εσωτερικές σχάρες και πλαστικά περιφερειακά, όπως καλάθια και καπάκια.

ΚΩΔΙΚΟΙ ΣΦΑΛΜΑΤΩΝ

Εάν υπάρχει δυσλειτουργία, το πλυντήριο πιάτων θα εμφανίσει έναν κωδικό σφάλματος. Ο παρακάτω πίνακας παρουσιάζει τους πιθανούς κωδικούς σφάλματος και τις αιτίες τους.

Πρόβλημα	Πιθανός λόγος	Λύση
E1	<ul style="list-style-type: none">Μεγαλύτερος χρόνος εισόδου.	Οι βρύσες δεν ανοίγουν ή η εισαγωγή νερού είναι περιορισμένη ή η πίεση του νερού είναι πολύ χαμηλή.
E3	<ul style="list-style-type: none">Δεν επιτυγχάνεται η απαιτούμενη θερμοκρασία.	Δυσλειτουργία του θερμαντικού στοιχείου.
E4	<ul style="list-style-type: none">Υπερχείλιση.	Κάποιο στοιχείο του πλυντηρίου πιάτων έχει διαρροές.
Ed	<ul style="list-style-type: none">Αποτυχία επικοινωνίας μεταξύ της κύριας πλακέτας κυκλώματος με την πλακέτα κυκλώματος οθόνης.	Ανοιχτό κύκλωμα ή διακοπή καλωδίωσης για την επικοινωνία.

GR

ΠΡΟΕΙΔΟΠΟΙΗΣΗ

- Εάν παρουσιαστεί υπερχείλιση, κλείστε την κύρια παροχή νερού πριν καλέσετε ένα σέρβις.
- Εάν υπάρχει νερό στο δοχείο βάσης λόγω υπερπλήρωσης ή μικρής διαρροής, το νερό πρέπει να αφαιρεθεί πριν επανεκκινήσετε το πλυντήριο πιάτων.
- Εάν υπάρχει κωδικός σφάλματος που δεν μπορεί να επιλυθεί, ζητήστε επαγγελματική βοήθεια.

ΕΜΠΟΡΙΚΑ ΣΗΜΑΤΑ, ΠΝΕΥΜΑΤΙΚΑ ΔΙΚΑΙΩΜΑΤΑ ΚΑΙ ΝΟΜΙΚΗ ΔΗΛΩΣΗ

GR

 το λογότυπο, τα λεκτικά σήματα, η εμπορική ονομασία, η εμπορική ενδυμασία και όλες οι εκδόσεις τους είναι πολύτιμα περιουσιακά στοιχεία του Ομίλου Midea και/ή των θυγατρικών του («Midea»), στα οποία η Midea κατέχει εμπορικά σήματα, πνευματικά δικαιώματα και άλλα δικαιώματα πνευματικής ιδιοκτησίας, καθώς και κάθε υπεραξία που προέρχεται από τη χρήση οποιοδήποτε μέρος ενός εμπορικού σήματος Midea. Η χρήση του εμπορικού σήματος της Midea για εμπορικούς σκοπούς χωρίς την προηγούμενη γραπτή συγκατάθεση της Midea μπορεί να συνιστά παραβίαση εμπορικού σήματος ή αθέμιτο ανταγωνισμό κατά παράβαση των σχετικών νόμων.

Το παρόν εγχειρίδιο δημιουργήθηκε από τη Midea και η Midea διατηρεί όλα τα πνευματικά δικαιώματα. Καμία οντότητα ή άτομο δεν μπορεί να χρησιμοποιήσει, να αντιγράψει, να τροποποιήσει, να διανείμει εν όλω ή εν μέρει το παρόν εγχειρίδιο ή να το συνδυάσει ή να το πωλήσει με άλλα προϊόντα χωρίς την προηγούμενη γραπτή συγκατάθεση της Midea.

Όλες οι περιγραφόμενες λειτουργίες και οδηγίες ήταν ενημερωμένες κατά τη στιγμή της εκτύπωσης του παρόντος εγχειριδίου. Ωστόσο, το πραγματικό προϊόν ενδέχεται να διαφέρει λόγω βελτιωμένων λειτουργιών και σχεδίων.

ΔΙΑΘΕΣΗ ΚΑΙ ΑΝΑΚΥΚΛΩΣΗ

Σημαντικές οδηγίες για το περιβάλλον

Συμμόρφωση με την οδηγία ΑΗΗΕ και απόρριψη του απορριπτόμενου προϊόντος: Αυτό το προϊόν συμμορφώνεται με την οδηγία της ΕΕ για τα ΑΗΗΕ (2012/19/ΕΕ). Αυτό το προϊόν φέρει σύμβολο ταξινόμησης για τα απόβλητα ηλεκτρικού και ηλεκτρονικού εξοπλισμού (ΑΗΗΕ).

Το σύμβολο αυτό υποδεικνύει ότι το προϊόν αυτό δεν πρέπει να απορρίπτεται μαζί με άλλα οικιακά απορρίμματα στο τέλος της διάρκειας ζωής του. Η χρησιμοποιημένη συσκευή πρέπει να επιστραφεί στο επίσημο σημείο συλλογής για την ανακύκλωση ηλεκτρικών ηλεκτρονικών συσκευών. Για να βρείτε αυτά τα συστήματα συλλογής, επικοινωνήστε με τις τοπικές αρχές ή το κατάστημα λιανικής πώλησης από όπου αγοράστηκε το προϊόν. Κάθε νοικοκυριό διαδραματίζει σημαντικό ρόλο στην ανάκτηση και ανακύκλωση των παλαιών συσκευών. Η κατάλληλη απόρριψη της χρησιμοποιημένης συσκευής συμβάλλει στην πρόληψη πιθανών αρνητικών συνεπειών για το περιβάλλον και την ανθρώπινη υγεία.



GR

Συμμόρφωση με την οδηγία RoHS

Το προϊόν που αγοράσατε συμμορφώνεται με την οδηγία RoHS της ΕΕ (2011/65/ΕΕ). Δεν περιέχει επιβλαβή και απαγορευμένα υλικά που αναφέρονται στην οδηγία.

Πληροφορίες συσκευασίας

Τα υλικά συσκευασίας του προϊόντος κατασκευάζονται από ανακυκλώσιμα υλικά σύμφωνα με τους εθνικούς περιβαλλοντικούς κανονισμούς. Μην απορρίπτετε τα υλικά συσκευασίας μαζί με τα οικιακά ή άλλα απόβλητα. Να τα μεταφέρετε στα σημεία συλλογής υλικών συσκευασίας που έχουν οριστεί από τις τοπικές αρχές.

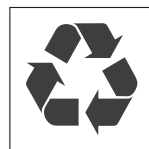

ΕΙΔΟΠΟΙΗΣΗ ΠΡΟΣΤΑΣΙΑΣ ΔΕΔΟΜΕΝΩΝ

GR

Για την παροχή των υπηρεσιών που έχουν συμφωνηθεί με τον πελάτη, συμφωνούμε να συμμορφωνόμαστε χωρίς περιορισμούς με όλους τους όρους της ισχύουσας νομοθεσίας περί προστασίας δεδομένων, σύμφωνα με τις συμφωνημένες χώρες εντός των οποίων θα παρέχονται οι υπηρεσίες στον πελάτη, καθώς και, όπου ισχύει, με τον Γενικό Κανονισμό Προστασίας Δεδομένων της ΕΕ (GDPR).

Σε γενικές γραμμές, η επεξεργασία των δεδομένων μας γίνεται για να εκπληρώσουμε την υποχρέωσή μας στο πλαίσιο της σύμβασης μαζί σας και για λόγους ασφάλειας των προϊόντων, για να διασφαλίσουμε τα δικαιώματά σας σε σχέση με την εγγύηση και τις ερωτήσεις καταχώρισης προϊόντων. Σε ορισμένες περιπτώσεις, αλλά μόνο εφόσον διασφαλίζεται η κατάλληλη προστασία των δεδομένων, τα δεδομένα προσωπικού χαρακτήρα ενδέχεται να διαβιβαστούν σε παραλήπτες που βρίσκονται εκτός του Ευρωπαϊκού Οικονομικού Χώρου.

Περαιτέρω πληροφορίες παρέχονται κατόπιν αιτήματος. Μπορείτε να επικοινωνήσετε με τον Υπεύθυνο Προστασίας Δεδομένων μας μέσω του **MideaDPO@midea.com**. Για να ασκήσετε τα δικαιώματά σας, όπως το δικαίωμα εναντίωσης στην επεξεργασία των προσωπικών σας δεδομένων για σκοπούς άμεσου μάρκετινγκ, επικοινωνήστε μαζί μας μέσω του **MideaDPO@midea.com**. Για περισσότερες πληροφορίες, ακολουθήστε τον κωδικό QR.

ΔΗΛΩΣΗ ΣΥΜΜΟΡΦΩΣΗΣ

ΚΟΚΚΙΝΗ Δήλωση Συμμόρφωσης (DoC)

Εμείς,

Foshan Shunde Midea Washing Appliances Κατασκευή. Co., Ltd.
No. 20, Gangqian Road, Beijiao, Shunde, Foshan, Guangdong, 528311 P.R.China

Δηλώνουμε με αποκλειστική μας ευθύνη ότι το προϊόν:

Όνομα προϊόντος: Πλυντήριο πιάτων

Εμπορική ονομασία: Μιδέα

Τύπος ή μοντέλο: MFD45S200W.2-ES MFD45S200X.2-ES

Σχετικές συμπληρωματικές πληροφορίες:

(π.χ. παρτίδα, αριθμός παρτίδας ή σειράς, πηγές και αριθμός ειδών)

Το οποίο αναφέρεται η παρούσα δήλωση συμμορφώνεται με τις βασικές απαιτήσεις και τις άλλες σχετικές απαιτήσεις της Οδηγίας ΑΠΕ (2014/53/ΕΕ).

Το προϊόν συμμορφώνεται με τα ακόλουθα πρότυπα ή/και άλλα κανονιστικά έγγραφα:

ΥΓΕΙΑ & ΑΣΦΑΛΕΙΑ (Άρθρο 3(1)(α)):

EN 62311:2008, EN 50665:2017,

EN 60335-2-5:2015, EN 60335-1:2012/A2:2019,

EN 62233:2008

EMC (Art. 3(1)(b)): ETSI EN 301 489-17 V3.2.4 (2020-09) ,

ETSI EN 301 489-1 V2.2.3 (2019-11) , EN 55014-1:2017, EN 55014-2:2015,

EN IEC 61000-3-2:2019, EN 61000-3-3:2013/A1:2019

SPECTRUM (Art. 3(2)): ETSI EN 300 328 V2.2.2 (2019-07)

ΑΛΛΑ (συμπεριλαμβανομένου του άρθρου 3(3) και των εθελοντικών προδιαγραφών):

.....

(τίτλος ή/και αριθμός και ημερομηνία έκδοσης των προτύπων ή άλλων κανονιστικών εγγράφων)

Περιορισμός εγκυρότητας (εάν υπάρχει):

Συμπληρωματικές πληροφορίες:

Εμπλεκόμενος κοινοποιημένος φορέας:.....

Τεχνικός φάκελος που τηρείται από: Foshan Shunde Midea Washing Appliances Mfg. Co., Ltd.

Τόπος και ημερομηνία έκδοσης (του παρόντος DoC): Foshan/2020-12-25

Υπογεγραμμένο από ή για τον κατασκευαστή:

(Υπογραφή εξουσιοδοτημένου προσώπου)



Όνομα (σε έντυπη εκτύπωση):.....Ke Ningsheng.

Τίτλος:.....Μηχανικός Προϊόντων.....



www.midea.com

© Midea 2023 all rights reserved

00000000000000

此红框内丝印此用户手册对应的14位物料编码 红色框不需印刷
字体为Gotham-Book 8pt 位置大小严格按图纸操作