

技术要求：

1. 该手册印刷颜色均为黑色 :PANTONE BLACK C
2. 纸张规格为 **145X210MM**
3. 如果供应商的排版需要加空白页，请加在封底之前

封底按要求印刷物料条码，
红色字和框不用印刷

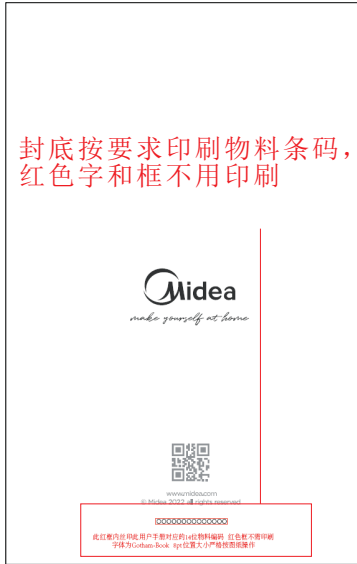

						用户手册 英文+希腊文 MDWTT0802MS-WF (W3802M) MIDEA塞浦路斯			
						阶段标记		比例	
						REV. 00		1:1	
						数量		重量	
						1			
						共 1 张		第 1 张	
						80G双胶			
						佛山市顺德区美的 洗涤电器制造有限公司			

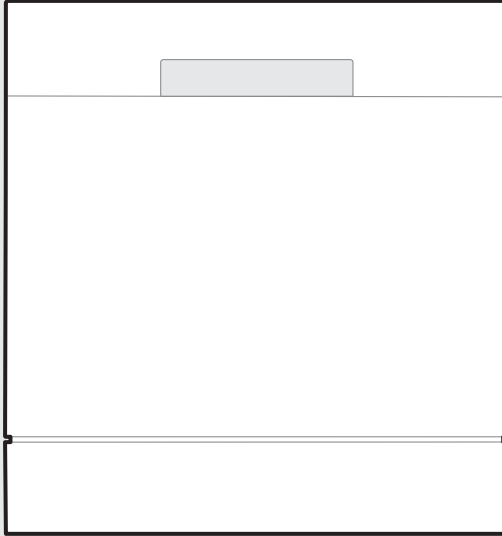

Dish Washer



SmartHome



Download the app
& activate product

USER MANUAL

MDWTT0802MS-WF

Warning notices: Before using this product, please read this manual carefully and keep it for future reference. The design and specifications are subject to change without prior notice for product improvement. Consult with your dealer or manufacturer for details. The diagram above is just for reference. Please take the appearance of the actual product as the standard.

THANK YOU LETTER

Thank you for choosing Midea! Before using your new Midea product, please read this manual thoroughly to ensure that you know how to operate the features and functions that your new appliance offers in a safe way.

CONTENTS

THANK YOU LETTER	01
SAFETY INSTRUCTIONS	02
SPECIFICATIONS	08
PRODUCT OVERVIEW	10
QUICK START GUIDE	11
PRODUCT INSTALLATION	12
OPERATION INSTRUCTIONS	15
APP SETUP AND OPERATION	28
CLEANING AND MAINTENANCE	30
TROUBLESHOOTING	33
TRADEMARKS, COPYRIGHTS AND LEGAL STATEMENT	37
DISPOSAL AND RECYCLING	38
DATA PROTECTION NOTICE	39
DECLARATION OF CONFORMITY	40

SAFETY INSTRUCTIONS

Intended Use

- The following safety guidelines are intended to prevent unforeseen risks or damage from unsafe or incorrect operation of the appliance. Please check the packaging and appliance on arrival to make sure everything is intact to ensure safe operation. If you find any damage, please contact the retailer or dealer.
- Please note modifications or alterations to the appliance are not allowed for your safety concern. Unintended use may cause hazards and loss of warranty claims.

Explanation of Symbols

Danger



This symbol indicates that there are dangers to the life and health of persons due to extremely flammable gas.

Warning of electrical voltage



This symbol indicates that there is a danger to life and health of persons due to voltage.

Warning



The signal word indicates a hazard with a medium level of risk which, if not avoided, may result in death or serious injury.

Caution



The signal word indicates a hazard with a low degree of risk which, if not avoided, may result in minor or moderate injury.

Attention



The signal word indicates important information (e.g. damage to property), but not danger.

Observe instructions



This symbol indicates that a service technician should only operate and maintain this appliance in accordance with the operating instructions.

Read these operating instructions carefully and attentively before using/commissioning the unit and keep them in the immediate vicinity of the installation site or unit for later use!

DANGER: Risk of Fire/Flammable materials

- **When using your dishwasher, follow the precautions listed below:**
 - Installation and repair can only be carried out by a qualified technician.
 - This appliance is intended to be used in household and similar applications such as:
 - staff kitchen areas in shops, offices and other working environments;
 - farm houses;
 - by clients in hotels, motels and other residential type environments;
 - bed and breakfast type environments.
 - This appliance can be used by children aged from 8 years and above and persons with reduced physical, sensory or mental capabilities or lack of experience and knowledge if they have been given supervision or instruction concerning use of the appliance in a safe way and understand the hazards involved.
 - Children shall not play with the appliance. Cleaning and user maintenance shall not be done by children without supervision. (For EN60335-1)
 - This appliance is not intended for use by persons (including children) with reduced physical, sensory or mental capabilities, or lack of experience and knowledge, unless they have been given supervision or instruction concerning use of the appliance by a person responsible for their safety. (For IEC60335-1)
 - Packaging material could be dangerous for children!
 - Children should be supervised to ensure that they do not play with the appliance.
- This appliance is for indoor household use only.

To protect against the risk of electrical shock, do not immerse the unit, cord or plug in water or other liquid.

- Please unplug before cleaning and maintenance the appliance. Use a soft cloth moisten with mild soap, and then use a dry cloth to wipe it again.
- If the supply cord is damaged, it must be replaced by the manufacturer or its service agent or a similarly qualified person in order to avoid a hazard.

Earthing Instructions

- This appliance must be earthed. In the event of a malfunction or breakdown, earthing will reduce the risk of an electric shock by providing a path of least resistance of electric current. This appliance is equipped with an earthing conductor plug.
- The plug must be plugged into an appropriate outlet that is installed and earthed in accordance with all local codes and ordinances.
- Improper connection of the equipment-earthing conductor can result in the risk of an electric shock.
- Check with a qualified electrician or service representative if you are in doubt whether the appliance is properly grounded.
- Do not modify the plug provided with the appliance if it does not fit the outlet.
- Have a proper outlet installed by a qualified electrician.
- Do not abuse, sit on, or stand on the door or dish rack of the dishwasher.
- Do not operate your dishwasher unless all enclosure panels are properly in place.
- Open the door very carefully if the dishwasher is

- operating, there is a risk of water squirting out.
- Do not place any heavy objects on or stand on the door when it is open. The appliance could tip forward.
 - When loading items to be washed:
 - 1) Locate sharp items so that they are not likely to damage the door seal;
 - 2) Warning: Knives and other utensils with sharp points must be loaded in the basket with their points facing down or placed in a horizontal position.
 - Some dishwasher detergents are strongly alkaline. They can be extremely dangerous if swallowed. Avoid contact with the skin and eyes and keep children away from the dishwasher when the door is open.
 - Check that there are no detergent residues after completion of the wash cycle.
 - Do not wash plastic items unless they are marked “dishwasher safe” or the equivalent.
 - For unmarked plastic items not so marked, check the manufacturer’s recommendations.
 - Use only detergent and rinse agents recommended for use in an automatic dishwasher.
 - Never use soap, laundry detergent, or hand washing detergent in your dishwasher.
 - The door should not be left open, since this could increase the risk of tripping.
 - During installation, the power supply must not be excessively or dangerously bent or flattened.
 - Do not tamper with controls.
 - The appliance needs to be connected to the main water valve using new hose sets. Old sets should not be reused.

- To save energy, in stand by mode, the appliance will switch off automatically after 15 minutes without any user interaction.
- The maximum number of place settings to be washed is 8.
- The maximum permissible inlet water pressure is 1MPa.
- The minimum permissible inlet water pressure is 0.04MPa.

Disposal

- For disposing of package and the appliance please go to a recycling center. Therefore cut off the power supply cable and make the door closing device unusable.
- Cardboard packaging is manufactured from recycled paper and should be disposed in the waste paper collection for recycling.
- By ensuring this product is disposed of correctly, you will help prevent potential negative consequences for the environment and human health, which could otherwise be caused by inappropriate waste handling of this product.
- For more detailed information about recycling of this product, please contact your local city office and your household waste disposal service.
- **DISPOSAL: Do not dispose this product as unsorted municipal waste. Collection of such waste separately for special treatment is necessary.**

SPECIFICATIONS

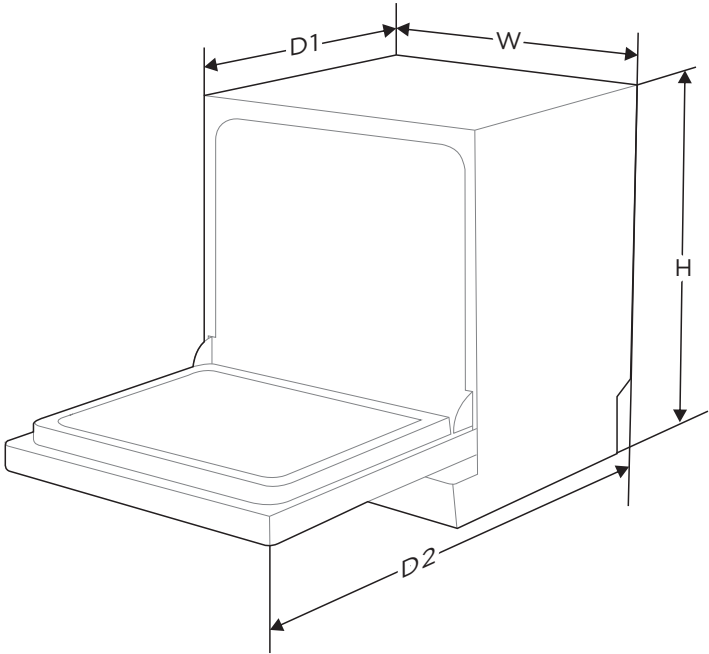

Height (H)	590 mm
Width (W)	550 mm
Depth (D1)	500 mm (with the door closed)
Depth (D2)	964 mm (with the door opened 90°)

Product information sheet (EN60436)

Supplier's name or trade mark: MIDEA

Supplier's address ^(b):

Model identifier: MDWTT0802MS-WF

General product parameters:

Parameter	Value	Parameter	Value	
Rated capacity ^(a) (ps)	8	Dimensions in cm	Height	59
			Width	55
			Depth	50
EEI ^(a)	61,8	Energy efficiency class ^(a)	F ^(c)	
Cleaning performance index ^(a)	1,125	Drying performance index ^(a)	1,065	
Energy consumption in kWh [per cycle], based on the eco program using cold water fill. Actual energy consumption will depend on how the appliance is used.	0,724	Water consumption in litres [per cycle], based on the eco program. Actual water consumption will depend on how the appliance is used and on the hardness of the water.	8,0	
Program duration ^(a) (h:min)	3:40	Type	Free standing	
Airborne acoustical noise emissions ^(a) (dB(A) re 1 pW)	49	Airborne acoustical noise emission class ^(a)	C ^(c)	
Off-mode (W)	N/A	Standby mode (W)	0,49	
Delay start (W) (if applicable)	1,00	Networked standby (W) (if applicable)	N/A	

Minimum duration of the guarantee offered by the supplier ^(b):

Additional information:

Weblink to the supplier's website, where the information in point 6 of Annex II to Commission Regulation (EU) 2019/2022 ⁽¹⁾ ^(b) is found:

(a) for the eco program.

(b) changes to these items shall not be considered relevant for the purposes of paragraph 4 of Article 4 of Regulation (EU) 2017/1369.

(c) if the product database automatically generates the definitive content of this cell the supplier shall not enter these data.

(d) Commission Regulation (EU) 2019/2022 of 1 October 2019 laying down eco design requirements for household dishwashers pursuant to Directive 2009/125/EC of the European Parliament and of the Council amending Commission Regulation (EC) No 1275/2008 and repealing Commission Regulation (EU) No 1016/2010 (see page 267 of this Official Journal).

PRODUCT OVERVIEW

Product

● IMPORTANT

To get the best performance from your dishwasher, read all operating instructions before using it for the first time.

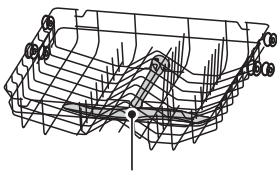
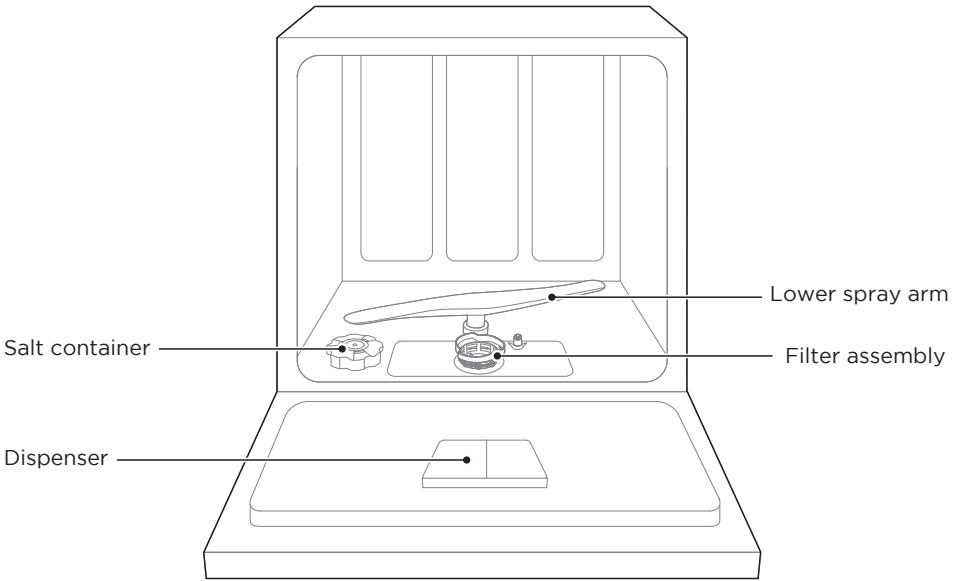

Upper spray arm
Upper basket

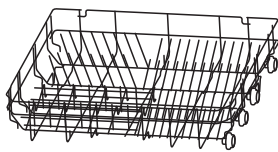

Lower basket

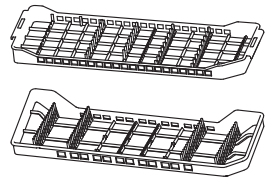

Cutlery rack

● NOTE

Pictures are only for reference, different models may be different.

QUICK START GUIDE

Please read the corresponding content in the instruction manual for detailed operating method.

1. Install the dishwasher

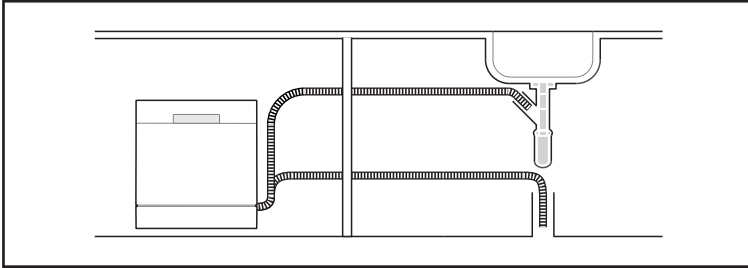

2. Remove larger residue from dishes.
Avoid pre-rinsing.



3. Load the baskets.

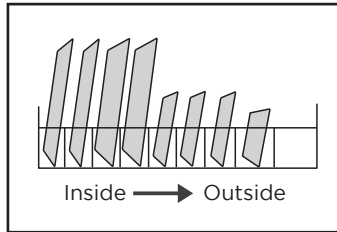

4. Fill the dispenser with detergent and rinse aid.

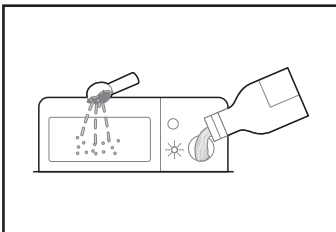

5. Select a suitable program and start the dishwasher.

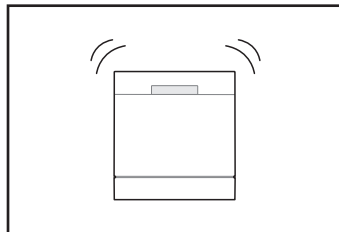

PRODUCT INSTALLATION

⚠ WARNING



Electrical Shock Hazard
Disconnect electrical power before installing dishwasher.
Failure to do so could result in death or electrical shock.

⚠ Attention

The installation of the pipes and electrical equipments should be done by professionals.

About Power Connection

⚠ WARNING

For personal safety:

Do not use an extension cord or an adapter plug with this appliance.
Do not, under any circumstances, cut or remove the earthing connection from the power cord.

Electrical requirements

Please look at the rating label to know the rating voltage and connect the dishwasher to the appropriate power supply. Use the required fuse 10A/13A/16A, time delay fuse or circuit breaker recommended and provide separate circuit serving only this appliance.

Electrical connection

Ensure the voltage and frequency of the power being corresponds to those on the rating plate. Only insert the plug into an electrical socket which is earthed properly. If the electrical socket to which the appliance must be connected is not appropriate for the plug, replace the socket, rather than using a adaptors or the like as they could cause overheating and burns.

⚠ Ensure that proper earthing exists before use

Water Supply And Drain

Cold water connection

Connect the cold water supply hose to a threaded 3/4(inch) connector and make sure that it is fastened tightly in place.

If the water pipes are new or have not been used for an extended period of time, let the water run to make sure that the water is clear. This precaution is needed to avoid the risk of the water inlet to be blocked and damage the appliance.

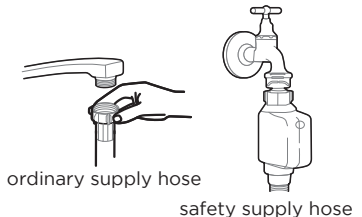

About the safety supply hose

The safety supply hose consists of the double walls. The system guarantees its intervention by blocking the flow of water in case of the supply hose breaking and when the air space between the supply hose itself and the outer corrugated hose is full of water.

⚠ WARNING

A hose that attaches to a tap can burst if it is installed on the same water line as the dishwasher. If your sink has one, it is recommended that the hose be disconnected and the hole plugged.

How to connect the safety supply hose

1. Pull the safety supply hoses out from storage compartment located at rear of dishwasher.
2. Tighten the screws of the safety supply hose to the faucet with thread 3/4inch.
3. Turn the water fully on before starting the dishwasher.

How to disconnect the safety supply hose

1. Turn off the water.
2. Unscrew the safety supply hose from the faucet.

Connection Of Drain Hoses

Insert the drain hose into a drain pipe with a minimum diameter of 4 cm, or let it run into the sink, making sure to avoid bending or crimping it. The height of drain pipe must be less than 750 mm. The free end of the hose must not be immersed in water to avoid the back flow of it.

⚠ Please securely fix the drain hose in either position A or position B

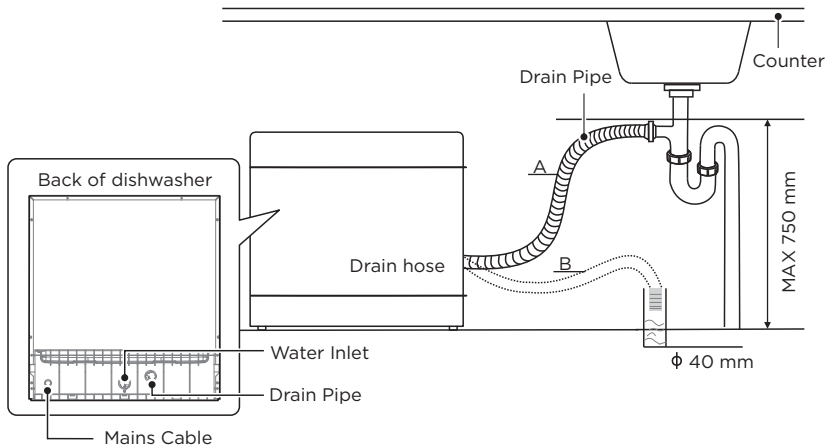

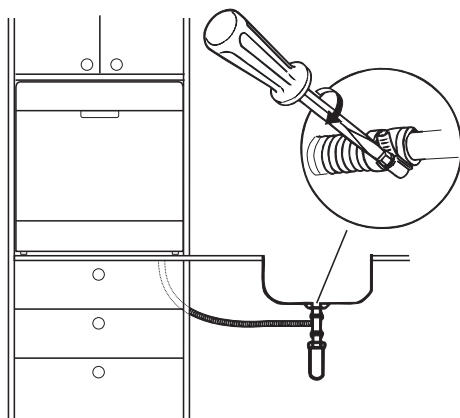

How to drain excess water from hoses

If the connection to the drain pipe is positioned higher than 1000 mm, excess water may remain in the drain hose. It will be necessary to drain excess water from the hose into a bowl or suitable container that is held outside and lower than the sink.

Water outlet

Connect the water drain hose. The drain hose must be correctly fitted to avoid water leaks. Ensure that the water drain hose is not kinked or squashed.

Extension hose

If you need a drain hose extension, make sure to use a similar drain hose. It must not be longer than 4 meters, otherwise the cleaning effect of the dishwasher could be reduced.

Syphon connection

The waste connection must be at a height less than 1000 mm (maximum) from the bottom of the dishwasher.

Positioning The Appliance







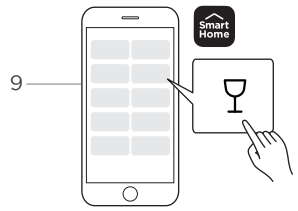
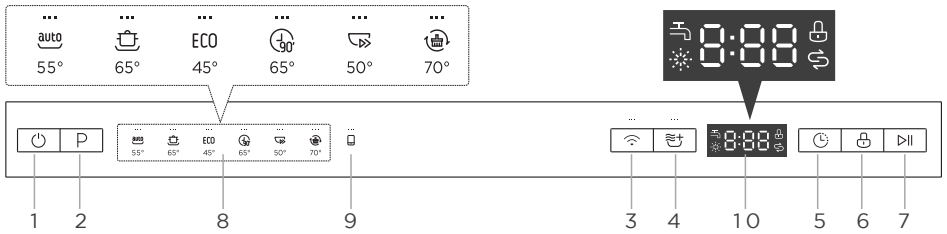









Position the appliance in the desired location. The back should rest against the wall behind it, and the sides, along the adjacent cabinets or walls. The dishwasher is equipped with water supply and drain hoses that can be positioned either to the right or the left sides to facilitate proper installation.

OPERATION INSTRUCTIONS

Control Panel









		Description
No.1	Power	Press this button to turn on your dishwasher.
No.2	Program	<ul style="list-style-type: none"> Press these buttons to select the appropriate washing program, the corresponding program indicator will be lit.
No.3	Connect	<ul style="list-style-type: none"> Press the button for more than 3 seconds. After a short beeping and the icon starts to blink slowly, it's in the network linking status to APP. Slowly flashing shows DW is waiting for connection. Quickly flashing shows DW is connecting. Quickly flashing solid shows DW is connected to your wireless router.
No.4	Extra Drying	<ul style="list-style-type: none"> To dry dishes more completely. (It can only be used with Intensive, Eco, Glass, 90min)
No.5	Delay	<ul style="list-style-type: none"> Press this button to set the delayed hours for washing. You can delay the start of washing up to 24 hours. One press on this button delays the start of washing by one hour.
No.6	Child lock	<ul style="list-style-type: none"> This option allows you to lock the buttons on the control panel, so children cannot accidentally start the dishwasher by pressing the buttons on the panel. Only the Power button remains active. To lock or unlock the buttons on the control panel, press the button for 3 seconds.

		Description
No.7	 Start/Pause	<ul style="list-style-type: none"> After completing program and function selection or delay time setting, press this button to start or pause. When the washing program is running, after the program is suspended by opening the door, press this button for 3 seconds to cancel the current program and function.
No.8 Program indicator	 Auto	<ul style="list-style-type: none"> Auto sensing wash, lightly, normally or heavily soiled crockery, with or without dried-on food.
	 Intensive	<ul style="list-style-type: none"> For heaviest soiled crockery, and normally soiled pots, pans, dishes etc. With dried-on food.
	 ECO	<ul style="list-style-type: none"> This is standard program, it is suitable to clean normally soiled tableware and it is the most efficient program in terms of its combined energy and water consumption for that type of tableware.
	 90 min	<ul style="list-style-type: none"> For normally soiled loads that need quick wash.
	 Rapid	<ul style="list-style-type: none"> A shorter wash for lightly soiled loads that do not need drying.
	 Self clean	<ul style="list-style-type: none"> This program provides an effective cleaning of the dishwasher itself.
 No.9 Options on APP only	 Glass	<ul style="list-style-type: none"> For lightly soiled crockery and glass.
No.10 Screen		<ul style="list-style-type: none"> To show the reminding time, delay time, error code etc.
	 Water Faucet	<ul style="list-style-type: none"> If the “ ” indicator is lit, it means the water faucet closed.
	 Rinse Aid	<ul style="list-style-type: none"> If the “ ” indicator is lit, it means the dishwasher is low on dishwasher rinse aid and needs to be refilled.
	 Salt	<ul style="list-style-type: none"> If the “ ” indicator is lit, it means the dishwasher is low on dishwasher salt and needs to be refilled.

Programmes

The table below shows which programs are best for the levels of food residue on them and how much detergent is needed. It also show various information about the programs. Consumption values and program duration are only indicative except for the ECO program.

(●) indicates that the program uses rinse aid in the last rinse.

Program	Description Of Cycle	Detergent Pre/Main Wash	Running Time(min)	Energy (kWh)	Water (L)	Rinse Aid
 Auto	Prewash (45°C) Autowash (50-65°C) Autorinse (50-65°C) Drying	$\frac{4/12g}{1 \text{ tab}}$	80-150	0.723-1.160	7.6-10.1	●
 Intensive	PreWash (50°C) Wash (65°C) Rinse Rinse Rinse (70°C) Drying	$\frac{4/12g}{1 \text{ tab}}$	160	1.250	12.5	●
ECO (*EN60436)	Prewash Wash (45°C) Rinse (65°C) Drying	$\frac{4/12g}{1 \text{ tab}}$	220	0.724	8.0	●
 90 min	Wash (55°C) Wash (65°C) Rinse (70°C) Drying	$\frac{16g}{1 \text{ tab}}$	90	1.150	11.0	●
 Rapid	Wash (50°C) Rinse (45°C) Rinse (45°C)	$\frac{10g}{1 \text{ tab}}$	35	0.540	7.0	○
 Self clean	Prewash Wash(70°C) Rinse Rinse(70°C) Drying	$\frac{4/12g}{1 \text{ tab}}$	145	0.736	9.5	●
  Glass	Prewash Wash(45°C) Rinse Rinse(60°C) Drying	$\frac{4/12g}{1 \text{ tab}}$	95	0.700	10.5	●

NOTE

ECO : The ECO program is suitable to clean normally soiled tableware, that for this use, it is the most efficient program in terms of its combined energy and water consumption, and it is used to assess compliance with the EU ecodesign legislation.

Preparing And Loading Dishes

Consider buying utensils which are identified as dishwasher-proof.

For particular items, select a program with the lowest possible temperature.

To prevent damage, do not take glass and cutlery out of the dishwasher immediately after the program has ended.

For washing the following cutlery/dishes

Are not suitable

Cutlery with wooden, horn china or mother-of-pearl handles

Plastic items that are not heat resistant

Older cutlery with glued parts that are not temperature resistant

Bonded cutlery items or dishes

Pewter or cooper items

Crystal glass

Steel items subject to rusting

Wooden platters

Items made from synthetic fibres

Are of limited suitability

Some types of glasses can become dull after a large number of washes

Silver and aluminum parts have a tendency to discolor during washing

Glazed patterns may fade if machine washed frequently

Recommendations for loading the dishwasher

Scrape off any large amounts of leftover food. Soften remnants of burnt food in pans. It is not necessary to rinse the dishes under running water.

For best performance of the dishwasher, follow these loading guidelines.

(Features and appearance of baskets and cutlery baskets may vary from your model.)

Place objects in the dishwasher in the following way:

Items such as cups, glasses, pots, pans, etc. must face downwards.

Curved items, or ones with recesses, should be loaded aslant so that water can run off.

All utensils are stacked securely and can not tip over.

All utensils are placed in the way that the spray arms can rotate freely during washing.

Load hollow items such as cups, glasses, pans etc. With the opening facing downwards so that water cannot collect in the container or a deep base.

Dishes and items of cutlery must not lie inside one another, or cover each other.

To avoid damage, glasses should not touch one another.

The upper basket is designed to hold more delicate and lighter dishware such as glasses, coffee and tea cups.

Long bladed knives stored in an upright position are a potential hazard!

Long and sharp items of cutlery such as carving knives must be positioned horizontally in the upper basket.

Please do not overload your dishwasher. This is important for good results and for reasonable consumption of energy.

NOTE

Very small items should not be washed in the dishwasher as they could easily fall out of the basket.

Removing the dishes

To prevent water dripping from the upper basket into the lower basket, we recommend that you empty the lower basket first, followed by the upper basket.

WARNING



Items will be hot! To prevent damage, do not take glass and cutlery out of the dishwasher for around 15 minutes after the program has ended.

Loading the upper basket

The upper basket is designed to hold more delicate and lighter dishware such as glasses, coffee and tea cups and saucers, as well as plates, small bowls and shallow pans (as long as they are not too dirty). Position the dishes and cookware so that they will not get moved by the spray of water.



Loading the lower basket

We suggest that you place large and difficult to clean items into the lower basket: such as pots, pans, lids, serving dishes and bowls, as shown in the figure below. It is preferable to place serving dishes and lids on the side of the racks in order to avoid blocking the rotation of the top spray arm.

The maximum diameter advised for plates in front of the detergent dispenser is of 19 cm, this not to hamper the opening of it.

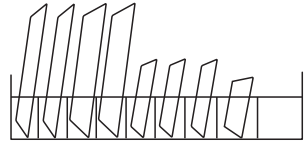

Loading the cutlery rack

Cutlery should be placed in the cutlery rack separate from each other in the appropriate positions. Avoid nesting of the cutlery to prevent insufficient cleaning performance.

LOADING THE BASKETS ACCORDING TO EN60436:

Loading the dishwasher to its full capacity will contribute to energy and water savings.

1.Upper basket:

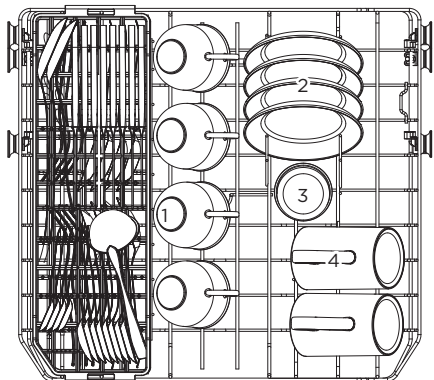

Number	Item
1	Cups
2	Saucers
3	Glasses
4	Mugs

2.Lower basket:

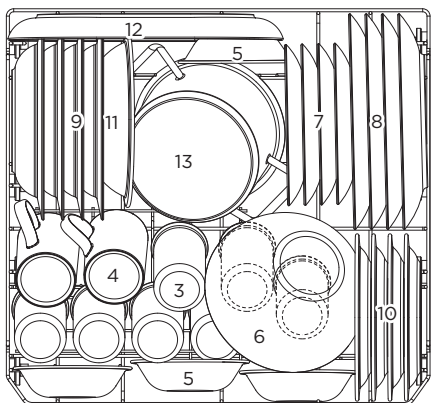

Number	Item
5	Dessert bowls
6	Glass bowl
7	Dessert plates
8	Dinner plates
9	Soup plates
10	Melamine dessert plates
11	Melamine bowl
12	Oval platter
13	Small pot

3.Cutlery rack:

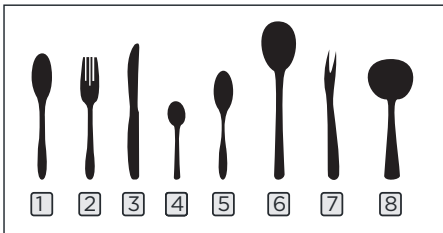
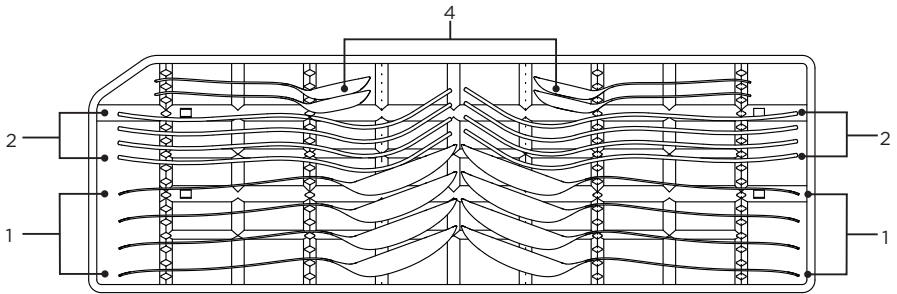
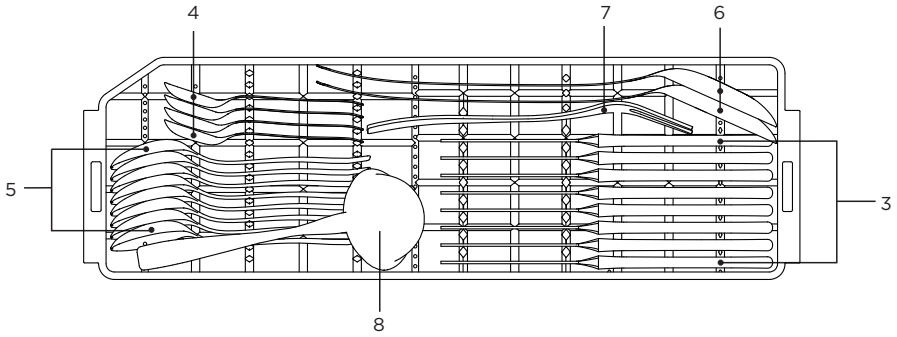

Information for comparability tests in accordance with EN60436
 Capacity: 8 place settings
 Position of the upper basket: lower position
 Program: ECO
 Rinse aid setting: Max
 Softener setting: H4

Number	Item
1	Soup spoons
2	Forks
3	Knives
4	Tea spoons
5	Dessert spoons
6	Serving spoons
7	Serving fork
8	Gravy ladle

Loading The Salt Into The Softener

NOTE

If your model does not have any water softener, you may skip this section.

Always use salt intended for dishwasher use.

The hardness of the water varies from place to place. If hard water is used in the dishwasher, deposits will form on the dishes and utensils.

The appliance is equipped with a special softener that uses a salt container specifically designed to eliminate lime and minerals from the water.

The salt container is located beneath the lower basket and should be filled as explained in the following:

WARNING

Only use salt specifically designed for dishwashers use!

Every other type of salt not specifically designed for dishwasher use, especially table salt, will damage the water softener. In case of damages caused by the use of unsuitable salt the manufacturer does not give any warranty nor is liable for any damages caused.

Only fill with salt before running a cycle.

This will prevent any grains of salt or salty water, which may have been spilled, remaining on the bottom of the machine for any period of time, which may cause corrosion.

Please follow the steps below for adding dishwasher salt:

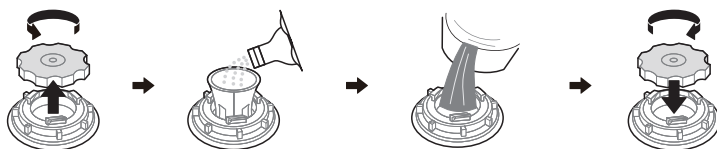

1. Remove the lower basket and unscrew the reservoir cap.
2. Place the end of the funnel (if supplied) into the hole and pour in about 1 kg of dishwasher salt.
3. Fill the salt container to its maximum limit with water, It is normal for a small amount of water to come out of the salt container.
4. After filling the container, screw back the cap tightly.
5. The salt warning light will turn off after the salt container has been filled with salt.
6. Immediately after filling the salt into the salt container, a washing program should be started (We suggest to use a short program). Otherwise the filter system, pump or other important parts of the machine may be damaged by salty water. This is out of warranty.

NOTE

The salt container must only be refilled when the salt warning light in the control panel comes on. Depending on how well the salt dissolves, the salt warning light may still be on even though the salt container is filled.

If there is no salt warning light in the control panel (for some models), you can estimate when to fill the salt into the softener by the cycles that the dishwasher has run.

If salt has spilled, run a soak or quick program to remove it.

Water Softener

The water softener must be set manually, using the water hardness dial.

The water softener is designed to remove minerals and salts from the water, which would have a detrimental or adverse effect on the operation of the appliance.

The more minerals there are, the harder your water is.

The softener should be adjusted according to the hardness of the water in your area. Your local Water Authority can advise you on the hardness of the water in your area.

Adjusting salt consumption

The dishwasher is designed to allow for adjustment in the amount of salt consumed based on the hardness of the water used. This is intended to optimise and customise the level of salt consumption.

Please follow the steps below for adjustment in salt consumption.

1. Close the door, switch on the appliance;
2. Within 60 seconds after the appliance was switched on, press the Program button for more than 5 seconds to start the water softener setting mode.
3. Press the Program button again to select the proper setting according to your local environment, the setting will change in the following sequence:
H1->H2->H3->H4->H5->H6;
4. Without operation in 5 seconds or press the Power button to complete the setup and exit the setup mode.

WATER HARDNESS		Setting on the water softener	Digital display stalls	Regeneration occurs every X program sequence ³⁾
°dH ¹⁾	Mmol/l ²⁾			
0 - 5	0 - 0.9	1	H1	No regeneration
6 - 11	1.0 - 2.0	2	H2	10
12 - 17	2.1 - 3.0	3	H3	5
18 - 22	3.1 - 4.0	4 [*]	H4	3
23 - 34	4.1 - 6.1	5	H5	2
35 - 45	6.2 - 8.0	6	H6	1

The factory setting: H4

1) German degree of measurement for the water hardness

2) millimol, international unit for water hardness

3) Every cycle with a regeneration operation consumes additional 2.0 litres of water, the energy consumption increases by 0.02 kWh and the program extends by 4 minutes.

Function Of The Rinse Aid And Detergent

The rinse aid is released during the final rinse to prevent water from forming droplets on your dishes, which can leave spots and streaks. It also improves drying by allowing water to roll off the dishes. Your dishwasher is designed to use liquid rinse aids.

⚠ WARNING

Only use branded rinse aid for dishwasher. Never fill the rinse aid dispenser with any other substances (e.g. Dishwasher cleaning agent, liquid detergent). This would damage the appliance.

When to refill the rinse aid

Unless the rinse-aid warning light () on the control panel is on, you can always estimate the amount from the color of the optical level indicator located next to the cap. When the rinse-aid container is full, the indicator will be fully dark. The size of the dark dot decreases as the rinse-aid diminishes. You should never let the rinse aid level be less than 1/4 full.

As the rinse aid diminishes, the size of the black dot on the rinse aid level indicator changes, as illustrated below.

Full 3/4 full 1/2 full 1/4 full Empty

Function of detergent

The chemical ingredients that compose the detergent are necessary to remove, crush and dispense all dirt out of the dishwasher. Most of the commercial quality detergents are suitable for this purpose.

⚠ WARNING

Proper Use of Detergent

Use only detergent specifically made for dishwashers use. Keep your detergent fresh and dry.

Do not fill detergent into the dispenser until you are ready to start the dishwasher.



Dishwasher detergent is corrosive! Keep dishwasher detergent out of the reach of children.

Filling The Rinse Aid Reservoir

1. Remove the rinse aid reservoir cap by rotating it counterclockwise.

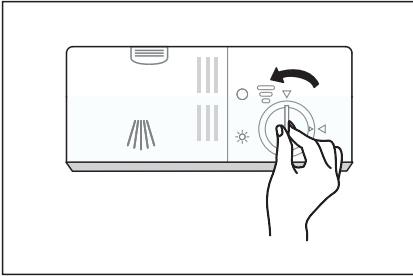

2. Carefully pour in the rinse aid into the dispenser, whilst avoiding it to overflow.

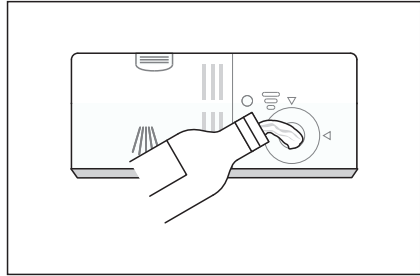

3. Close the rinse aid reservoir cap by rotating it clockwise.

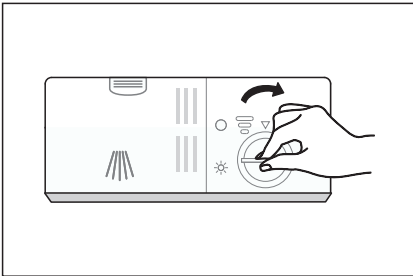

Adjusting the rinse aid reservoir

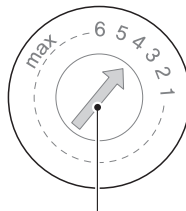
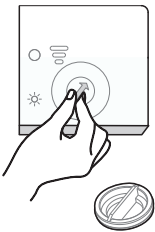

Adjust lever(Rinse)

Turn the rinse aid indicator dial to a number. The higher the number, the more rinse aid the dishwasher uses.

If the dishes are not drying properly or are spotted, adjust the dial to the next higher number until your dishes are spot-free. Reduce it if there are sticky whitish stains on your dishes or a bluish film on glassware or knife blades.

Filling The Detergent Dispenser

1. Press the release latch on the detergent dispenser to open the cover.

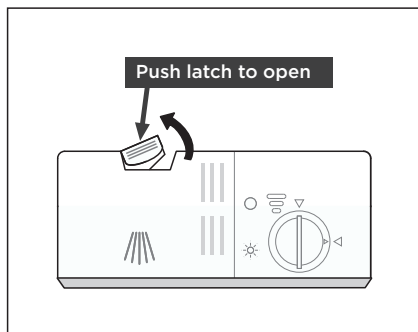

2. Add detergent into the larger cavity (A) for main wash. For more heavily soiled wash loads, also add some detergent into the smaller cavity (B) for release during pre-wash.

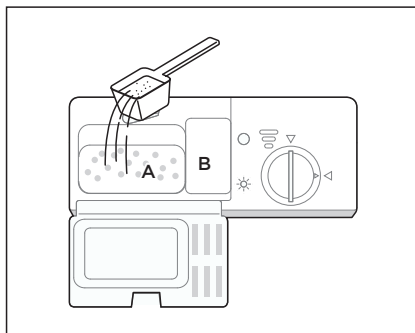

3. Close the cover and press on it until it locks into place.

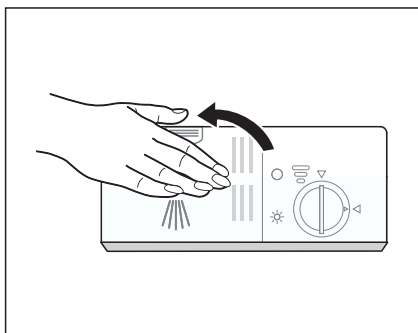

NOTE

Please observe the manufacturer's recommendations on the detergent packaging.

Saving Energy

1. Pre-rinsing of tableware items leads to increased water and energy consumption and is not recommended.
2. Washing tableware in a household dishwasher usually consumes less energy and water in the use phase than hand dishwashing when the household dishwasher is used according to the instructions.

Starting A Program

1. Draw out the lower and upper basket, load the dishes and push them back. It is commended to load the lower basket first, then the upper one.
2. Pour in the detergent.
3. Insert the plug into the socket. The power supply refer to last page "Product fiche". Make sure that the water supply is turned on to full pressure.
4. Close the door, press the Power button.
5. Choose a program, the response light will turn on. Then press the Start/Pause button, the dishwasher will start its cycle after a few seconds.

Changing The Program Mid-cycle

A program can only be changed if it has been running only for a short period of time, otherwise the detergent may have already been released or the the wash water with detergent has already been drained. If this is the case, the dishwasher needs to be reset and the detergent dispenser must be refilled. To reset the dishwasher, follow the instructions below:

1. Press the Start/Pause button to pause the washing.
2. Press Program button for more than 3 seconds the machine will be in program selection mode.
3. Press the Program button to select the desired program.
4. Press the Start/Pause button, the dishwasher will start after a few seconds.

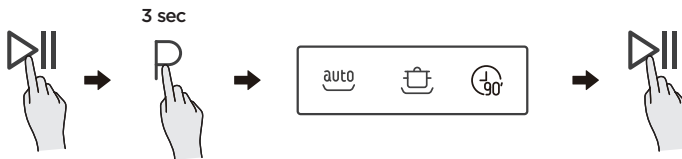

Forget To Add A Dish?

A forgotten dish can be added any time before the detergent dispenser opens. If this is the case, follow the instructions below:

1. Press the Start/Pause button to pause the washing.
2. After the spray arms stopped working, you can open the door completely.
3. Add the forgotten dishes.
4. Close the door.
5. Press the Start/Pause button, the dishwasher will continued to run after 10 seconds.

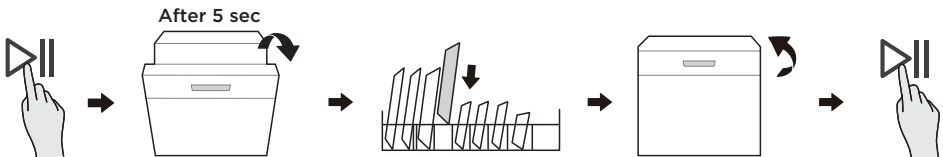

⚠ WARNING

It is dangerous to open the door mid-cycle, as hot steam may scald you.

APP SETUP AND OPERATION

How to connect with SmartHome APP

Before you start, make sure that:

1. Your smartphone is connected to home wireless network, and you know the network password.
2. You are next to the appliances.
3. The 2.4GHz band wireless signal is enabled on your wireless router.
4. Turn on your mobile phone's Bluetooth and allows the APP to discover the smart device nearby.

Download the SmartHome app

On an app market (Google Play Store, Apple App Store), search for **SmartHome®** and find the SmartHome app. Download and install it on your phone. You can also download the app by scanning the QR code below.



Register and log in

Open the SmartHome app, and create a new account to start (you can also register through a third-party account). If you already have an existing account, use the account to log in.



Connect your devices to SmartHome

- 1 Please make sure your mobile phone is connected to a wireless network. If it is not, go to Settings and enable wireless networks and Bluetooth.
- 2 Please power on your devices.
- 3 Open SmartHome app on your phone.
- 4 If a message of "Smart devices discovered nearby" appears, click to add.
- 5 If no message appears, select "+" on the page and select your device in the list of nearby devices available. If your device is not listed, please add your device manually by the device category and device model.



- 4 If a message of "Smart devices discovered nearby" appears, click to add.



- 6 Connect your device to the wireless network according to instructions on app. If the connection fails, please follow the instructions provided by the app to continue with the operation.



NOTE

1. Make sure your devices are powered on.
2. Keep your mobile phone close enough to your device when you are connecting your device to the network.
3. Connect your mobile phone to the wireless network at home, and make sure you know the password of the wireless network.
4. Check if your wireless router supports 2.4 GHz band and turn it on. If you are not sure whether the router supports 2.4 GHz band, please contact the router manufacturer.
5. The device cannot connect to the wireless network that requires authentication, and it usually appears in public areas such as hotels, restaurants, etc. Please connect to a wireless network that does not require authentication.
6. Turn off the WLAN+ (Android) or WLAN Assistant (iOS) function of your mobile phone when connecting your device to the network.
7. In the case that your device connected to a wireless network before but it needs to reconnect, please click "+" on the app Home page, and add your device again by the device category and model according to the instructions on app.

CLEANING AND MAINTENANCE

External Care

The door and the door seal

Clean the door seals regularly with a soft damp cloth to remove food deposits. When the dishwasher is being loaded, food and drink residues may drip onto the sides of the dishwasher door. These surfaces are outside the wash cabinet and are not accessed by water from the spray arms. Any deposits should be wiped off before the door is closed.

The control panel

If cleaning is required, the control panel should be wiped with a soft damp cloth only.

⚠ WARNING

To avoid penetration of water into the door lock and electrical components, do not use a spray cleaner of any kind.

Never use abrasive cleaners or scouring pads on the outer surfaces because they may scratch the finish. Some paper towels may also scratch or leave marks on the surface.

Internal Care

Filtering system

The filtering system in the base of the wash cabinet retains coarse debris from the washing cycle, including foreign objects such as tooth picks or shards. The collected coarse debris may cause the filters to clog. Check the condition of the filters regularly, carefully remove foreign objects and clean the parts of the filtering system if necessary with water. Follow the steps below to clean the filter.

⚠ WARNING

Pictures are only for reference, different models of the filtering system and spray arms may be different.

1. Hold the coarse filter and rotate it anticlockwise to unlock the filter. Lift the filter upwards and out of the dishwasher.

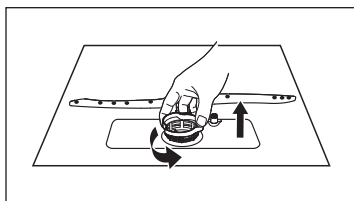

2. Lift fine filter up from main filter.

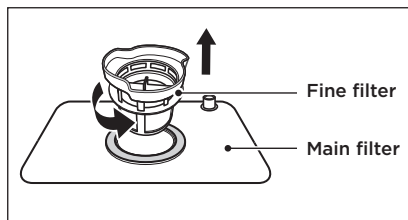

3. Larger food remnants can be cleaned by rinsing the filter under running water. For a more thorough clean, use a soft cleaning brush.

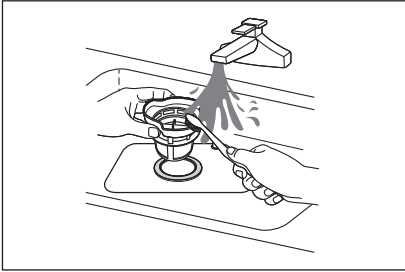

4. Reassemble the filters in the reverse order of the disassembly, replace the filter insert, and rotate clockwise to the close arrow.

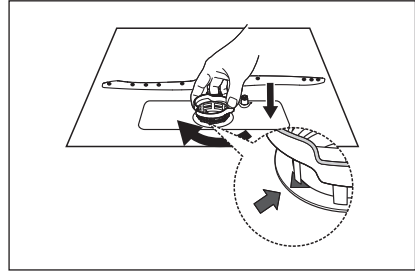

⚠ WARNING

Do not over tighten the filters. Put the filters back in sequence securely, otherwise coarse debris could get into the system and cause a blockage. Never use the dishwasher without filters in place. Improper replacement of the filter may reduce the performance level of the appliance and damage dishes and utensils.

Spray arms

It is necessary to clean the spray arm regularly for hard water chemicals will clog the spray arm jets and bearings.

To clean the spray arm, follow the instructions below:

1. To remove the spray arm, pull out the spray arm upward.
2. Wash the spray arm in soapy and warm water and use a soft brush to clean the jets. Replace them after rinsing them thoroughly.

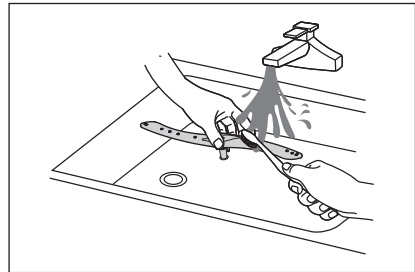
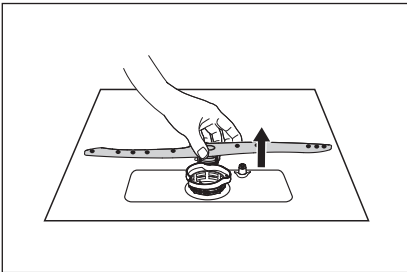

Caring For The Dishwasher

Frost precaution

Please take frost protection measures on the dishwasher in winter. Every time after washing cycles, please operate as follows:

1. Cut off the electrical power to the dishwasher at the supply source.
2. Turn off the water supply and disconnect the water inlet pipe from the water valve.
3. Drain the water from the inlet pipe and water valve. (Use a pan to gather the water)
4. Reconnect the water inlet pipe to the water valve.
5. Remove the filter at the bottom of the tub and use a sponge to soak up water in the sump.

After every wash

After every wash, turn off the water supply to the appliance and leave the door slightly open for a while so that moisture and odors are not trapped inside.

Remove the plug

Before cleaning or performing maintenance, always remove the plug from the socket.

No solvents or abrasive cleaning

To clean the exterior and rubber parts of the dishwasher, do not use solvents or abrasive cleaning products. Only use a cloth with warm soapy water.

To remove spots or stains from the surface of the interior, use a cloth dampened with water and a little vinegar, or a cleaning product made specifically for dishwashers.

When not in use for a long time

It is recommended that you run a wash cycle with the dishwasher empty and then remove the plug from the socket, turn off the water supply and leave the door of the appliance slightly open. This will help the door seals to last longer and prevent odors from forming within the appliance.

Moving the appliance

If the appliance must be moved, try to keep it in the vertical position. If absolutely necessary, it can be positioned on its back.

Seals

One of the factors that cause odours to form in the dishwasher is food that remains trapped in the seals. Periodic cleaning with a damp sponge will prevent this from occurring.

TROUBLESHOOTING

Before Calling For Service

Reviewing the charts on the following pages may save you from calling for service.

Problem	Possible reason	Solution
Dishwasher doesn't start	<ul style="list-style-type: none"> Fuse blown, or the circuit break tripped. 	Replace fuse or reset circuit breaker. Remove any other appliances sharing the same circuit with the dishwasher.
	<ul style="list-style-type: none"> Power supply is not turned on. 	Make sure the dishwasher is turned on and the door is closed securely. Make sure the power cord is properly plugged into the wall socket.
	<ul style="list-style-type: none"> Water pressure is low 	Check that the water supply is connected properly and the water is turned on.
	<ul style="list-style-type: none"> Door of dishwasher not properly closed. 	Make sure to close the door properly and latch it.
Water not pumped form dishwasher	<ul style="list-style-type: none"> Twisted or trapped drain hose. 	Check the drain hose.
	<ul style="list-style-type: none"> Filter clogged. 	Check the coarse filter. (see section titled "Internal Care")
	<ul style="list-style-type: none"> Kitchen sink clogged. 	Check the kitchen sink to make sure it is draining well. If the problem is the kitchen sink that is not draining , you may need a plumber rather than a serviceman for dishwashers.
Foam in the tub	<ul style="list-style-type: none"> Wrong detergent. 	Use only the special dishwasher detergent to avoid suds. If this occurs, open the dishwasher and let suds evaporate. Add 1 liter of cold water to the bottom of the dishwasher. Close the dishwasher door, then select any cycle. Initially, the dishwasher will drain out the water. Open the door after draining stage is complete and check if the suds have disappeared. Repeat if necessary.
Stained tub interior	<ul style="list-style-type: none"> Spilled rinse aid. 	Always wipe up rinse aid spills immediately.
	<ul style="list-style-type: none"> Detergent with colourant may have been used. 	Make sure that the detergent has no colourant.
White film on inside surface	<ul style="list-style-type: none"> Hard water minerals 	To clean the interior, use the damp soft cloth with dishwasher detergent and wear rubber gloves. Never use any other cleaner than dishwasher detergent for the risk of foaming or suds.

Problem	Possible reason	Solution
There are rust stains on cutlery	<ul style="list-style-type: none"> The affected items are not corrosion resistant. 	Avoid washing items that are not corrosion resistant in the dishwasher.
	<ul style="list-style-type: none"> A program was not run after dishwasher salt was added. Traces of salt have gotten into the wash cycle. 	Always run a wash program without any crockery after adding salt. Do not select the Turbo function (if present), after adding dishwasher salt.
	<ul style="list-style-type: none"> The lid of the softer is loose. 	Check the softener lid is secure.
Knocking noise in the dishwasher	<ul style="list-style-type: none"> A spray arm is knocking against an item in a basket 	Interrupt the program and rearrange the items which are obstructing the spray arm.
Rattling noise in the dishwasher	<ul style="list-style-type: none"> Items of crockery are loose in the dishwasher. 	Interrupt the program and rearrange the items of crockery.
Knocking noise in the water pipes	<ul style="list-style-type: none"> This may be caused by on-site installation or the cross-section of the piping. 	This has no influence on the dishwasher function. If in doubt, contact a qualified plumber.
The dishes are not clean	<ul style="list-style-type: none"> The dishes were not loaded correctly. The program was not powerful enough. 	See the “Preparing And Loading Dishes”. Select a more intensive program.
	<ul style="list-style-type: none"> Not enough detergent was dispensed. 	Use more detergent, or change your detergent.
	<ul style="list-style-type: none"> Items are blocking the movement of the spray arms. 	Rearrange the items so that the spray can rotate freely.
	<ul style="list-style-type: none"> The filter combination is not clean or is not correctly fitted in the base of wash cabinet. This may cause the spray arm jets to get blocked. 	Clean and/or fit the filter correctly. Clean the spray arm jets.
Cloudiness on glassware.	<ul style="list-style-type: none"> Combination of soft water and too much detergent. 	Use less detergent if you have soft water and select a shorter cycle to wash the glassware and to get them clean.

Problem	Possible reason	Solution
Black or grey marks on dishes	<ul style="list-style-type: none"> Aluminium utensils have rubbed against dishes 	Use a mild abrasive cleaner to eliminate those marks.
Detergent left in dispenser	<ul style="list-style-type: none"> Dishes block detergent dispenser 	Re-loading the dishes properly.
The dishes aren't drying	<ul style="list-style-type: none"> Improper loading 	Use gloves if detergent residue can be found on dishes to avoid skin irritations.
	<ul style="list-style-type: none"> Dishes are removed too soon 	Do not empty your dishwasher immediately after washing. Open the door slightly so that the steam can come out. Take out the dishes until the inside temperature is safe to touch. Unload the lower basket first to prevent the dropping water from the upper basket.
	<ul style="list-style-type: none"> Wrong program has been selected. 	With a short program, the washing temperature is lower, decreasing cleaning performance. Choose a program with a long washing time.
	<ul style="list-style-type: none"> Use of cutlery with a low-quality coating. 	Water drainage is more difficult with these items. Cutlery or dishes of this type are not suitable for washing in the dishwasher.

WARNING

Self-repair or non-professional repair may cause serious risks to the safety of the user of the appliance and impact warranty.

Availability Of Spare Parts

- Seven years after placing the last unit of the model on the market:
Motor, circulation and drain pump, heaters and heating elements, including heat pumps (separately or bundled), piping and related equipment including all hoses, valves, filters and aqua stops, structural and interior parts related to door assemblies (separately or bundled), printed circuit boards, electronic displays, pressure switches, thermostats and sensors, software and firmware including reset software.
- Ten years after placing the last unit of the model on the market:
Door hinge and seals, other seals, spray arms, drain filters, interior racks and plastic peripherals such as baskets and lids.

ERROR CODES

If there is a malfunction the dishwasher will display an error code. The following table shows possible error codes and their causes.

Problem	Possible reason	Solution
E1	<ul style="list-style-type: none">• Longer inlet time.	Faucets is not opened, or water intake is restricted, or water pressure is too low.
E3	<ul style="list-style-type: none">• Not reaching required temperature.	Malfunction of heating element.
E4	<ul style="list-style-type: none">• Overflow.	Some element of dishwasher leaks.
Ed	<ul style="list-style-type: none">• Failure of communication between main circuit board with display circuit board.	Open circuit or break wiring for the communication.

WARNING

- If overflow occurs, turn off the main water supply before calling a service.
- If there is water in the base pan because of an overflow or small leak, the water should be removed before restarting the dishwasher.
- If there is an error code that cannot be solved, please request professional assistance.

TRADEMARKS, COPYRIGHTS AND LEGAL STATEMENT

 Midea logo, word marks, trade name, trade dress and all versions thereof are valuable assets of Midea Group and/or its affiliates (“Midea”), to which Midea owns trademarks, copyrights and other intellectual property rights, and all goodwill derived from using any part of an Midea trademark. Use of Midea trademark for commercial purposes without the prior written consent of Midea may constitute trademark infringement or unfair competition in violation of relevant laws.

This manual is created by Midea and Midea reserves all copyrights thereof. No entity or individual may use, duplicate, modify, distribute in whole or in part this manual, or bundle or sell with other products without the prior written consent of Midea.

All the described functions and instructions were up to date at the time of printing this manual. However, the actual product may vary due to improved functions and designs.

DISPOSAL AND RECYCLING

Important instructions for environment

Compliance with the WEEE Directive and Disposing of the Waster Product:
This product complies with EU WEEE Directive (2012/19/EU). This product bears a classification symbol for waster electrical and electronic equipment (WEEE).

This symbol indicates that this product shall not be disposed with other household wastes at the end of its service life. Used device must be returned to official collection point for recycling of electrical electronic devices. To find these collection systems please contact to your local authorities or retailer where the product was purchased. Each household performs important role in recovering and recycling of old appliance. Appropriate disposal of used appliance helps prevent potential negative consequences for the environment and human health.



Compliance with RoHS Directive

The product you have purchased complies with EU RoHS Directive (2011/65/EU). It does not contain harmful and prohibited materials specified in the Directive.

Package information

Packaging materials of the product are manufactured from recyclable materials in accordance with our National Environment Regulations. Do not dispose of the packaging materials together with the domestic or other wastes. Take them to the packaging material collection points designated by the local authorities.

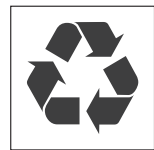

DATA PROTECTION NOTICE

For the provision of the services agreed with the customer, we agree to comply without restriction with all stipulations of applicable data protection law, in line with agreed countries within which services to the customer will be delivered, as well as, where applicable, the EU General Data Protection Regulation (GDPR).

Generally, our data processing is to fulfil our obligation under contract with you and for product safety reasons, to safeguard your rights in connection with warranty and product registration questions. In some cases, but only if appropriate data protection is ensured, personal data might be transferred to recipients located outside of the European Economic Area.

Further information are provided on request. You can contact our Data Protection Officer via **MideaDPO@midea.com**. To exercise your rights such as right to object your personal data being processed for direct marketing purposes, please contact us via **MideaDPO@midea.com**. To find further information, please follow the QR Code.

DECLARATION OF CONFORMITY

RED Declaration of Conformity (DoC)

We,

Foshan Shunde Midea Washing Appliances Mfg. Co., Ltd.
No. 20, Gangqian Road, Beijiao, Shunde, Foshan, Guangdong, 528311 P.R.China

Declare under our sole responsibility that the product:

Product name: Dishwasher

Trade name: Midea

Type or model: MDWTT0802MS-WF

Relevant supplementary information:

(e.g. lot, batch or serial number, sources and numbers of items)

To which this declaration relates is in conformity with the essential requirements and other relevant requirements of the RE Directive (2014/53/EU).

The product is in conformity with the following standards and/or other normative documents:

HEALTH & SAFETY (Art. 3(1)(a)):

EN 62311:2008, EN 50665:2017,

EN 60335-2-5:2015, EN 60335-1:2012/A2:2019,

EN 62233:2008

EMC (Art. 3(1)(b)): ETSI EN 301 489-17 V3.2.4 (2020-09) ,

ETSI EN 301 489-1 V2.2.3 (2019-11) , EN 55014-1:2017, EN 55014-2:2015,

EN IEC 61000-3-2:2019, EN 61000-3-3:2013/A1:2019

SPECTRUM (Art. 3(2)): ETSI EN 300 328 V2.2.2 (2019-07)

OTHER (incl. Art. 3(3) and voluntary specs):

.....

(title and/or number and date of issue of the standard(s) or other normative document(s))

Limitation of validity (if any):

Supplementary information:

Notified body involved:.....

Technical file held by: Foshan Shunde Midea Washing Appliances Mfg. Co., Ltd.

Place and date of issue (of this DoC): Foshan/2020-12-25.....

Signed by or for the manufacturer:

(Signature of authorised person)



Name (in print):.....Ke Ningsheng.....

Title:.....Product Engineer.....



make yourself at home



www.midea.com

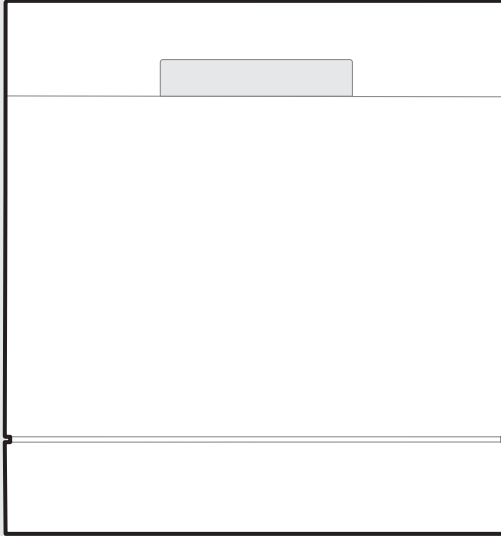

Πλυντήριο Πιάτων



SmartHome



Download the app
& activate product

ΟΔΗΓΟΣ ΧΡΗΣΗΣ

MDWTT0802MS-WF

Προειδοποιητικές ειδοποιήσεις: Πριν χρησιμοποιήσετε αυτό το προϊόν, διαβάστε προσεκτικά αυτό το εγχειρίδιο και φυλάξτε το για μελλοντική αναφορά.

Η σχεδίαση και τα τεχνικά χαρακτηριστικά ενδέχεται να αλλάξουν χωρίς προειδοποίηση για τη βελτίωση του προϊόντος. Συμβουλευτείτε τον αντιπρόσωπο ή τον κατασκευαστή σας για λεπτομέρειες.

Το παραπάνω διάγραμμα είναι απλώς για λόγους αναφοράς. Παρακαλείστε να θεωρήσετε την εμφάνιση του πραγματικού προϊόντος ως πρότυπο.

ΕΥΧΑΡΙΣΤΗΡΙΑ ΕΠΙΣΤΟΛΗ

Σας ευχαριστούμε που επιλέξατε τη Midea! Πριν χρησιμοποιήσετε το νέο σας προϊόν της Midea, διαβάστε προσεκτικά το παρόν εγχειρίδιο για να βεβαιωθείτε ότι γνωρίζετε πώς να χειρίζεστε με ασφάλεια τα χαρακτηριστικά και τις λειτουργίες που προσφέρει η νέα σας συσκευή.

ΠΕΡΙΕΧΟΜΕΝΑ

ΕΥΧΑΡΙΣΤΗΡΙΑ ΕΠΙΣΤΟΛΗ	1
ΟΔΗΓΙΕΣ ΑΣΦΑΛΕΙΑΣ	2
ΠΡΟΔΙΑΓΡΑΦΕΣ	8
ΕΠΙΣΚΟΠΗΣΗ ΠΡΟΪΟΝΤΟΣ	10
ΟΔΗΓΟΣ ΓΡΗΓΟΡΗΣ ΕΚΚΙΝΗΣΗΣ	11
ΕΓΚΑΤΑΣΤΑΣΗ ΤΟΥ ΠΡΟΪΟΝΤΟΣ	12
ΟΔΗΓΙΕΣ ΛΕΙΤΟΥΡΓΙΑΣ	15
ΡΥΘΜΙΣΗ ΚΑΙ ΛΕΙΤΟΥΡΓΙΑ ΕΦΑΡΜΟΓΗΣ	28
ΚΑΘΑΡΙΣΜΟΣ ΚΑΙ ΣΥΝΤΗΡΗΣΗ	30
ΑΝΤΙΜΕΤΩΠΙΣΗ ΠΡΟΒΛΗΜΑΤΩΝ	33
ΕΜΠΟΡΙΚΑ ΣΗΜΑΤΑ, ΠΝΕΥΜΑΤΙΚΑ ΔΙΚΑΙΩΜΑΤΑ ΚΑΙ ΝΟΜΙΚΗ ΔΗΛΩΣΗ	37
ΔΙΑΘΕΣΗ ΚΑΙ ΑΝΑΚΥΚΛΩΣΗ	38
ΕΙΔΟΠΟΙΗΣΗ ΠΡΟΣΤΑΣΙΑΣ ΔΕΔΟΜΕΝΩΝ	39
ΔΗΛΩΣΗ ΣΥΜΜΟΡΦΩΣΗΣ	40

ΟΔΗΓΙΕΣ ΑΣΦΑΛΕΙΑΣ

Προβλεπόμενη Χρήση

- Οι ακόλουθες οδηγίες ασφαλείας έχουν ως στόχο να αποτρέψουν απρόβλεπτους κινδύνους ή ζημιές από μη ασφαλή ή λανθασμένη λειτουργία της συσκευής. Ελέγξτε τη συσκευασία και τη συσκευή κατά την άφιξη για να βεβαιωθείτε ότι όλα είναι άθικτα, ώστε να διασφαλιστεί η ασφαλής λειτουργία. Εάν διαπιστώσετε οποιαδήποτε ζημιά, επικοινωνήστε με τον έμπορο λιανικής πώλησης ή τον αντιπρόσωπο.
- Σημειώστε ότι δεν επιτρέπονται τροποποιήσεις ή μετατροπές στη συσκευή για λόγους ασφαλείας. Η ακούσια χρήση μπορεί να προκαλέσει κινδύνους και απώλεια αξιώσεων εγγύησης.

Επεξήγηση των Συμβόλων

Κίνδυνος



Αυτό το σύμβολο υποδεικνύει ότι υπάρχουν κίνδυνοι για τη ζωή και την υγεία των ατόμων λόγω εξαιρετικά εύφλεκτου αερίου.

Προειδοποίηση ηλεκτρικής τάσης



Αυτό το σύμβολο υποδεικνύει ότι υπάρχει κίνδυνος για τη ζωή και την υγεία των ατόμων λόγω τάσης.

Προειδοποίηση



Η λέξη σήματος υποδεικνύει έναν κίνδυνο με μεσαίο επίπεδο κινδύνου, ο οποίος, εάν δεν αποφευχθεί, μπορεί να οδηγήσει σε θάνατο ή σοβαρό τραυματισμό.

Προσοχή



Η λέξη σήματος υποδεικνύει έναν κίνδυνο με χαμηλό βαθμό επικινδυνότητας, ο οποίος, εάν δεν αποφευχθεί, μπορεί να οδηγήσει σε μικρό ή μέτριο τραυματισμό.

Προσοχή



Η λέξη σήμα υποδεικνύει σημαντικές πληροφορίες (π.χ. ζημιά σε ιδιοκτησία), αλλά όχι κίνδυνο.

Τηρείτε τις οδηγίες



Αυτό το σύμβολο υποδεικνύει ότι ο τεχνικός σέρβις πρέπει να χειρίζεται και να συντηρεί τη συσκευή μόνο σύμφωνα με τις οδηγίες λειτουργίας.

Διαβάστε προσεκτικά και με προσοχή τις παρούσες οδηγίες λειτουργίας πριν από τη χρήση/λειτουργία της μονάδας και φυλάξτε τις σε άμεση γεινίαση με το χώρο εγκατάστασης ή τη μονάδα για μετέπειτα χρήση!

ΚΙΝΔΥΝΟΣ: Κίνδυνος Πυρκαγιάς/Εύφλεκτων υλικών

- Όταν χρησιμοποιείτε το πλυντήριο πιάτων σας, ακολουθήστε τις προφυλάξεις που αναφέρονται παρακάτω:
- Η εγκατάσταση και η επισκευή μπορούν να πραγματοποιηθούν μόνο από εξειδικευμένο τεχνικό.
- Αυτή η συσκευή προορίζεται να χρησιμοποιηθεί σε οικιακές και παρόμοιες εφαρμογές όπως:
 - χώρους κουζίνας προσωπικού σε καταστήματα, γραφεία και άλλα εργασιακά περιβάλλοντα,
 - αγροικίες,
 - από πελάτες σε ξενοδοχεία, μοτέλ και άλλα οικιστικά περιβάλλοντα,
 - περιβάλλοντα τύπου κρεβατιού και πρωινού.
- Αυτή η συσκευή μπορεί να χρησιμοποιηθεί από παιδιά ηλικία 8 ετών και άνω και άτομα με μειωμένες φυσικές, αισθητηριακές ή νοητικές δυνατότητες ή μειωμένη εμπειρία και γνώση αν έχουν εποπτεία ή οδηγίες που αφορούν τη χρήση της συσκευής με τρόπο ασφαλή και κατανοούν τους κινδύνους.
- Τα παιδιά δεν πρέπει να παίζουν με τη συσκευή. Ο καθαρισμός και η συντήρηση από τον χρήστη δεν πρέπει να γίνεται από παιδιά χωρίς επίβλεψη. (Για EN60335-1)
- Αυτή η συσκευή δεν προορίζεται για χρήση από άτομα (συμπεριλαμβανομένων παιδιών) με μειωμένες σωματικές, αισθητικές ή νοητικές ικανότητες ή με έλλειψη πείρας και γνώσης, εκτός και εάν έχουν λάβει την απαραίτητη καθοδήγηση σχετικά με την ασφαλή χρήση της συσκευής από άτομο που ευθύνεται για την ασφάλειά τους. (Για IEC60335-1)
- Το υλικό συσκευασίας μπορεί να είναι επικίνδυνο για τα παιδιά!
- Τα παιδιά πρέπει να επιβλέπονται για να εξασφαλιστεί πως δεν παίζουν με την συσκευή.

Αυτή η συσκευή προορίζεται μόνο για εσωτερική οικιακή χρήση.

Για την προστασία από τον κίνδυνο ηλεκτροπληξίας, μην βυθίζετε τη μονάδα, το καλώδιο ή το φως σε νερό ή άλλο υγρό.

- Αποσυνδέστε τη συσκευή από την πρίζα πριν καθαρίσετε και συντηρήσετε τη συσκευή. Χρησιμοποιήστε ένα μαλακό πανί, εμποτισμένο με ήπιο σαπούνι και, στη συνέχεια, χρησιμοποιήστε ένα στεγνό πανί για να το σκουπίσετε ξανά.
- Εάν το καλώδιο τροφοδοσίας έχει υποστεί ζημιά, πρέπει να αντικατασταθεί από τον κατασκευαστή ή τον αντιπρόσωπο σέρβις του ή από άτομο με παρόμοια προσόντα, προκειμένου να αποφευχθεί κίνδυνος.

Οδηγίες Γείωσης

- Αυτή η συσκευή πρέπει να είναι γειωμένη. Σε περίπτωση δυσλειτουργίας ή βλάβης, η γείωση θα μειώσει τον κίνδυνο ηλεκτροπληξίας παρέχοντας μια διαδρομή με τη μικρότερη αντίσταση του ηλεκτρικού ρεύματος. Αυτή η συσκευή είναι εξοπλισμένη με φως με αγωγό γείωσης.
- Το φως πρέπει να συνδεθεί σε κατάλληλη πρίζα που είναι εγκατεστημένη και εγκεκριμένη σύμφωνα με όλους τους τοπικούς κώδικες και διατάξεις.
- Η ακατάλληλη σύνδεση του εξοπλισμού-αγωγού γείωσης μπορεί να οδηγήσει σε κίνδυνο ηλεκτροπληξίας.
- Ελέγξτε με έναν εξουσιοδοτημένο ηλεκτρολόγο ή αντιπρόσωπο σέρβις εάν έχετε αμφιβολίες εάν η συσκευή είναι σωστά εγκατεστημένη.
- Μην τροποποιείτε το φως που παρέχεται με τη συσκευή εάν δεν ταιριάζει στην πρίζα.
- Εγκαταστήστε κατάλληλη πρίζα από εξειδικευμένο ηλεκτρολόγο.
- Μην κακομεταχειρίζεστε, μην κάθεστε και μην στέκεστε

πάνω στην πόρτα ή στο ράφι πιάτων του πλυντηρίου πιάτων.

- Μην χρησιμοποιείτε το πλυντήριο πιάτων σας εάν όλα τα πάνελ του περιβλήματος δεν είναι σωστά τοποθετημένα στη θέση τους.
- Ανοίξτε την πόρτα πολύ προσεκτικά εάν το πλυντήριο πιάτων λειτουργεί, υπάρχει κίνδυνος να εκτοξευτεί νερό.
- Μην τοποθετείτε βαριά αντικείμενα πάνω στην πόρτα και μην στέκεστε πάνω στην πόρτα όταν είναι ανοιχτή. Η συσκευή μπορεί να ανατραπεί προς τα εμπρός.
- Κατά τη φόρτωση αντικειμένων προς πλύσιμο:
 - 1) Απομακρύνετε αιχμηρά αντικείμενα έτσι ώστε να μην είναι πιθανό να προκαλέσουν ζημιά στη στεγανοποίηση της πόρτας,
 - 2) Προειδοποίηση: Τα μαχαίρια και τα άλλα σκεύη με αιχμηρές αιχμές πρέπει να φορτώνονται στο καλάθι με τις αιχμές τους προς τα κάτω ή να τοποθετούνται σε οριζόντια θέση.
- Ορισμένα απορρυπαντικά πλυντηρίου πιάτων είναι ισχυρά αλκαλικά. Μπορούν να είναι εξαιρετικά επικίνδυνα σε περίπτωση κατάποσης. Αποφύγετε την επαφή με το δέρμα και τα μάτια και κρατήστε τα παιδιά μακριά από το πλυντήριο πιάτων όταν η πόρτα είναι ανοιχτή.
- Ελέγξτε ότι δεν υπάρχουν υπολείμματα απορρυπαντικού μετά την ολοκλήρωση του κύκλου πλύσης.
- Μην πλένετε τα πλαστικά αντικείμενα, εκτός εάν φέρουν την ένδειξη «ασφαλές για πλυντήριο πιάτων» ή κάτι αντίστοιχο.
- Για πλαστικά αντικείμενα χωρίς σήμανση, ελέγξτε τις συστάσεις του κατασκευαστή.
- Χρησιμοποιείτε μόνο απορρυπαντικά και ξεβγάλαμα που συνιστώνται για χρήση σε αυτόματο πλυντήριο πιάτων.
- Μη χρησιμοποιείτε ποτέ σαπούνι, απορρυπαντικό πλυντηρίου ρούχων ή απορρυπαντικό για πλύσιμο στο πλυντήριο πιάτων.
- Η πόρτα δεν πρέπει να μένει ανοιχτή, καθώς αυτό μπορεί

να αυξήσει τον κίνδυνο σκοντάμματος.

- Κατά την εγκατάσταση, το τροφοδοτικό δεν πρέπει να είναι υπερβολικά ή επικίνδυνα λυγισμένο ή πεπλατυσμένο.
- Μην πειράζετε τα χειριστήρια.
- Η συσκευή πρέπει να συνδεθεί με την κεντρική βαλβίδα νερού χρησιμοποιώντας νέα σετ σωλήνων. Τα παλιά σετ δεν πρέπει να επαναχρησιμοποιούνται.
- Για εξοικονόμηση ενέργειας, σε κατάσταση αναμονής, η συσκευή θα απενεργοποιηθεί αυτόματα μετά από 15 λεπτά χωρίς καμία ενέργεια.
- Ο μέγιστος αριθμός τεμαχίων που μπορούν να πλυθούν είναι 8.
- Η μέγιστη επιτρεπόμενη πίεση νερού εισόδου είναι 1MPa.
- Η ελάχιστη επιτρεπόμενη πίεση νερού εισόδου είναι 0,04MPa.

Διάθεση

- Για την απόρριψη της συσκευασίας και της συσκευής παρακαλούμε απευθυνθείτε σε κέντρο ανακύκλωσης. Ως εκ τούτου, κόψτε το καλώδιο τροφοδοσίας ρεύματος και καταστήστε τη συσκευή κλεισίματος πόρτας άχρηστη.
- Η συσκευασία από χαρτόνι κατασκευάζεται από ανακυκλωμένο χαρτί και πρέπει να απορρίπτεται στη συλλογή χαρτιού για ανακύκλωση.
- Εξασφαλίζοντας τη σωστή απόρριψη αυτού του προϊόντος, θα βοηθήσετε στην αποφυγή πιθανών αρνητικών συνεπειών για το περιβάλλον και την ανθρώπινη υγεία, οι οποίες θα μπορούσαν διαφορετικά να προκληθούν από τον ακατάλληλο χειρισμό των αποβλήτων αυτού του προϊόντος.
- Για πιο λεπτομερείς πληροφορίες σχετικά με την ανακύκλωση αυτού του προϊόντος, επικοινωνήστε με το τοπικό δημοτικό γραφείο και την υπηρεσία διάθεσης οικιακών απορριμμάτων.
- **ΔΙΑΘΕΣΗ: Μην απορρίπτετε αυτό το προϊόν ως μη διαλεγμένα αστικά απόβλητα. Είναι απαραίτητη η χωριστή συλλογή αυτών των αποβλήτων για ειδική επεξεργασία.**

ΠΡΟΔΙΑΓΡΑΦΕΣ

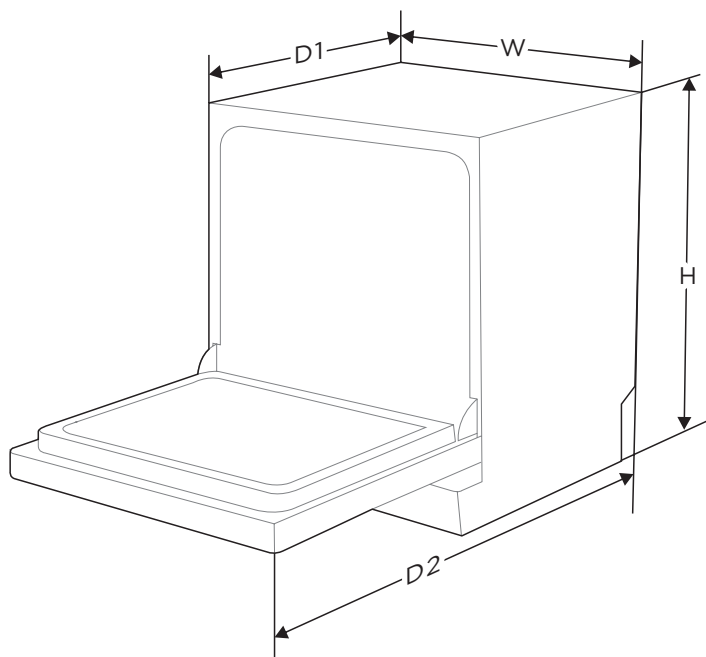

Ύψος (H)	590 mm
----------	--------

Πλάτος (W)	550 mm
------------	--------

Βάθος (D1)	500 mm (με την πόρτα κλειστή)
------------	-------------------------------

Βάθος (D2)	964 mm (με την πόρτα ανοιχτή κατά 90°)
------------	--

Δελτίο πληροφοριών προϊόντος (EN60436)

Επωνυμία ή εμπορικό σήμα του προμηθευτή: MIDEA

Διεύθυνση του προμηθευτή ^(β):

Αναγνωριστικό μοντέλου: MDWTT0802MS-WF

Γενικές παράμετροι του προϊόντος:

Παράμετρος	Αξία	Παράμετρος	Αξία	
Ονομαστική χωρητικότητα ^(α) (ρs)	8	Διαστάσεις σε cm	Ύψος	59
			Πλάτος	55
			Βάθος	50
EEI ^(α)	61,8	Κατηγορία ενεργειακής απόδοσης ^(α)	F ^(γ)	
Δείκτης απόδοσης καθαρισμού ^(α)	1,125	Δείκτης απόδοσης στεγνώματος ^(α)	1,065	
Κατανάλωση ενέργειας σε kWh [ανά κύκλο], με βάση το πρόγραμμα eco με χρήση πλήρωσης κρύου νερού. Η πραγματική κατανάλωση ενέργειας εξαρτάται από τον τρόπο χρήσης της συσκευής.	0,724	Κατανάλωση νερού σε λίτρα [ανά κύκλο], με βάση το οικολογικό πρόγραμμα. Η πραγματική κατανάλωση νερού εξαρτάται από τον τρόπο χρήσης της συσκευής και από τη σκληρότητα του νερού.	8,0	
Διάρκεια προγράμματος ^(α) (h: λεπτό)	3:40	Τύπος	Ελεύθερη τοποθέτηση	
Εκπομπές αερομεταφερόμενου ακουστικού θορύβου ^(α) (dB(A) re 1 pW)	49	Κατηγορία εκπομπής εναέριου ακουστικού θορύβου ^(α)	Γ ^(γ)	
Εκτός λειτουργίας (W)	N/A	Λειτουργία αναμονής (W)	0,49	
Καθυστερήση εκκίνησης (W) (κατά περίπτωση)	1,00	Εφεδρεία σε δίκτυο (W) (κατά περίπτωση)	N/A	

Ελάχιστη διάρκεια της εγγύησης που προσφέρει ο προμηθευτής ^(β):

Πρόσθετες πληροφορίες:

Διαδικτυακός σύνδεσμος προς τον ιστότοπο του προμηθευτή, όπου βρίσκονται οι πληροφορίες του σημείου 6 του παραρτήματος II του κανονισμού (ΕΕ) 2019/2022 της Επιτροπής ⁽¹⁾ ^(β):

(α) για το πρόγραμμα εξοικονόμησης.

(β) οι αλλαγές στα στοιχεία αυτά δεν θεωρούνται σχετικές για τους σκοπούς της παραγράφου 4 του άρθρου 4 του κανονισμού (ΕΕ) 2017/1369.

(γ) εάν η βάση δεδομένων του προϊόντος παράγει αυτόματα το definitive περιεχόμενο του εν λόγω κελιού, ο προμηθευτής δεν εισάγει τα δεδομένα αυτά.

(δ) Κανονισμός (ΕΕ) 2019/2022 της Επιτροπής, της 1ης Οκτωβρίου 2019, για τον καθορισμό απαιτήσεων οικολογικού σχεδιασμού για οικιακά πλυντήρια πιάτων σύμφωνα με την οδηγία 2009/125/ΕΚ του Ευρωπαϊκού Κοινοβουλίου και του Συμβουλίου για την τροποποίηση του κανονισμού (ΕΚ) αριθ. 1275/2008 της Επιτροπής και την κατάργηση του κανονισμού (ΕΕ) αριθ. 1016/2010 της Επιτροπής (βλέπε σελίδα 267 της παρούσας Επίσημης Εφημερίδας).

ΕΠΙΣΚΟΠΗΣΗ ΠΡΟΪΟΝΤΟΣ

Προϊόν

● ΣΗΜΑΝΤΙΚΟ

Για να έχετε την καλύτερη απόδοση από το πλυντήριο πιάτων σας, διαβάστε όλες τις οδηγίες λειτουργίας πριν το χρησιμοποιήσετε για πρώτη φορά.

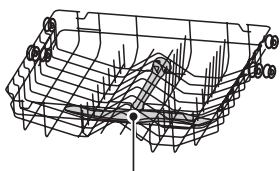
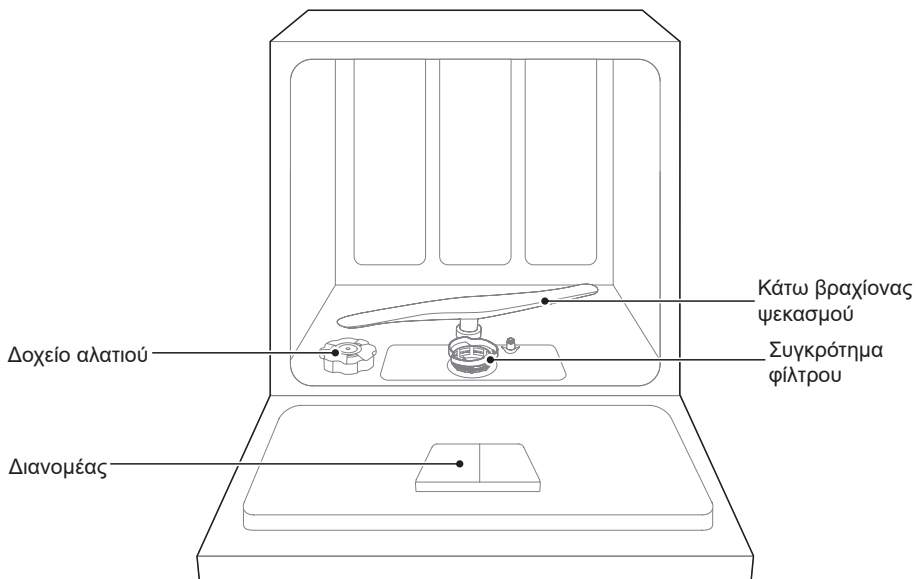

Ανω βραχίονας ψεκασμού
Πάνω καλάθι

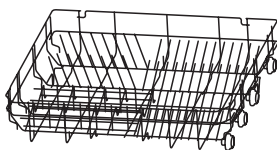

Κάτω καλάθι

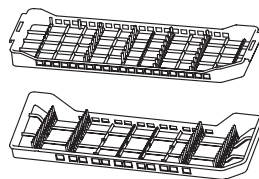

Ράφι για μαχαιροπήρουνα

● ΣΗΜΕΙΩΣΗ

Οι εικόνες είναι μόνο για αναφορά, τα διάφορα μοντέλα μπορεί να είναι διαφορετικά.

ΟΔΗΓΟΣ ΓΡΗΓΟΡΗΣ ΕΚΚΙΝΗΣΗΣ

Παρακαλούμε διαβάστε το αντίστοιχο περιεχόμενο στο εγχειρίδιο οδηγιών για λεπτομερή μέθοδο λειτουργίας.

1. Εγκαταστήστε το πλυντήριο πιάτων

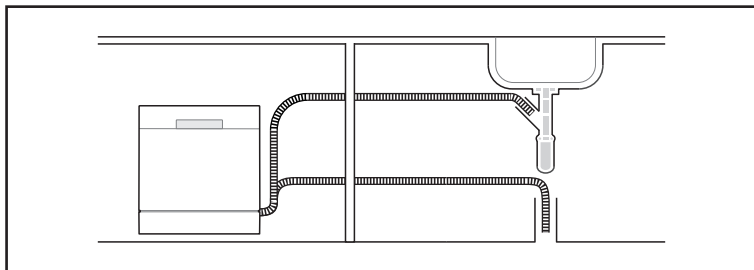

2. Αφαιρέστε τα μεγάλα υπολείμματα από τα πιάτα. Αποφύγετε την πρόπλυση.



3. Γεμίστε τα καλάθια.

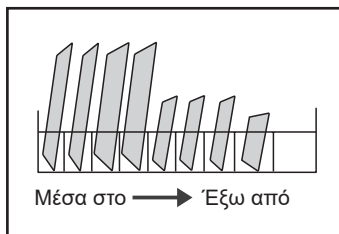

4. Γεμίστε το δοχείο με απορρυπαντικό και βοηθητικό ξεβγάλματος.

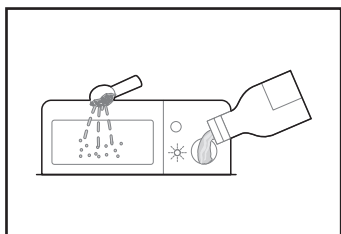

5. Επιλέξτε ένα κατάλληλο πρόγραμμα και εκκινήστε το πλυντήριο πιάτων.

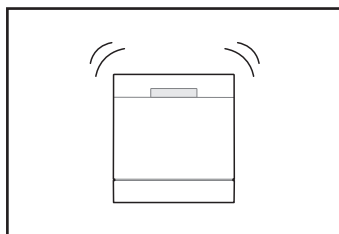

ΕΓΚΑΤΆΣΤΑΣΗ ΤΟΥ ΠΡΟΪΟΝΤΟΣ

⚠ ΠΡΟΕΙΔΟΠΟΙΗΣΗ



Κίνδυνος Ηλεκτροπληξίας

Αποσυνδέστε το ηλεκτρικό ρεύμα πριν από την εγκατάσταση του πλυντηρίου πιάτων.

Σε αντίθετη περίπτωση μπορεί να προκληθεί θάνατος ή ηλεκτροπληξία.

⚠ Προσοχή

Η εγκατάσταση των σωληνώσεων και του ηλεκτρικού εξοπλισμού πρέπει να γίνεται από επαγγελματίες.

Σχετικά με το Σύνδεση τροφοδοσίας

⚠ ΠΡΟΕΙΔΟΠΟΙΗΣΗ

Για προσωπική ασφάλεια:

Μην χρησιμοποιείτε καλώδιο προέκτασης ή βύσμα προσαρμογέα με αυτή τη συσκευή. Σε καμία περίπτωση μην κόψετε ή αφαιρέσετε τη σύνδεση γείωσης από το καλώδιο τροφοδοσίας.

Ηλεκτρικές απαιτήσεις

Ανατρέξτε στην ετικέτα ονομαστικής τάσης για να μάθετε την ονομαστική τάση και συνδέστε το πλυντήριο πιάτων στην κατάλληλη παροχή ρεύματος. Χρησιμοποιήστε την απαιτούμενη ασφάλεια 10A/13A/16A, την ασφάλεια χρονοκαυστήρησης ή τον διακόπτη κυκλώματος που συιστάται και δημιουργήστε ξεχωριστό κύκλωμα που να εξυπηρετεί μόνο αυτή τη συσκευή.

Ηλεκτρική σύνδεση

Βεβαιωθείτε ότι η τάση και η συχνότητα της τροφοδοσίας αντιστοιχούν σε αυτές που αναγράφονται στην πινακίδα τύπου. Τοποθετείτε το φις μόνο σε ηλεκτρική πρίζα που είναι σωστά γειωμένη. Εάν η πρίζα στην οποία πρέπει να συνδεθεί η συσκευή δεν είναι κατάλληλη για το φις, αντικαταστήστε την πρίζα, αντί να χρησιμοποιείτε αντάπτορες ή κάτι παρόμοιο, καθώς μπορεί να προκαλέσουν υπερθέρμανση και εγκαύματα.

⚠ Βεβαιωθείτε ότι υπάρχει σωστή γείωση πριν από τη χρήση

Παροχή Νερού Και Αποχέτευση

Σύνδεση κρύου νερού

Συνδέστε τον εύκαμπτο σωλήνα παροχής κρύου νερού σε ένα βύσμα 3/4 (ιντσών) με σπείρωμα και βεβαιωθείτε ότι έχει στερεωθεί καλά στη θέση του.

Εάν οι σωλήνες νερού είναι καινούργιοι ή δεν έχουν χρησιμοποιηθεί για μεγάλο χρονικό διάστημα, αφήστε το νερό να τρέξει για να βεβαιωθείτε ότι το νερό είναι καθαρό. Αυτή η προφύλαξη είναι απαραίτητη για να αποφευχθεί ο κίνδυνος να μπλοκάρει η είσοδος νερού και να προκληθεί ζημιά στη συσκευή.



συνήθης σωλήνας παροχής



σωλήνας παροχής ασφαλείας

Σχετικά με τον εύκαμπτο σωλήνα παροχής ασφαλείας

Ο σωλήνας παροχής ασφαλείας αποτελείται από διπλά τοιχώματα. Το σύστημα εγγυάται την παρέμβασή του εμποδίζοντας τη ροή του νερού σε περίπτωση σπασίματος του σωλήνα παροχής και όταν ο χώρος αέρα μεταξύ του ίδιου του σωλήνα παροχής και του εξωτερικού κυματοειδούς σωλήνα είναι γεμάτος νερό.

▲ ΠΡΟΕΙΔΟΠΟΙΗΣΗ

Ένας εύκαμπτος σωλήνας που συνδέεται σε μια βρύση μπορεί να σκάσει εάν εγκατασταθεί στην ίδια γραμμή νερού με το πλυντήριο πιάτων. Εάν ο νεροχύτης σας διαθέτει τέτοιο σωλήνα, συνιστάται η αποσύνδεση του σωλήνα και η απόφραξη της οπής.

Πώς να συνδέσετε το σωλήνα παροχής ασφαλείας

1. Τραβήξτε τους εύκαμπτους σωλήνες τροφοδοσίας ασφαλείας από τον αποθηκευτικό χώρο που βρίσκεται στο πίσω μέρος του πλυντηρίου πιάτων.
2. Σφίξτε τις βίδες του εύκαμπτου σωλήνα παροχής ασφαλείας στη βρύση με σπείρωμα 3/4 ιντσών.
3. Ανοίξτε πλήρως το νερό πριν ξεκινήσετε το πλυντήριο πιάτων.

Πώς να αποσυνδέσετε το σωλήνα παροχής ασφαλείας

1. Κλείστε το νερό.
2. Ξεβιδώστε το σωλήνα παροχής ασφαλείας από τη βρύση.

Σύνδεση Των Σωλήνων Αποστράγγισης

Τοποθετήστε τον σωλήνα αποστράγγισης σε σωλήνα αποστράγγισης με ελάχιστη διάμετρο 4 cm ή αφήστε τον να τρέξει μέσα στον νεροχύτη, φροντίζοντας να μην τον λυγίσετε ή τον στριμώξετε. Το ύψος του σωλήνα αποστράγγισης πρέπει να είναι μικρότερο από 750 mm. Το ελεύθερο άκρο του σωλήνα δεν πρέπει να βυθίζεται σε νερό για να αποφευχθεί να γυρίσει πίσω.

▲ Στερεώστε με ασφάλεια τον εύκαμπτο σωλήνα αποστράγγισης είτε στη θέση Α είτε στη θέση Β

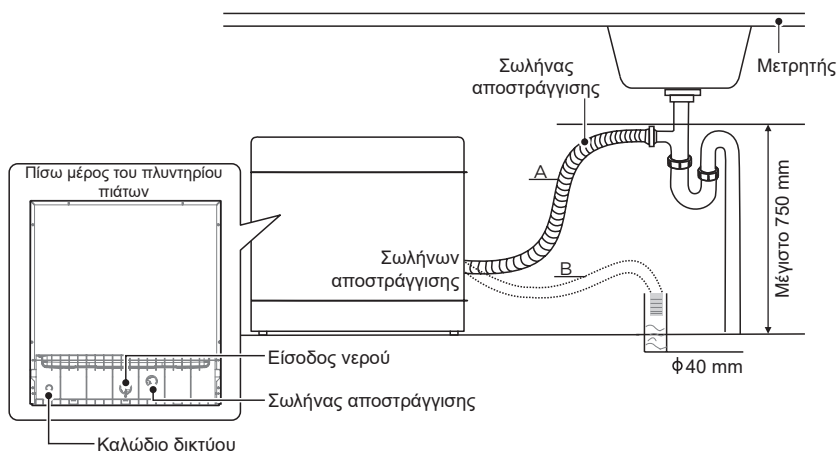

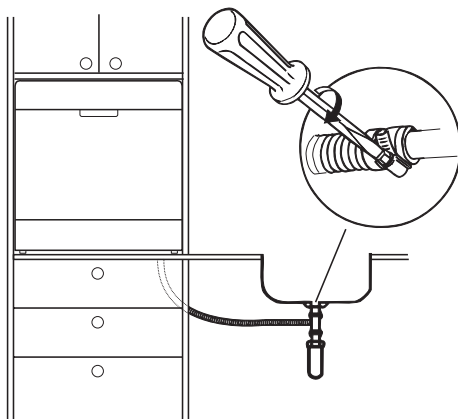

Πώς να αποστραγγίζετε την περίσσεια νερού από τους εύκαμπτους σωλήνες

Εάν η σύνδεση με το σωλήνα αποστράγγισης είναι τοποθετημένη ψηλότερα από 1000 mm, μπορεί να παραμείνει περίσσεια νερού στο σωλήνα αποστράγγισης. Θα χρειαστεί να αποστραγγίσετε την περίσσεια νερού από τον εύκαμπτο σωλήνα σε ένα μπολ ή κατάλληλο δοχείο που κρατάτε έξω και χαμηλότερα από τον νεροχύτη.

Έξοδος νερού

Συνδέστε το σωλήνα αποστράγγισης νερού. Ο εύκαμπτος σωλήνας αποστράγγισης πρέπει να είναι σωστά τοποθετημένος για την αποφυγή διαρροών νερού. Βεβαιωθείτε ότι ο σωλήνας αποστράγγισης νερού δεν έχει στραβώσει ή συμπιεστεί.

Εύκαμπτος σωλήνας επέκτασης

Εάν χρειάζεστε προέκταση σωλήνα αποστράγγισης, φροντίστε να χρησιμοποιήσετε παρόμοιο σωλήνα αποστράγγισης.

Δεν πρέπει να είναι μεγαλύτερο από 4 μέτρα, διαφορετικά μπορεί να μειωθεί το αποτέλεσμα καθαρισμού του πλυντηρίου πιάτων.

Σύνδεση σιφονιού

Η σύνδεση των απορριμμάτων πρέπει να βρίσκεται σε ύψος μικρότερο από 1000 mm (μέγιστο) από το κάτω μέρος του πλυντηρίου πιάτων.

Τοποθέτηση Της Συσκευής







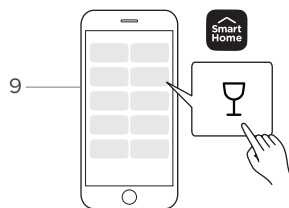
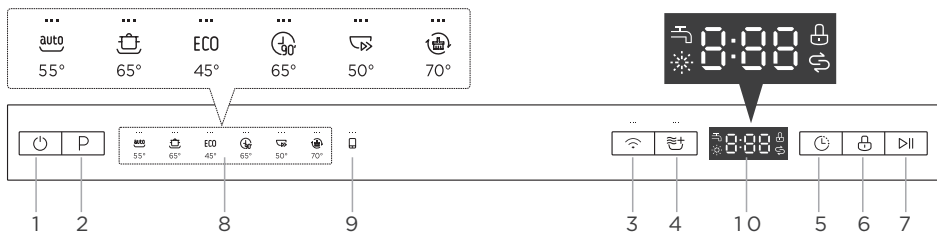









Τοποθετήστε τη συσκευή στην επιθυμητή θέση. Η πλάτη θα πρέπει να ακουμπάει στον τοίχο πίσω της και τα πλαϊνά, κατά μήκος των παρακείμενων ντουλαπιών ή τοίχων. Το πλυντήριο πιάτων είναι εξοπλισμένο με εύκαμπτους σωλήνες παροχής και αποστράγγισης νερού που μπορούν να τοποθετηθούν είτε στη δεξιά είτε στην αριστερή πλευρά για να διευκολυνθεί η σωστή εγκατάσταση.

ΟΔΗΓΙΕΣ ΛΕΙΤΟΥΡΓΙΑΣ

Πίνακας Ελέγχου









		Περιγραφή
No.1	Power (Ενεργοποίηση)	Πατήστε αυτό το κουμπί για να ενεργοποιήσετε το πλυντήριο πιάτων σας.
No.2	Program (Πρόγραμμα)	<ul style="list-style-type: none"> Πατήστε αυτά τα κουμπιά για να επιλέξετε το κατάλληλο πρόγραμμα πλύσης, η αντίστοιχη ένδειξη προγράμματος θα ανάψει.
No.3	Connect (συνδέστε)	<ul style="list-style-type: none"> Πατήστε το κουμπί για περισσότερο από 3 δευτερόλεπτα. Μετά από μια κραυγή και το εικονίδιο αρχίζει να αναβοσβήνει αργά, είναι σε κατάσταση σύνδεσης δικτύου με APP. Σιγά-σιγά το αναβοσβήσιμο δείχνει ότι η DW περιμένει σύνδεση. Γρήγορα το αναβοσβήσιμο δείχνει ότι η DW συνδέεται. Γρήγορα αναβοσβήσιμο σταθερή δείχνει ότι η DW είναι συνδεδεμένη στον ασύρματο δρομολογητή σας.
No.4	Extra Drying (Επιπλέον στέγνωμα)	<ul style="list-style-type: none"> Για να στεγνώσουν τα πιάτα πιο καλά. (Μπορεί να χρησιμοποιηθεί μόνο με τα Intensive (Εντακτική), Eco, Glass (Γυαλί), 90 min (90 λεπτά).
No.5	Delay (Καθυστέρηση)	<ul style="list-style-type: none"> Πατήστε αυτό το κουμπί για να ρυθμίσετε τις ώρες καθυστέρησης της πλύσης. Μπορείτε να καθυστερήσετε την έναρξη της πλύσης έως και 24 ώρες. Ένα πάτημα αυτού του κουμπιού καθυστερεί την έναρξη της πλύσης κατά μία ώρα.

		Περιγραφή
No.6	 Child lock (Κλειδωμα παιδιών)	<ul style="list-style-type: none"> Αυτή η επιλογή σας επιτρέπει να κλειδώσετε τα κουμπιά στον πίνακα ελέγχου, ώστε τα παιδιά να μην μπορούν να εκκινήσουν κατά λάθος το πλυντήριο πιάτων πατώντας τα κουμπιά στον πίνακα. Μόνο το κουμπί Power (Πρόγραμμα) παραμένει ενεργό. Για να κλειδώσετε ή να ξεκλειδώσετε τα κουμπιά στον πίνακα ελέγχου, πιέστε το κουμπί για 3 δευτερόλεπτα.
No.7	 Start/Pause (Εναρξη/Παύση)	<ul style="list-style-type: none"> Αφού ολοκληρώσετε την επιλογή προγράμματος και λειτουργίας ή τη ρύθμιση του χρόνου καθυστέρησης, πατήστε αυτό το κουμπί για να ξεκινήσετε ή να διακόψετε. Όταν εκτελείται το πρόγραμμα πλύσης, αφού το πρόγραμμα διακοπεί με το άνοιγμα της πόρτας, πατήστε αυτό το κουμπί για 3 δευτερόλεπτα για να ακυρώσετε το τρέχον πρόγραμμα και τη λειτουργία.
No.8 Δείκτης προγράμματος	 Auto (Αυτόματο)	<ul style="list-style-type: none"> Πλύσιμο με αυτόματη ανίχνευση, ελαφρώς, κανονικά ή έντονα λερωμένα πιατικά, με ή χωρίς αποξηραμένα τρόφιμα.
	 Intensive (Εντατική)	<ul style="list-style-type: none"> Για τα πιο βαριά λερωμένα πιατικά και κανονικά λερωμένα σκεύη, τηγάνια, πιάτα κ.λπ. Με αποξηραμένα τρόφιμα.
	 ECO ECO	<ul style="list-style-type: none"> Αυτό είναι το τυπικό πρόγραμμα, είναι κατάλληλο για τον καθαρισμό κανονικά λερωμένων επιτραπέζιων σκευών και είναι το πιο αποδοτικό πρόγραμμα όσον αφορά τη συνδυασμένη κατανάλωση ενέργειας και νερού για αυτόν τον τύπο επιτραπέζιων σκευών.
	 90 min (90 λεπτά)	<ul style="list-style-type: none"> Για κανονικά λερωμένα φορτία που χρειάζονται γρήγορο πλύσιμο.
	 Rapid (Ταχεία)	<ul style="list-style-type: none"> Μια πιο σύντομη πλύση για ελαφρώς λερωμένα φορτία που δεν χρειάζονται στέγνωμα.
	 Self-Clean (Αυτοκαθαρισμός)	<ul style="list-style-type: none"> Αυτό το πρόγραμμα παρέχει αποτελεσματικό καθαρισμό του ίδιου του πλυντηρίου πιάτων.
 No.9 Επιλογές μόνο στην APP	 Glass (Γυαλί)	<ul style="list-style-type: none"> Για ελαφρά λερωμένα πιατικά και γυαλιά.
No. 10 Οθόνη	 0:00	<ul style="list-style-type: none"> Για την εμφάνιση του χρόνου υπενθύμισης, του χρόνου καθυστέρησης, του κωδικού σφάλματος κ. λπ.
	 Water Faucet (Βρύση νερού)	<ul style="list-style-type: none"> Εάν η ένδειξη «» είναι αναμμένη, σημαίνει ότι η βρύση του νερού είναι κλειστή.
	 Rinse Aid (Βοήθημα έκπλυσης)	<ul style="list-style-type: none"> Εάν η ένδειξη «» είναι αναμμένη, σημαίνει ότι το πλυντήριο πιάτων έχει χαμηλή ποσότητα βοηθητικού ξεπλύματος και πρέπει να ξαναγεμίσει.
	 Salt (Αλάτι)	<ul style="list-style-type: none"> Εάν η ένδειξη «» είναι αναμμένη, σημαίνει ότι το πλυντήριο πιάτων έχει χαμηλή περιεκτικότητα σε αλάτι πλυντηρίου πιάτων και πρέπει να ξαναγεμίσει.

Προγράμματα

Ο παρακάτω πίνακας δείχνει ποια προγράμματα είναι τα καλύτερα για τα επίπεδα υπολειμμάτων τροφίμων σε αυτά και πόσο απορρυπαντικό απαιτείται. Εμφανίζει επίσης διάφορες πληροφορίες σχετικά με τα προγράμματα. Οι τιμές κατανάλωσης και η διάρκεια του προγράμματος είναι ενδεικτικά μόνο εκτός από το πρόγραμμα ECO.

(●)υποδεικνύει ότι το πρόγραμμα χρησιμοποιεί λαμπρυντικό στο τελευταίο ξέβγαλμα.

Πρόγραμμα	Περιγραφή Του Κύκλου	Απορρυπαντικό πριν/Κύριο πλύσιμο	Χρόνος λειτουργίας (λεπτά)	Ενέργεια (kWh)	Νερό (L)	Βοήθημα έκπλυσης
 Auto (Αυτόματο)	Πρόπλυση (45°C) Αυτόματη πλύση (50-65°C) Αυτόματο ξέπλυμα (50-65°C) Στέγνωμα	$\frac{4/12g}{1 \text{ καρτέλα}}$	80-150	0,723 - 1,160	7,6-10,1	●
 Intensive (Εντατική)	Προπλύση (50°C) Πλύση (65°C) Ξέπλυμα Ξέπλυμα Ξέπλυμα (70°C) Στέγνωμα	$\frac{4/12g}{1 \text{ καρτέλα}}$	160	1,250	12,5	●
ECO (* EN60436)	Προπλύση Πλύση (45°C) Ξέβγαλμα (65°C) Στέγνωμα	$\frac{4/12g}{1 \text{ καρτέλα}}$	220	0,724	8,0	●
 90 min (90 λεπτά)	Πλύσιμο (55°C) Πλύσιμο (65°C) Ξέβγαλμα (70°C) Στέγνωμα	$\frac{16g}{1 \text{ καρτέλα}}$	90	1,150	11,0	●
 Rapid (Ταχεία)	Πλύσιμο (50°C) Ξέπλυμα (45°C) Ξέπλυμα (45°C)	$\frac{10g}{1 \text{ καρτέλα}}$	35	0,540	7,0	○
 Self-Clean (Αυτοκαθαρισμός)	Προπλύση Πλύση (70°C) Ξέπλυμα Ξέπλυμα (70°C) Στέγνωμα	$\frac{4/12g}{1 \text{ καρτέλα}}$	145	0,736	9,5	●
  Glass (Γυαλί)	Προπλύση Πλύση (45°C) Ξέπλυμα Ξέπλυμα (60°C) Στέγνωμα	$\frac{4/12g}{1 \text{ καρτέλα}}$	95	0,700	10,5	●

● ΣΗΜΕΙΩΣΗ

ECO : Το πρόγραμμα εξοικονόμησης είναι κατάλληλο για τον καθαρισμό κανονικά λερωμένων σκευών, ότι για αυτή τη χρήση είναι το πιο αποδοτικό πρόγραμμα όσον αφορά τη συνδυασμένη κατανάλωση ενέργειας και νερού και χρησιμοποιείται για την αξιολόγηση της συμμόρφωσης με τη νομοθεσία της ΕΕ για τον οικολογικό σχεδιασμό.

Προετοιμασία Και Φόρτωση Πιάτων

Εξετάστε το ενδεχόμενο αγοράς σκευών που χαρακτηρίζονται ως ανθεκτικά στο πλυντήριο πιάτων. Για συγκεκριμένα αντικείμενα, επιλέξτε ένα πρόγραμμα με τη χαμηλότερη δυνατή θερμοκρασία. Για να αποφύγετε ζημιές, μην βγάζετε τα ποτήρια και τα μαχαιροπήρουνα από το πλυντήριο πιάτων αμέσως μετά το τέλος του προγράμματος.

Για το πλύσιμο των ακόλουθων μαχαιροπήρουνων/πιάτων

Δεν είναι κατάλληλα

Μαχαιροπήρουνα με λαβές από ξύλο, πορσελάνη ή φίλντισι
Πλαστικά αντικείμενα που δεν είναι ανθεκτικά στη θερμότητα
Παλαιότερα μαχαιροπήρουνα με κολλημένα μέρη που δεν είναι ανθεκτικά στη θερμοκρασία
Κολλημένα μαχαιροπήρουνα ή πιάτα
Είδη από κασίτερο ή χαλκό
Κρυστάλλινο γυαλί
Χαλύβδινα αντικείμενα που υπόκεινται σε σκουριά
Ξύλινες πιατέλες
Είδη από συνθετικές ίνες

Είναι περιορισμένης καταλληλότητας

Ορισμένοι τύποι γυαλιών μπορεί να γίνουν θαμπά μετά από μεγάλο αριθμό πλύσεων
Τα ασημένια και αλουμινένια μέρη έχουν την τάση να αποχρωματίζονται κατά το πλύσιμο
Τα υαλικά είδη μπορεί να ξεθωριάσουν εάν πλένονται συχνά στο πλυντήριο

Συστάσεις για τη φόρτωση του πλυντηρίου πιάτων

Ξύστε τυχόν μεγάλες ποσότητες φαγητού που έχουν περισσέψει. Μαλακώστε τα υπολείμματα καμένων τροφών στα τηγάνια. Δεν είναι απαραίτητο να ξεπλύνετε τα πιάτα με τρεχούμενο νερό.

Για την καλύτερη δυνατή απόδοση του πλυντηρίου πιάτων, ακολουθήστε αυτές τις οδηγίες φόρτωσης.

(Τα χαρακτηριστικά και η εμφάνιση των καλαθιών και των καλαθιών μαχαιροπήρουνων ενδέχεται να διαφέρουν από το μοντέλο σας.)

Τοποθετήστε τα αντικείμενα στο πλυντήριο πιάτων με τον εξής τρόπο:

υλικά όπως φλιτζάνια, ποτήρια, καταραόλες, τηγάνια κ.λπ. πρέπει να είναι στραμμένα προς τα κάτω.

Τα καμπυλωτά αντικείμενα ή αυτά με εσοχές πρέπει να φορτώνονται κεκλιμένα, ώστε το νερό να μπορεί να απορρέει.

Όλα τα σκεύη στοιβάζονται με ασφάλεια και δεν μπορούν να ανατραπούν.

Όλα τα σκεύη τοποθετούνται με τέτοιο τρόπο ώστε οι βραχίονες ψεκασμού να μπορούν να περιστρέφονται ελεύθερα κατά τη διάρκεια του πλυσίματος.

Φορτώστε κοίλα αντικείμενα όπως κύπελλα, ποτήρια, τηγάνια κ.λπ. Με το άνοιγμα στραμμένο προς τα κάτω, ώστε να μην μπορεί να συγκεντρωθεί νερό στο δοχείο ή σε μια βαθιά βάση.

Τα πιάτα και τα μαχαιροπήρουνα δεν πρέπει να βρίσκονται το ένα μέσα στο άλλο ή να καλύπτουν το ένα το άλλο.

Για να αποφύγετε ζημιές, τα γυαλιά δεν πρέπει να αγγίζουν το ένα το άλλο.

Το επάνω καλάθι έχει σχεδιαστεί για να συγκρατεί πιο ευαίσθητα και ελαφριά σκεύη, όπως ποτήρια, φλιτζάνια καφέ και τσαγιού.

Τα μαχαιρία με μακριές λεπίδες που αποθηκεύονται σε όρθια θέση αποτελούν δυνητικό κίνδυνο!

Τα μακριά και αιχμηρά μαχαιροπήρουνα, όπως τα μαχαιρία για το σκάλισμα, πρέπει να τοποθετούνται οριζόντια στο επάνω καλάθι.

Μην υπερφορτώνετε το πλυντήριο πιάτων σας. Αυτό είναι σημαντικό για καλά αποτελέσματα και για λογική κατανάλωση ενέργειας.

ΣΗΜΕΙΩΣΗ

Τα πολύ μικρά αντικείμενα δεν πρέπει να πλένονται στο πλυντήριο πιάτων, καθώς μπορεί εύκολα να πέσουν από το καλάθι.

Αφαίρεση των πιάτων

Για να μην στάζει νερό από το επάνω καλάθι στο κάτω καλάθι, συνιστούμε να αδειάζετε πρώτα το κάτω καλάθι και μετά το επάνω καλάθι.

▲ ΠΡΟΕΙΔΟΠΟΙΗΣΗ



Τα αντικείμενα θα είναι καυτά! Για να αποφύγετε ζημιές, μην βγάζετε τα ποτήρια και τα μαχαιροπήρουνα από το πλυντήριο πιάτων για περίπου 15 λεπτά μετά το τέλος του προγράμματος.

Φόρτωση του επάνω καλαθιού

Το επάνω καλάθι έχει σχεδιαστεί για να συγκρατεί πιο ευαίσθητα και ελαφριά σκεύη, όπως ποτήρια, φλιτζάνια και πιατάκια για καφέ και τσάι, καθώς και πιάτα, μικρά μπολ και ρηχά τηγάνια (εφόσον δεν είναι πολύ βρώμικα). Τοποθετήστε τα πιάτα και τα μαγειρικά σκεύη έτσι ώστε να μην μετακινούνται από τον ψεκασμό του νερού.



Φόρτωση του κάτω καλαθιού

Προτείνουμε να τοποθετήσετε μεγάλα και δύσκολα στο καθάρισμα αντικείμενα στο κάτω καλάθι: όπως κατσαρόλες, τηγάνια, καπάκια, πιάτα σερβιρίσματος και μπολ, όπως φαίνεται στην παρακάτω εικόνα. Είναι προτιμότερο να τοποθετείτε τα πιάτα σερβιρίσματος και τα καπάκια στο πλάι των ραφιών, ώστε να μην εμποδίζεται η περιστροφή του επάνω βραχίονα ψεκασμού.

Η μέγιστη διάμετρος που συνιστάται για τα πιάτα μπροστά από τον διανομέα απορρυπαντικού είναι 19 cm, ώστε να μην εμποδίζεται το άνοιγμά του.

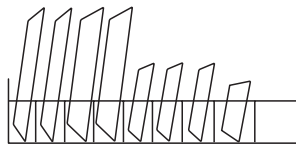

Φόρτωση της σχάρας μαχαιροπήρουνων

Τα μαχαιροπήρουνα πρέπει να τοποθετούνται στο ράφι μαχαιροπήρουνων χωριστά το ένα από το άλλο στις κατάλληλες θέσεις. Αποφύγετε την τοποθέτηση των μαχαιροπήρουνων σε φωλιές για να αποφύγετε την ανεπαρκή απόδοση καθαρισμού.

ΦΟΡΤΩΣΗ ΤΩΝ ΚΑΛΑΘΩΝ ΣΥΜΦΩΝΑ ΜΕ ΤΟ EN60436:

Η πλήρης φόρτωση του πλυντηρίου πιάτων θα συμβάλει στην εξοικονόμηση ενέργειας και νερού.

1: Πάνω καλάθι:

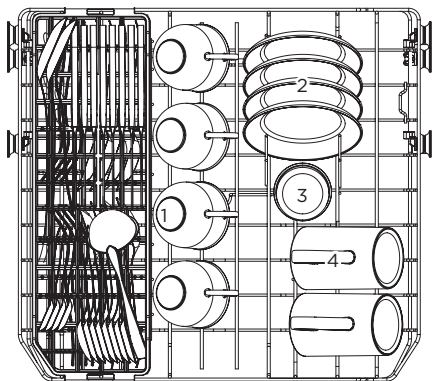

Αριθμός	Στοιχείο
1	Κύπελλα
2	Πιατάκια
3	Γυαλιά
4	Κούπες

2: Κάτω καλάθι:

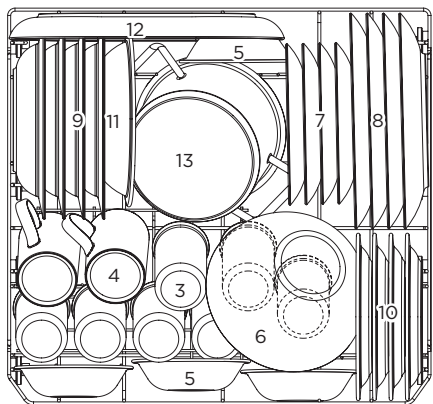

Αριθμός	Στοιχείο
5	Μπολ επιδόρπιου
6	Γυάλινο μπολ
7	Πιάτα επιδόρπιου
8	Πιάτα δείπνου
9	Πιάτα σούπας
10	Πιάτα επιδόρπιων μελαμίνης
11	Μπόλ μελαμίνης
12	Οβάλ πιατέλα
13	Μικρό δοχείο

3.Μαχαιροπήρουνα:

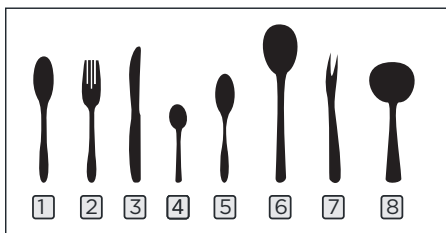
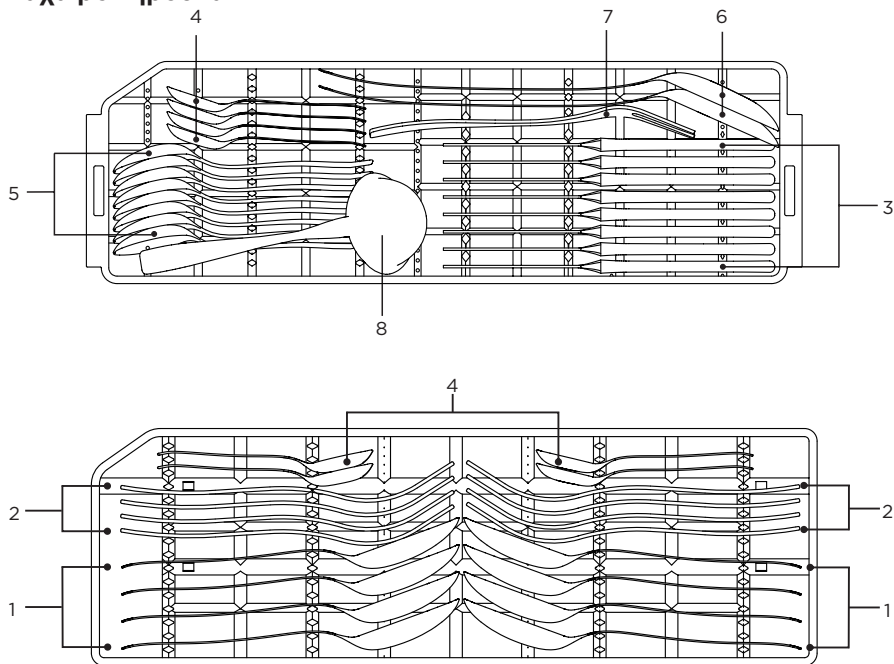

Αριθμός	Στοιχείο
1	Κουτάλια σούπας
2	Πιρούνια
3	Μαχαίρια
4	Κουτάλια τσαγιού
5	Κουτάλια επιδόρπιο
6	Κουτάλια σερβιρίσματος
7	Πιρούνι σερβιρίσματος
8	Κουτάλα σάλτσας

Πληροφορίες για δοκιμές συγκρισιμότητας σύμφωνα με το πρότυπο EN60436

Χωρητικότητα: 8 σερβίτσια

Θέση του άνω καλαθιού: κάτω θέση

Πρόγραμμα: ECO

Ρύθμιση βοηθητικού ξεπλύματος: Μέγιστο

Ρύθμιση μαλακτικού: H4

ΣΗΜΕΙΩΣΗ

Εάν το μοντέλο σας δεν διαθέτει αποσκληρυντή νερού, μπορείτε να παραλείψετε αυτή την ενότητα. Χρησιμοποιείτε πάντα αλάτι που προορίζεται για πλυντήριο πιάτων.

Η σκληρότητα του νερού διαφέρει από τόπο σε τόπο. Εάν χρησιμοποιηθεί σκληρό νερό στο πλυντήριο πιάτων, θα σχηματιστούν επικαθίσεις στα πιάτα και τα σκεύη.

Η συσκευή είναι εξοπλισμένη με έναν ειδικό αποσκληρυντή που χρησιμοποιεί ένα δοχείο αλατιού ειδικά σχεδιασμένο για την απομάκρυνση του ασβέστη και των ανόργανων συστατικών από το νερό.

Το δοχείο αλατιού βρίσκεται κάτω από το κάτω καλάθι και πρέπει να γεμίζεται όπως εξηγείται παρακάτω:

ΠΡΟΕΙΔΟΠΟΙΗΣΗ

Χρησιμοποιείτε μόνο αλάτι ειδικά σχεδιασμένο για χρήση σε πλυντήρια πιάτων!

Κάθε άλλος τύπος αλατιού που δεν έχει σχεδιαστεί ειδικά για χρήση στο πλυντήριο πιάτων, ειδικά το επιτραπέζιο αλάτι, θα καταστρέψει το αποσκληρυντικό νερού. Σε περίπτωση ζημιών που προκαλούνται από τη χρήση ακατάλληλου αλατιού, ο κατασκευαστής δεν παρέχει καμία εγγύηση ούτε ευθύνεται για τυχόν ζημιές που προκαλούνται.

Γεμίστε μόνο με αλάτι πριν ξεκινήσετε έναν κύκλο.

Με αυτόν τον τρόπο θα αποφευχθεί η παραμονή κόκκων αλατιού ή αλμυρού νερού, που μπορεί να έχουν χυθεί, στο κάτω μέρος του μηχανήματος για οποιοδήποτε χρονικό διάστημα, γεγονός που μπορεί να προκαλέσει διάβρωση.

Ακολουθήστε τα παρακάτω βήματα για την προσθήκη αλατιού πλυντηρίου πιάτων:

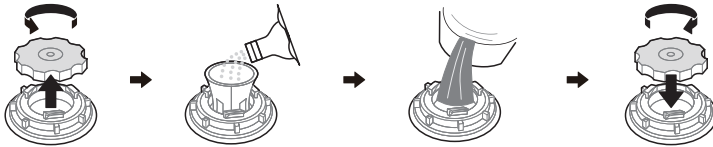

1. Αφαιρέστε το κάτω καλάθι και ξεβιδώστε το καπάκι του δοχείου.
2. Τοποθετήστε την άκρη του χωνιού (εάν παρέχεται) στην οπή και ρίξτε περίπου 1 kg αλάτι πλυντηρίου πιάτων.
3. Γεμίστε το δοχείο αλατιού μέχρι το μέγιστο όριο με νερό. Είναι φυσιολογικό να βγαίνει μια μικρή ποσότητα νερού από το δοχείο αλατιού.
4. Αφού γεμίσετε το δοχείο, βιδώστε καλά το καπάκι.
5. Η προειδοποιητική λυχνία αλατιού θα σβήσει αφού γεμίσει το δοχείο αλατιού με αλάτι.
6. Αμέσως μετά την πλήρωση του αλατιού στο δοχείο αλατιού, θα πρέπει να ξεκινήσει ένα πρόγραμμα πλύσης (Προτείνουμε να χρησιμοποιήσετε ένα σύντομο πρόγραμμα). Διαφορετικά, το σύστημα φίλτρου, η αντλία ή άλλα σημαντικά μέρη του μηχανήματος μπορεί να υποστούν ζημιά από το αλμυρό νερό. Αυτό είναι εκτός εγγύησης.

ΣΗΜΕΙΩΣΗ

Το δοχείο αλατιού πρέπει να ξαναγεμίζει μόνο όταν ανάψει το προειδοποιητικό λαμπάκι αλατιού στον πίνακα ελέγχου. Ανάλογα με το πόσο καλά διαλύεται το αλάτι, η προειδοποιητική λυχνία αλατιού μπορεί να εξακολουθεί να είναι αναμμένη ακόμη και αν το δοχείο αλατιού είναι γεμάτο. Εάν δεν υπάρχει προειδοποιητικό λαμπάκι αλατιού στον πίνακα ελέγχου (για ορισμένα μοντέλα), μπορείτε να εκτιμήσετε τότε πρέπει να συμπληρώσετε αλάτι στον αποσκληρυντή από τους κύκλους που έχει εκτελέσει το πλυντήριο πιάτων.

Εάν έχει χυθεί αλάτι, εκτελέστε ένα πρόγραμμα εμβάπτισης ή γρήγορης απομάκρυνσης για να το απομακρύνετε.

Αποσκληρυντής Νερού

Ο αποσκληρυντής νερού πρέπει να ρυθμιστεί χειροκίνητα, χρησιμοποιώντας τον επιλογέα σκληρότητας νερού.

Ο αποσκληρυντής νερού έχει σχεδιαστεί για να απομακρύνει τα μέταλλα και τα άλατα από το νερό, τα οποία θα είχαν επιβλαβείς ή δυσμενείς επιπτώσεις στη λειτουργία της συσκευής.

Όσο περισσότερα μέταλλα υπάρχουν, τόσο πιο σκληρό είναι το νερό σας.

Το μαλακτικό πρέπει να ρυθμιστεί ανάλογα με τη σκληρότητα του νερού στην περιοχή σας.

Η τοπική υπηρεσία ύδρευσης μπορεί να σας συμβουλευτεί σχετικά με τη σκληρότητα του νερού στην περιοχή σας.

Ρύθμιση της κατανάλωσης αλατιού

Το πλυντήριο πιάτων έχει σχεδιαστεί έτσι ώστε να επιτρέπει την προσαρμογή της ποσότητας αλατιού που καταναλώνεται ανάλογα με τη σκληρότητα του νερού που χρησιμοποιείται. Αυτό αποσκοπεί στη βελτιστοποίηση και προσαρμογή του επιπέδου κατανάλωσης αλατιού.

Ακολουθήστε τα παρακάτω βήματα για την προσαρμογή της κατανάλωσης αλατιού.

1. Κλείστε την πόρτα, ενεργοποιήστε τη συσκευή.
2. Εντός 60 δευτερολέπτων από την ενεργοποίηση της συσκευής, πατήστε το κουμπί Program (Πρόγραμμα) για περισσότερο από 5 δευτερόλεπτα για να ξεκινήσει η λειτουργία ρύθμισης του αποσκληρυντή νερού.
3. Πατήστε ξανά το κουμπί Program (Πρόγραμμα) για να επιλέξετε την κατάλληλη ρύθμιση σύμφωνα με το τοπικό σας περιβάλλον, η ρύθμιση θα αλλάξει με την ακόλουθη σειρά: H1->H2->H3->H4->H5->H6,
4. Χωρίς λειτουργία σε 5 δευτερόλεπτα ή πατήστε το κουμπί Power (Πρόγραμμα) για να ολοκληρώσετε τη ρύθμιση και να βγείτε από τη λειτουργία εγκατάστασης.

ΣΚΛΗΡΟΤΗΤΑ ΝΕΡΟΥ		Ρύθμιση του αποσκληρυντή νερού	Η ψηφιακή οθόνη κολλάει	Η αναγέννηση πραγματοποιείται κάθε ακολουθία προγράμματος Χ ³⁾
°dH ¹⁾	Mmol/l ²⁾			
0 - 5	0 - 0,9	1	H1	Δεν υπάρχει αναγέννηση
6 - 11	1,0 - 2,0	2	H2	10
12 - 17	2,1 - 3,0	3	H3	5
18 - 22	3,1 - 4,0	4	H4	3
23 - 34	4,1 - 6,1	5	H5	2
35 - 45	6,2 - 8,0	6	H6	1

Η εργοστασιακή ρύθμιση: H4

- 1) Γερμανικός βαθμός μέτρησης για τη σκληρότητα του νερού
- 2) χιλιοστομόλι, διεθνής μονάδα για τη σκληρότητα του νερού
- 3) Κάθε κύκλος με λειτουργία αναγέννησης καταναλώνει επιπλέον 2,0 λίτρα νερού, η κατανάλωση ενέργειας αυξάνεται κατά 0,02 kWh και το πρόγραμμα παρατείνεται κατά 4 λεπτά.

Λειτουργία Του Βοηθητικού Ξεβγάλματος Και Του Απορρυπαντικού

Το βοήθημα ξεβγάλματος απελευθερώνεται κατά τη διάρκεια του τελικού ξεβγάλματος για να εμποδίσει το νερό να σχηματίσει σταγονίδια στα πιάτα σας, τα οποία μπορεί να αφήσουν κηλίδες και ραβδώσεις. Βελτιώνει επίσης το στέγνωμα επιτρέποντας στο νερό να κυλήσει από τα πιάτα. Το πλυντήριο πιάτων σας έχει σχεδιαστεί για τη χρήση υγρών βοηθημάτων έκπλυσης.

⚠ ΠΡΟΕΙΔΟΠΟΙΗΣΗ

Χρησιμοποιείτε μόνο επώνυμα βοηθήματα ξεπλύματος για το πλυντήριο πιάτων. Ποτέ μην γεμίζετε τη θήκη υγρού λάμπης με άλλες ουσίες (π.χ. καθαριστικό πλυντηρίου πιάτων, υγρό απορρυπαντικό). Αυτό θα προκαλέσει βλάβη στη συσκευή.

Πότε να ξαναγεμίζετε το βοήθημα ξεβγάλματος

Εάν δεν είναι αναμμένη η προειδοποιητική λυχνία (☹️) του ξεβγάλματος στον πίνακα ελέγχου, μπορείτε πάντα να εκτιμήσετε την ποσότητα από το χρώμα της οπτικής ένδειξης στάθμης που βρίσκεται δίπλα στο καπάκι. Όταν το δοχείο ξεβγάλματος είναι γεμάτο, η ένδειξη θα είναι εντελώς σκοτεινή. Το μέγεθος της σκοτεινής κουκκίδας μειώνεται καθώς το ζέπλυμα μειώνεται. Δεν πρέπει ποτέ να αφήνετε το επίπεδο του βοηθήματος ξεβγάλματος να είναι λιγότερο από 1/4 γεμάτο. Καθώς το υγρό ξεβγάλματος μειώνεται, το μέγεθος της μαύρης κουκκίδας στην ένδειξη στάθμης του υγρού ξεβγάλματος αλλάζει, όπως απεικονίζεται παρακάτω.

Γεμάτο 3/4 γεμάτο 1/2 γεμάτο 1/4 γεμάτο Άδειο

Λειτουργία του απορρυπαντικού

Τα χημικά συστατικά που συνθέτουν το απορρυπαντικό είναι απαραίτητα για την απομάκρυνση, τη σύνθλιψη και τη διανομή όλων των ρύπων από το πλυντήριο πιάτων. Τα περισσότερα απορρυπαντικά του εμπορίου είναι κατάλληλα για το σκοπό αυτό.

⚠ ΠΡΟΕΙΔΟΠΟΙΗΣΗ

Σωστή χρήση απορρυπαντικού

Χρησιμοποιείτε μόνο απορρυπαντικό που έχει κατασκευαστεί ειδικά για χρήση σε πλυντήρια πιάτων. Διατηρήστε το απορρυπαντικό σας φρέσκο και στεγνό.

Μην γεμίζετε απορρυπαντικό στη θήκη μέχρι να είστε έτοιμοι να ξεκινήσετε το πλυντήριο πιάτων.



Το απορρυπαντικό πλυντηρίου πιάτων είναι διαβρωτικό! Κρατήστε το απορρυπαντικό πλυντηρίου πιάτων μακριά από παιδιά.

Πλήρωση Της Δεξαμενής Βοηθημάτων Ξεπλύματος

1. Αφαιρέστε το καπάκι του δοχείου βοηθημάτων ξεπλύματος περιστρέφοντας το αριστερόστροφα.
2. Ρίξτε προσεκτικά το υγρό λάμψης στη θήκη, αποφεύγοντας να ξεχειλίσει.

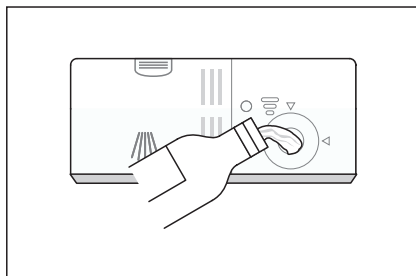
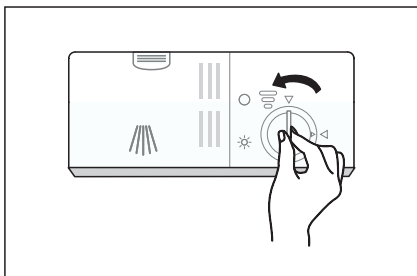

3. Κλείστε το καπάκι του δοχείου βοηθημάτων ξεπλύματος περιστρέφοντας το δεξιόστροφα.

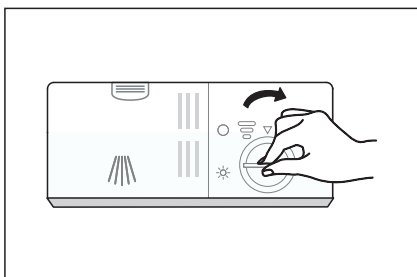

Ρύθμιση της δεξαμενής βοηθημάτων ξεπλύματος

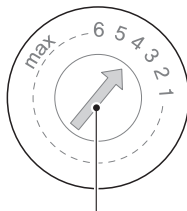
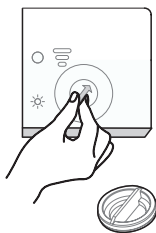

Μοχλός ρύθμισης (Ξέπλυμα)

Γυρίστε τον επιλογέα ένδειξης του βοηθήματος ξεπλύματος σε έναν αριθμό. Όσο μεγαλύτερος είναι ο αριθμός, τόσο περισσότερο βοήθημα ξεβγάλματος χρησιμοποιεί το πλυντήριο πιάτων. Εάν τα πιάτα δεν στεγνώνουν σωστά ή έχουν κηλίδες, ρυθμίστε τον επιλογέα στον επόμενο υψηλότερο αριθμό μέχρι τα πιάτα σας να μην έχουν κηλίδες. Μειώστε το εάν υπάρχουν κολλώδεις λευκοί λεκέδες στα πιάτα σας ή μια μπλε μεμβράνη σε γυάλινα σκεύη ή λεπίδες μαχαιριού.

Πλήρωση Του Διανομέα Απορρυπαντικού

1. Πιέστε το μάνταλο απελευθέρωσης στη θέση απορρυπαντικού για να ανοίξετε το κάλυμμα.
2. Προσθέστε απορρυπαντικό στη μεγαλύτερη θέση (A) για κύρια πλύση. Για πιο πολύ λερωμένα σκεύη , προσθέστε επίσης λίγο απορρυπαντικό στη μικρότερη κοιλότητα (B) για απελευθέρωση κατά την πρόπλυση.

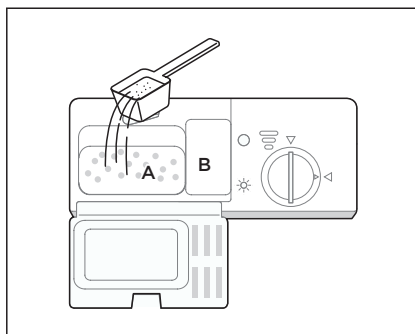
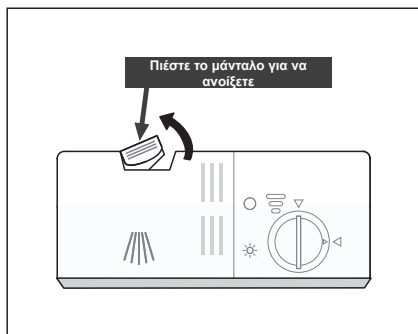

3. Κλείστε το κάλυμμα και πιέστε το μέχρι να ασφαλίσει στη θέση του.

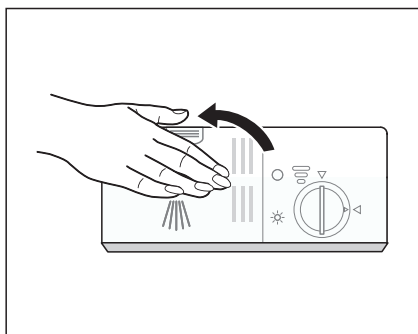

ΣΗΜΕΙΩΣΗ

Τηρείτε τις συστάσεις του κατασκευαστή που αναγράφονται στη συσκευασία του απορρυπαντικού.

Εξοικονόμηση Ενέργειας

1. Η εκπλύση ειδών επιτραπέζιου σκεύους οδηγεί σε αυξημένη κατανάλωση νερού και ενέργειας και δεν συνιστάται.
2. Το πλύσιμο των επιτραπέζιων σκευών σε ένα οικιακό πλυντήριο πιάτων καταναλώνει συνήθως λιγότερη ενέργεια και νερό στη φάση χρήσης από το πλύσιμο των χεριών όταν το οικιακό πλυντήριο πιάτων χρησιμοποιείται σύμφωνα με τις οδηγίες.

Έναρξη Προγράμματος

1. Τραβήξτε έξω το κάτω και το πάνω καλάθι, τοποθετήστε τα πιάτα και σπρώξτε τα προς τα πίσω. Συνιστάται να φορτώνετε πρώτα το κάτω καλάθι και μετά το πάνω.
2. Ρίξτε το απορρυπαντικό.
3. Τοποθετήστε το φιλς στην πρίζα. Το τροφοδοτικό ανατρέξτε στην τελευταία σελίδα «Δελτίο προϊόντος».
Βεβαιωθείτε ότι η παροχή νερού είναι ενεργοποιημένη σε πλήρη πίεση.
4. Κλείστε την πόρτα, πατήστε το κουμπί Power (Πρόγραμμα).
5. Επιλέξτε ένα πρόγραμμα, η λυχνία απόκρισης θα ανάψει. Στη συνέχεια, πατήστε το κουμπί Start/Pause (Έναρξη/Παύση), το πλυντήριο πιάτων θα ξεκινήσει τον κύκλο του μετά από λίγα δευτερόλεπτα.

Αλλαγή Του Προγράμματος Στα Μέσα Του Κύκλου

Ένα πρόγραμμα μπορεί να αλλάξει μόνο αν έχει τρέξει μόνο για μικρό χρονικό διάστημα, διαφορετικά το απορρυπαντικό μπορεί να έχει ήδη απελευθερωθεί ή το νερό πλύσης με απορρυπαντικό να έχει ήδη στραγγίξει. Σε αυτή την περίπτωση, το πλυντήριο πιάτων πρέπει να επαναρυθμιστεί και ο διανομέας απορρυπαντικού πρέπει να γεμίσει ξανά. Για να επαναφέρετε το πλυντήριο πιάτων, ακολουθήστε τις παρακάτω οδηγίες:

1. Πατήστε το κουμπί Start/Pause (Έναρξη/Παύση) για να διακόψετε την πλύση.
2. Πατήστε το κουμπί Program (Πρόγραμμα) για περισσότερο από 3 δευτερόλεπτα, το μηχάνημα θα βρεθεί στη λειτουργία επιλογής προγράμματος.
3. Πατήστε το κουμπί Program (Πρόγραμμα) για να επιλέξετε το επιθυμητό πρόγραμμα.
4. Πατήστε το κουμπί Start/Pause (Έναρξη/Παύση), το πλυντήριο πιάτων θα ξεκινήσει μετά από λίγα δευτερόλεπτα.

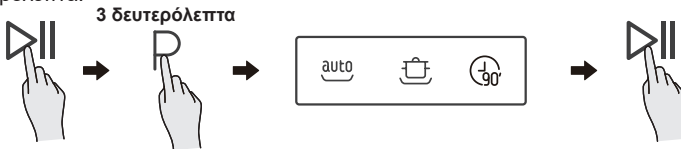

Ξεχάσατε Να Προσθέσετε Ένα Πιάτο;

Ένα ξεχασμένο πιάτο μπορεί να προστεθεί οποιαδήποτε στιγμή πριν ανοίξει ο διανομέας απορρυπαντικού. Σε αυτή την περίπτωση, ακολουθήστε τις παρακάτω οδηγίες:

1. Πατήστε το κουμπί Start/Pause (Έναρξη/Παύση) για να διακόψετε την πλύση.
2. Αφού σταματήσει να λειτουργεί ο βραχίονας ψεκασμού, μπορείτε να ανοίξετε εντελώς την πόρτα.
3. Προσθέστε τα ξεχασμένα πιάτα.
4. Κλείστε την πόρτα.
5. Πατήστε το κουμπί Start/Pause (Έναρξη/Παύση), το πλυντήριο πιάτων θα συνεχίσει να λειτουργεί μετά από 10 δευτερόλεπτα.

Μετά από 5 δευτερόλεπτα

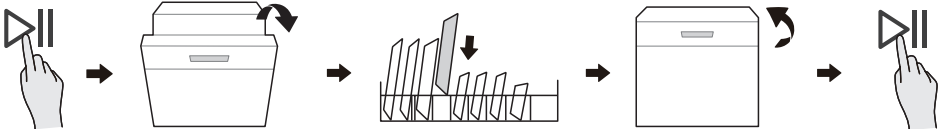

⚠ ΠΡΟΕΙΔΟΠΟΙΗΣΗ

Είναι επικίνδυνο να ανοίξετε την πόρτα στη μέση του κύκλου, καθώς ο καυτός ατμός μπορεί να σας ζεματίσει.

ΡΥΘΜΙΣΗ ΚΑΙ ΛΕΙΤΟΥΡΓΙΑ ΕΦΑΡΜΟΓΗΣ

Πώς να συνδεθείτε με το SmartHome APP

Πριν ξεκινήσετε, βεβαιωθείτε ότι:

1. Το smartphone σας είναι συνδεδεμένο στο οικιακό ασύρματο δίκτυο και γνωρίζετε το τον κωδικό πρόσβασης του δικτύου.
2. Βρίσκεστε δίπλα στις συσκευές.
3. Το ασύρματο σήμα της ζώνης 2,4 GHz είναι ενεργοποιημένο στον ασύρματο δρομολογητή σας.
4. Ενεργοποιήστε το Bluetooth του κινητού σας τηλεφώνου και επιτρέψτε στην εφαρμογή APP να ανακαλύψει τις έξυπνη συσκευή που βρίσκεται σε κοντινή απόσταση.

Κατεβάστε την εφαρμογή MSmartLife

Σαρώστε τον παρακάτω κωδικό QR ή αναζητήστε το "MSmartLife" στο Google play (συσκευές Android) ή στο App Store (συσκευές ios) για να κατεβάσετε την εφαρμογή.



Εγγραφή ή Σύνδεση λογαριασμού

Ανοίξτε την εφαρμογή και δημιουργήστε έναν λογαριασμό χρήστη, εάν έχετε ήδη έναν, απλά συνδεθείτε.



Connect your devices to SmartHome

1. Βεβαιωθείτε ότι το κινητό σας τηλέφωνο είναι συνδεδεμένο σε ασύρματο δίκτυο. Εάν δεν είναι, μεταβείτε στις Ρυθμίσεις και ενεργοποιήστε τα ασύρματα δίκτυα και το Bluetooth.
2. Ενεργοποιήστε τις συσκευές σας.
3. Ανοίξτε την εφαρμογή SmartHome στο τηλέφωνό σας.
5. Αν δεν εμφανιστεί κανένα μήνυμα, επιλέξτε "+" στη σελίδα και επιλέξτε τη συσκευή σας στη λίστα με τις κοντινές διαθέσιμες συσκευές. Εάν η συσκευή σας δεν εμφανίζεται στη λίστα, προσθέστε τη συσκευή σας χειροκίνητα με βάση την κατηγορία συσκευής και το μοντέλο της συσκευής.



4. Εάν εμφανιστεί το μήνυμα "Ανακαλύφθηκαν έξυπνες συσκευές σε κοντινή απόσταση", κάντεΑ κλικ για να τις προσθέσετε.



6. Συνδέστε τη συσκευή σας στο ασύρματο δίκτυο σύμφωνα με τις οδηγίες της εφαρμογής. Εάν η σύνδεση αποτύχει, ακολουθήστε τις οδηγίες που παρέχονται από την εφαρμογή για να συνεχίσετε τη λειτουργία.



ΣΗΜΕΙΩΣΗ

1. Βεβαιωθείτε ότι οι συσκευές σας είναι ενεργοποιημένες.
2. Κρατήστε το κινητό σας τηλέφωνο αρκετά κοντά στη συσκευή σας όταν την συνδέετε στο δίκτυο.
3. Συνδέστε το κινητό σας τηλέφωνο στο ασύρματο δίκτυο στο σπίτι και βεβαιωθείτε ότι γνωρίζετε τον κωδικό πρόσβασης του ασύρματου δικτύου.
4. Ελέγξτε αν ο ασύρματος δρομολογητής σας υποστηρίζει τη ζώνη 2,4 GHz και ενεργοποιήστε τον. Εάν δεν είστε σίγουροι αν ο δρομολογητής υποστηρίζει τη ζώνη 2,4 GHz, επικοινωνήστε με τον κατασκευαστή του δρομολογητή.
5. Η συσκευή δεν μπορεί να συνδεθεί σε ασύρματο δίκτυο που απαιτεί έλεγχο ταυτότητας και συνήθως εμφανίζεται σε δημόσιους χώρους, όπως ξενοδοχεία, εστιατόρια κ.λπ. Παρακαλούμε συνδεθείτε σε ένα ασύρματο δίκτυο που δεν απαιτεί έλεγχο ταυτότητας.
6. Απενεργοποιήστε τη λειτουργία WLAN+ (Android) ή Βοηθός WLAN (iOS) του κινητού σας τηλεφώνου όταν συνδέετε τη συσκευή σας στο δίκτυο.
7. Σε περίπτωση που η συσκευή σας έχει συνδεθεί σε ασύρματο δίκτυο πριν, αλλά πρέπει να επανασυνδεθεί, κάντε κλικ στο «+» στην αρχική σελίδα της εφαρμογής και προσθέστε ξανά τη συσκευή σας με την κατηγορία και το μοντέλο της συσκευής σύμφωνα με τις οδηγίες της εφαρμογής.

ΚΑΘΑΡΙΣΜΟΣ ΚΑΙ ΣΥΝΤΗΡΗΣΗ

Εξωτερική Φροντίδα

Η πόρτα και η στεγανοποίηση της πόρτας

Καθαρίζετε τακτικά τα στεγανοποιητικά της πόρτας με ένα μαλακό υγρό πανί για να απομακρύνετε τα υπολείμματα τροφίμων. Όταν το πλυντήριο πιάτων γεμίζεται, υπολείμματα φαγητού και ποτών μπορεί να στάξουν στα πλαϊνά της πόρτας του πλυντηρίου πιάτων. Οι επιφάνειες αυτές βρίσκονται εκτός του θαλάμου πλύσης και δεν προσεγγίζονται από το νερό των βραχιόνων ψεκασμού. Τυχόν αποθέματα θα πρέπει να σκουπίζονται πριν κλείσει η πόρτα.

Ο πίνακας ελέγχου

Εάν απαιτείται καθαρισμός, ο πίνακας ελέγχου πρέπει να σκουπίζεται μόνο με ένα μαλακό υγρό πανί.

▲ ΠΡΟΕΙΔΟΠΟΙΗΣΗ

Για να αποφύγετε τη διείσδυση νερού στην κλειδαριά της πόρτας και στα ηλεκτρικά εξαρτήματα, μη χρησιμοποιείτε καθαριστικό σε μορφή σπρέι οποιουδήποτε είδους. Μην χρησιμοποιείτε ποτέ λειαντικά καθαριστικά ή επιθέματα καθαρισμού στις εξωτερικές επιφάνειες γιατί μπορεί να φθείρουν το φινίρισμα. Ορισμένες χαρτοπετσέτες μπορεί επίσης να χαράξουν ή να αφήσουν σημάδια στην επιφάνεια.

Εσωτερική Περιθαλψη

Σύστημα φιλτραρίσματος

Το σύστημα φιλτραρίσματος στη βάση του ντουλαπιού πλύσης συγκρατεί τα χονδροειδή υπολείμματα από τον κύκλο πλύσης, συμπεριλαμβανομένων ξένων αντικειμένων όπως οδοντογλυφίδες ή κομμάτια. Τα μεγάλα υπολείμματα μπορεί να προκαλέσουν φράξιμο των φίλτρων. Ελέγχετε τακτικά την κατάσταση των φίλτρων, αφαιρείτε προσεκτικά τα ξένα αντικείμενα και καθαρίζετε τα μέρη του συστήματος φίλτρου εάν χρειάζεται με νερό. Ακολουθήστε τα παρακάτω βήματα για να καθαρίσετε το φίλτρο.

▲ ΠΡΟΕΙΔΟΠΟΙΗΣΗ

Οι φωτογραφίες είναι μόνο για αναφορά, διαφορετικά μοντέλα του συστήματος φιλτραρίσματος και των βραχιόνων ψεκασμού μπορεί να διαφέρουν.

1. Κρατήστε το χοντρό φίλτρο και περιστρέψτε το αριστερόστροφα για να ξεκλειδώσετε το φίλτρο. Σηκώστε το φίλτρο προς τα πάνω και έξω από το πλυντήριο πιάτων.
2. Ανασηκώστε το λεπτό φίλτρο από το κύριο φίλτρο.

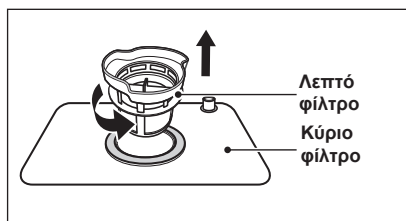
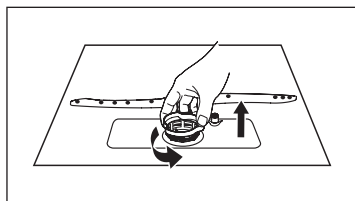

3. Τα μεγαλύτερα υπολείμματα τροφής μπορούν να καθαρίζεται ξεπλένοντας το φίλτρο κάτω από τρεχούμενο νερό. Για μια πιο εμπειρισταωμένη καθαρίσετε, χρησιμοποιήστε μια μαλακή βούρτσα καθαρισμού.

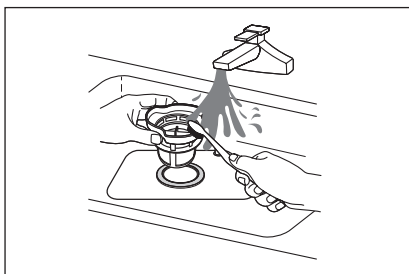

4. Επανασυναρμολογήστε τα φίλτρα με την αντίστροφη σειρά της αποσυναρμολόγησης, αντικαταστήστε το ένθετο φίλτρου και περιστρέψτε δεξιόστροφα για να το βέλος κλεισίματος.

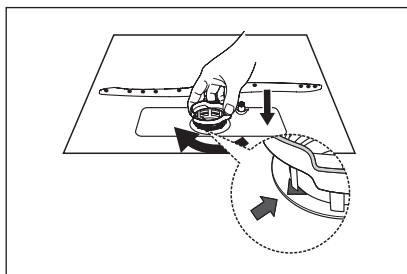

⚠ ΠΡΟΕΙΔΟΠΟΙΗΣΗ

Μην σφίγγετε υπερβολικά τα φίλτρα. Επανατοποθετήστε τα φίλτρα στη σειρά με ασφάλεια, διαφορετικά θα μπορούσαν να εισχωρήσουν χοντρά υπολείμματα στο σύστημα και να προκαλέσουν απόφραξη. Μην χρησιμοποιείτε ποτέ το πλυντήριο πιάτων χωρίς φίλτρα στη θέση τους. Η ακατάλληλη αντικατάσταση του φίλτρου μπορεί να μειώσει το επίπεδο απόδοσης της συσκευής και να καταστρέψει τα πιάτα και τα σκεύη.

Βραχίονες ψεκασμού

Είναι απαραίτητο να καθαρίζετε τακτικά τον βραχίονα ψεκασμού, καθώς τα χημικά του σκληρού νερού φράζουν τους πίδακες και τα έδρανα του βραχίονα ψεκασμού.

Για να καθαρίσετε τους βραχίονες ψεκασμού, ακολουθήστε τις παρακάτω οδηγίες:

1. Για να αφαιρέσετε τον βραχίονα ψεκασμού, τραβήξτε τον βραχίονα ψεκασμού προς τα πάνω.
2. Πλύνετε τον βραχίονα ψεκασμού με σαπουνόνερο και ζεστό νερό και χρησιμοποιήστε μια μαλακή βούρτσα για να καθαρίσετε τους πίδακα. Αντικαταστήστε τα αφού τα ξεπλύνετε καλά.

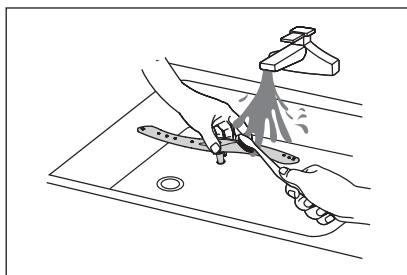
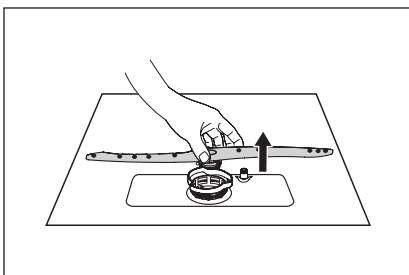

Φροντίδα Για Το Πλυντήριο πιάτων

Προφύλαξη από τον πάγο

Λάβετε μέτρα προστασίας από τον παγετό στο πλυντήριο πιάτων το χειμώνα. Κάθε φορά μετά τους κύκλους πλύσης, παρακαλούμε να λειτουργείτε ως εξής:

1. Διακόψτε την ηλεκτρική τροφοδοσία του πλυντηρίου πιάτων από την πηγή τροφοδοσίας.
2. Κλείστε την παροχή νερού και αποσυνδέστε το σωλήνα εισόδου νερού από τη βαλβίδα νερού.
3. Αποστραγγίστε το νερό από το σωλήνα εισόδου και τη βαλβίδα νερού. (Χρησιμοποιήστε μια κατσαρόλα για να μαζέψετε το νερό)
4. Επανασυνδέστε τον σωλήνα εισόδου νερού στη βαλβίδα νερού.
5. Αφαιρέστε το φίλτρο στον πυθμένα της μπανιέρας και χρησιμοποιήστε ένα σφουγγάρι για να απορροφήσετε το νερό στο κάρτερ.

Μετά από κάθε πλύση

Μετά από κάθε πλύσιμο, κλείστε την παροχή νερού στη συσκευή και αφήστε την πόρτα ελαφρώς ανοιχτή για λίγο, ώστε να μην παγιδεύονται υγρασία και οσμές μέσα.

Αφαιρέστε το βύσμα

Πριν από τον καθαρισμό ή τη συντήρηση, αφαιρείτε πάντα το φιν από την πρίζα.

Χωρίς διαλύτες ή λειαντικό καθαρισμό

Για να καθαρίσετε τα εξωτερικά και ελαστικά μέρη του πλυντηρίου πιάτων, μην χρησιμοποιείτε διαλύτες ή λειαντικά καθαριστικά προϊόντα. Χρησιμοποιήστε μόνο ένα πανί με ζεστό σαπουνόνερο.

Για να αφαιρέσετε σημεία ή λεκέδες από την επιφάνεια του εσωτερικού, χρησιμοποιήστε ένα πανί βρεγμένο με νερό, λίγο ξύδι ή ένα προϊόν καθαρισμού ειδικά σχεδιασμένο για πλυντήρια πιάτων.

Όταν δεν χρησιμοποιείται για μεγάλο χρονικό διάστημα

Συνιστάται να εκτελέσετε έναν κύκλο πλύσης με το πλυντήριο πιάτων άδειο και στη συνέχεια να βγάλετε το φιν από την πρίζα, να κλείσετε την παροχή νερού και να αφήσετε την πόρτα της συσκευής ελαφρώς ανοιχτή. Αυτό θα βοηθήσει τις σφραγίδες της πόρτας να διαρκέσουν περισσότερο και θα αποτρέψει τη δημιουργία οσμών μέσα στη συσκευή.

Μετακίνηση της συσκευής

Εάν η συσκευή πρέπει να μετακινηθεί, προσπαθήστε να τη διατηρήσετε σε κατακόρυφη θέση. Εάν είναι απολύτως απαραίτητο, μπορεί να τοποθετηθεί ανάσκελα.

Σφραγίσματα

Ένας από τους παράγοντες που προκαλούν τη δημιουργία οσμών στο πλυντήριο πιάτων είναι τα τρόφιμα που παραμένουν παγιδευμένα στα σφραγίσματα. Ο περιοδικός καθαρισμός με ένα υγρό σφουγγάρι θα αποτρέψει αυτό το φαινόμενο.

ΑΝΤΙΜΕΤΩΠΙΣΗ ΠΡΟΒΛΗΜΑΤΩΝ

Πριν από την κλήση για εξυπηρέτηση

Η ανασκόπηση των διαγραμμάτων στις επόμενες σελίδες μπορεί να σας γλιτώσει από την κλήση για σέρβις.

Πρόβλημα	Πιθανός Λόγος	Λύση
Το πλυντήριο πιάτων δεν ξεκινάει	• Η ασφάλεια έχει καεί ή η διακοπή του κυκλώματος έχει ενεργοποιηθεί.	Αντικαταστήστε την ασφάλεια ή επαναφέρετε το διακόπτη κυκλώματος. Απομακρύνετε τυχόν άλλες συσκευές που μοιράζονται το ίδιο κύκλωμα με το πλυντήριο πιάτων.
	• Η παροχή ρεύματος δεν είναι ενεργοποιημένη.	Βεβαιωθείτε ότι το πλυντήριο πιάτων είναι ενεργοποιημένο και ότι η πόρτα είναι καλά κλειστή. Βεβαιωθείτε ότι το καλώδιο τροφοδοσίας είναι σωστά συνδεδεμένο στην πρίζα.
	• Η πίεση του νερού είναι χαμηλή	Ελέγξτε ότι η παροχή νερού έχει συνδεθεί σωστά και ότι το νερό είναι ενεργοποιημένο.
	• Η πόρτα του πλυντηρίου πιάτων δεν έχει κλείσει σωστά.	Βεβαιωθείτε ότι κλείνετε σωστά την πόρτα και την ασφαλίζετε.
Το νερό δεν αντλείται από το πλυντήριο πιάτων	• Στριφτός ή παγιδευμένος σωλήνας αποστράγγισης.	Ελέγξτε τον σωλήνα αποστράγγισης.
	• Φίλτρο φραγμένο.	Ελέγξτε το χονδροειδές φίλτρο. (βλ. Ενότητα «Εσωτερική περιθαλψη»)
	• Βουλωμένος νεροχύτης κουζίνας.	Ελέγξτε το νεροχύτη της κουζίνας για να βεβαιωθείτε ότι αποστραγγίζεται καλά. Εάν το πρόβλημα είναι ο νεροχύτης της κουζίνας που δεν αποστραγγίζει, μπορεί να χρειαστείτε έναν υδραυλικό και όχι έναν τεχνικό για πλυντήρια πιάτων.
Αφρός στην μπανιέρα	• Λάθος απορρυπαντικό.	Χρησιμοποιήστε μόνο το ειδικό απορρυπαντικό πλυντηρίου πιάτων για να αποφύγετε τους αφρούς. Εάν συμβεί αυτό, ανοίξτε το πλυντήριο πιάτων και αφήστε τον αφρό να εξατμιστεί. Προσθέστε 1 λίτρο κρύο νερό στο κάτω μέρος του πλυντηρίου πιάτων. Κλείστε την πόρτα του πλυντηρίου πιάτων και, στη συνέχεια, επιλέξτε οποιοδήποτε κύκλο. Αρχικά, το πλυντήριο πιάτων θα αδειάσει το νερό. Ανοίξτε την πόρτα αφού ολοκληρωθεί το στάδιο της αποστράγγισης και ελέγξτε αν οι αφροί έχουν εξαφανιστεί. Επανάλαβετε εάν είναι απαραίτητο.
	• Χυμένο υγρό λάμπης.	Πάντα να σκουπίζετε αμέσως τις διαρροές λαμπρυντικού.
Βαμμένο εσωτερικό θαλάμου	• Μπορεί να έχει χρησιμοποιηθεί απορρυπαντικό με χρωστική ουσία.	Βεβαιωθείτε ότι το απορρυπαντικό δεν περιέχει χρωστικές ουσίες.
Λευκή μεμβράνη στην εσωτερική επιφάνεια	• Ορυκτά από σκληρό νερό	Για να καθαρίσετε το εσωτερικό, χρησιμοποιήστε το υγρό μαλακό πανί με απορρυπαντικό πιάτων και φορέστε λαστιχένια γάντια. Ποτέ μη χρησιμοποιείτε άλλο καθαριστικό εκτός από απορρυπαντικό πλυντηρίου πιάτων για τον κίνδυνο δημιουργίας αφρού ή αφρού.

Πρόβλημα	Πιθανός Λόγος	Λύση
Υπάρχουν λεκέδες σκουριάς στα μαχαιροπήρουνα	<ul style="list-style-type: none"> Τα επηρεαζόμενα αντικείμενα δεν είναι ανθεκτικά στη διάβρωση. 	Αποφύγετε το πλύσιμο αντικειμένων που δεν είναι ανθεκτικά στη διάβρωση στο πλυντήριο πιάτων.
	<ul style="list-style-type: none"> Δεν εκτελέστηκε πρόγραμμα μετά την προσθήκη αλατιού στο πλυντήριο πιάτων. Ίχνη αλατιού έχουν μπει στον κύκλο πλύσης. 	Να εκτελείτε πάντα ένα πρόγραμμα πλύσης χωρίς πιατικά μετά την προσθήκη αλατιού. Μην επιλέγετε τη λειτουργία Turbo (εάν υπάρχει), αφού προσθέσετε αλάτι πλυντηρίου πιάτων.
	<ul style="list-style-type: none"> Το καπάκι του μαλακτικού είναι χαλαρό. 	Ελέγξτε ότι το καπάκι του αποσκληρυντή είναι ασφαλές.
Θόρυβος από το πλυντήριο πιάτων	<ul style="list-style-type: none"> Ένας βραχιόνιας ψεκασμού χτυπάει πάνω σε ένα αντικείμενο σε ένα καλάθι 	Διακόψτε το πρόγραμμα και επανατοποθετήστε τα αντικείμενα που εμποδίζουν τον βραχιώνα ψεκασμού.
Θόρυβος κροταλισματος στο πλυντήριο πιάτων	<ul style="list-style-type: none"> Τα πιατικά είναι χαλαρά στο πλυντήριο πιάτων. 	Διακόψτε το πρόγραμμα και αναδιατάξτε τα είδη σερβιρίσματος.
Θόρυβος χτυπήματος στους σωλήνες νερού	<ul style="list-style-type: none"> Αυτό μπορεί να οφείλεται στην επιτόπου εγκατάσταση ή στη διατομή των σωληνώσεων. 	Αυτό δεν έχει καμία επίδραση στη λειτουργία του πλυντηρίου πιάτων. Εάν έχετε αμφιβολίες, επικοινωνήστε με έναν εξειδικευμένο υδραυλικό.
Τα πιάτα δεν είναι καθαρά	<ul style="list-style-type: none"> Τα πιάτα δεν φορτώθηκαν σωστά. Το πρόγραμμα δεν ήταν αρκετά δυνατό. 	Ανατρέξτε στην ενότητα «Προετοιμασία και φόρτωση πιάτων». Επιλέξτε ένα πιο εντατικό πρόγραμμα.
	<ul style="list-style-type: none"> Δεν διανεμήθηκε αρκετό απορρυπαντικό. 	Χρησιμοποιήστε περισσότερο απορρυπαντικό ή αλλάξτε το απορρυπαντικό σας.
	<ul style="list-style-type: none"> Τα αντικείμενα εμποδίζουν την κίνηση των βραχιόνων ψεκασμού. 	Επανατοποθετήστε τα αντικείμενα έτσι ώστε το σπρέι να μπορεί να περιστρέφεται ελεύθερα.
	<ul style="list-style-type: none"> Ο συνδυασμός φίλτρων δεν είναι καθαρός ή δεν έχει τοποθετηθεί σωστά στη βάση του πλυντηρίου. Αυτό μπορεί να προκαλέσει μπλοκάρισμα των πιδάκων του βραχιώνα ψεκασμού. 	Καθαρίστε και/ή τοποθετήστε σωστά το φίλτρο. Καθαρίστε τους πίδακες του βραχιώνα ψεκασμού.
Θολότητα στα γυάλινα σκεύη.	<ul style="list-style-type: none"> Συνδυασμός μαλακού νερού και υπερβολικής ποσότητας απορρυπαντικού. 	Χρησιμοποιήστε λιγότερο απορρυπαντικό αν έχετε μαλακό νερό και επιλέξτε μικρότερο κύκλο πλύσης για να πλύνετε τα γυάλινα σκεύη και να τα καθαρίσετε.

Πρόβλημα	Πιθανός λόγος	Λύση
Μαύρα ή γκρι σημάρδια στα πιάτα	<ul style="list-style-type: none"> Τα σκεύη αλουμινίου έχουν τριβεί με τα πιάτα 	Χρησιμοποιήστε ένα ήπιο λειαντικό καθαριστικό για να εξαλείψετε αυτά τα σημάρδια.
Απορρυπαντικό που έμεινε στο διανομέα	<ul style="list-style-type: none"> Διανομέας απορρυπαντικού μπλοκ πιάτων 	Επαναφόρτωση των πιάτων σωστά.
Τα πιάτα δεν στεγνώνουν	<ul style="list-style-type: none"> Ακατάλληλη φόρτωση 	Χρησιμοποιήστε γάντια εάν υπάρχουν υπολείμματα απορρυπαντικού στα πιάτα για να αποφύγετε δερματικούς ερεθισμούς.
	<ul style="list-style-type: none"> Τα πιάτα απομακρύνονται πολύ σύντομα 	Μην αδειάζετε το πλυντήριο πιάτων αμέσως μετά την πλύση. Ανοίξτε ελαφρά την πόρτα ώστε να βγει ο ατμός. Βγάλτε τα πιάτα μέχρι η εσωτερική θερμοκρασία να είναι ασφαλής για να τα αγγίξετε. Ξεφορτώστε πρώτα το κάτω καλάθι για να αποτρέψετε τη ρίψη νερού από το επάνω καλάθι.
	<ul style="list-style-type: none"> Έχει επιλεγεί λάθος πρόγραμμα. 	Με ένα σύντομο πρόγραμμα, η θερμοκρασία πλύσης είναι χαμηλότερη, μειώνοντας την απόδοση καθαρισμού. Επιλέξτε ένα πρόγραμμα με μεγάλο χρόνο πλύσης.
	<ul style="list-style-type: none"> Χρήση μαχαιροπήρουνων με επίστρωση χαμηλής ποιότητας. 	Η αποστράγγιση του νερού είναι πιο δύσκολη με αυτά τα είδη. Τα μαχαιροπήρουνα ή τα πιάτα αυτού του τύπου δεν είναι κατάλληλα για πλύσιμο στο πλυντήριο πιάτων.

ΠΡΟΕΙΔΟΠΟΙΗΣΗ

Η αυτοεπισκευή ή η μη επαγγελματική επισκευή μπορεί να προκαλέσει σοβαρούς κινδύνους για την ασφάλεια του χρήστη της συσκευής και να επηρεάσει την εγγύηση.

Διαθεσιμότητα Τα Ανταλλακτικών

- Επτά χρόνια μετά τη διάθεση της τελευταίας μονάδας του μοντέλου στην αγορά: Κινητήρας, αντλία κυκλοφορίας και αποστράγγισης, θερμάστρες και θερμαντικά στοιχεία, συμπεριλαμβανομένων των αντλιών θερμότητας (ξεχωριστά ή σε πακέτο), σωληνώσεις και σχετικός εξοπλισμός, συμπεριλαμβανομένων όλων των εύκαμπτων σωλήνων, βαλβίδων, φίλτρων και αναστολέων νερού, δομικά και εσωτερικά μέρη που σχετίζονται με συγκροτήματα θυρών (ξεχωριστά ή σε πακέτο), πλακέτες τυπωμένων κυκλωμάτων, ηλεκτρονικές οθόνες, διακόπτες, θερμοστάτες και αισθητήρες, λογισμικό και υλικό λογισμικό, συμπεριλαμβανομένου του λογισμικού επαναφοράς.
- Δέκα χρόνια μετά τη διάθεση της τελευταίας μονάδας του μοντέλου στην αγορά: Μεντεσέδες και τσιμούχες πόρτας, άλλες στεγανοποιήσεις, βραχίονες ψεκασμού, φίλτρα αποστράγγισης, εσωτερικές σχάρες και πλαστικά περιφερειακά, όπως καλάθια και καπάκια.

ΚΩΔΙΚΟΙ ΣΦΑΛΜΑΤΩΝ

Εάν υπάρχει δυσλειτουργία, το πλυντήριο πιάτων θα εμφανίσει έναν κωδικό σφάλματος. Ο παρακάτω πίνακας παρουσιάζει τους πιθανούς κωδικούς σφάλματος και τις αιτίες τους.

Πρόβλημα	Πιθανός λόγος	Λύση
E1	<ul style="list-style-type: none">Μεγαλύτερος χρόνος εισόδου.	Οι βρύσες δεν ανοίγουν ή η εισαγωγή νερού είναι περιορισμένη ή η πίεση του νερού είναι πολύ χαμηλή.
E3	<ul style="list-style-type: none">Δεν επιτυγχάνεται η απαιτούμενη θερμοκρασία.	Δυσλειτουργία του θερμαντικού στοιχείου.
E4	<ul style="list-style-type: none">Ξεχειλίζει.	Κάποιο στοιχείο του πλυντηρίου πιάτων έχει διαρροές.
Ed	<ul style="list-style-type: none">Αποτυχία επικοινωνίας μεταξύ της κύριας πλακέτας κυκλώματος με την πλακέτα κυκλώματος οθόνης.	Ανοιχτό κύκλωμα ή διακοπή καλωδίωσης για την επικοινωνία.

ΠΡΟΕΙΔΟΠΟΙΗΣΗ

- Εάν παρουσιαστεί υπερχειλίση, κλείστε την κύρια παροχή νερού πριν καλέσετε ένα σέρβις.
- Εάν υπάρχει νερό στο δοχείο βάσης λόγω υπερπλήρωσης ή μικρής διαρροής, το νερό πρέπει να αφαιρεθεί πριν επανεκκινήσετε το πλυντήριο πιάτων.
- Εάν υπάρχει κωδικός σφάλματος που δεν μπορεί να επιλυθεί, ζητήστε επαγγελματική βοήθεια.

ΕΜΠΟΡΙΚΆ ΣΉΜΑΤΑ, ΠΝΕΥΜΑΤΙΚΆ ΔΙΚΑΙΏΜΑΤΑ ΚΑΙ ΝΟΜΙΚΉ ΔΉΛΩΣΗ

 το λογότυπο, τα λεκτικά σήματα, η εμπορική ονομασία, η εμπορική ενδυμασία και όλες οι εκδόσεις τους είναι πολύτιμα περιουσιακά στοιχεία του Ομίλου Midea και/ή των θυγατρικών του («Midea»), στα οποία η Midea κατέχει εμπορικά σήματα, πνευματικά δικαιώματα και άλλα δικαιώματα πνευματικής ιδιοκτησίας, καθώς και κάθε υπεραξία που προέρχεται από τη χρήση οποιοδήποτε μέρος ενός εμπορικού σήματος Midea. Η χρήση του εμπορικού σήματος της Midea για εμπορικούς σκοπούς χωρίς την προηγούμενη γραπτή συγκατάθεση της Midea μπορεί να συνιστά παραβίαση εμπορικού σήματος ή αθέμιτο ανταγωνισμό κατά παράβαση των σχετικών νόμων.

Το παρόν εγχειρίδιο δημιουργήθηκε από τη Midea και η Midea διατηρεί όλα τα πνευματικά δικαιώματα. Καμία οντότητα ή άτομο δεν μπορεί να χρησιμοποιήσει, να αντιγράψει, να τροποποιήσει, να διανείμει εν όλω ή εν μέρει το παρόν εγχειρίδιο ή να το συνδυάσει ή να το πωλήσει με άλλα προϊόντα χωρίς την προηγούμενη γραπτή συγκατάθεση της Midea.

Όλες οι περιγραφόμενες λειτουργίες και οδηγίες ήταν ενημερωμένες κατά τη στιγμή της εκτύπωσης του παρόντος εγχειριδίου. Ωστόσο, το πραγματικό προϊόν ενδέχεται να διαφέρει λόγω βελτιωμένων λειτουργιών και σχεδίων.

ΔΙΑΘΕΣΗ ΚΑΙ ΑΝΑΚΥΚΛΩΣΗ

Σημαντικές οδηγίες για το περιβάλλον

Συμμόρφωση με την οδηγία ΑΗΗΕ και απόρριψη του απορριπτόμενου προϊόντος: Αυτό το προϊόν συμμορφώνεται με την οδηγία της ΕΕ για τα ΑΗΗΕ (2012/19/ΕΕ). Αυτό το προϊόν φέρει σύμβολο ταξινόμησης για τα απόβλητα ηλεκτρικού και ηλεκτρονικού εξοπλισμού (ΑΗΗΕ).

Το σύμβολο αυτό υποδεικνύει ότι το προϊόν αυτό δεν πρέπει να απορρίπτεται μαζί με άλλα οικιακά απορρίμματα στο τέλος της διάρκειας ζωής του. Η χρησιμοποιημένη συσκευή πρέπει να επιστραφεί στο επίσημο σημείο συλλογής για την ανακύκλωση ηλεκτρικών ηλεκτρονικών συσκευών. Για να βρείτε αυτά τα συστήματα συλλογής, επικοινωνήστε με τις τοπικές αρχές ή το κατάστημα λιανικής πώλησης από όπου αγοράστηκε το προϊόν. Κάθε νοικοκυριό διαδραματίζει σημαντικό ρόλο στην ανάκτηση και ανακύκλωση των παλαιών συσκευών. Η κατάλληλη απόρριψη της χρησιμοποιημένης συσκευής συμβάλλει στην πρόληψη πιθανών αρνητικών συνεπειών για το περιβάλλον και την ανθρώπινη υγεία.



Συμμόρφωση με την οδηγία RoHS

Το προϊόν που αγοράσατε συμμορφώνεται με την οδηγία RoHS της ΕΕ (2011/65/ΕΕ). Δεν περιέχει επιβλαβή και απαγορευμένα υλικά που αναφέρονται στην οδηγία.

Πληροφορίες συσκευασίας

Τα υλικά συσκευασίας του προϊόντος κατασκευάζονται από ανακυκλώσιμα υλικά σύμφωνα με τους εθνικούς περιβαλλοντικούς κανονισμούς. Μην απορρίπτετε τα υλικά συσκευασίας μαζί με τα οικιακά ή άλλα απόβλητα. Να τα μεταφέρετε στα σημεία συλλογής υλικών συσκευασίας που έχουν οριστεί από τις τοπικές αρχές.

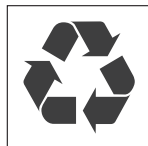

ΕΙΔΟΠΟΪΗΣΗ ΠΡΟΣΤΑΣΙΑΣ ΔΕΔΟΜΈΝΩΝ

Για την παροχή των υπηρεσιών που έχουν συμφωνηθεί με τον πελάτη, συμφωνούμε να συμμορφωνόμαστε χωρίς περιορισμούς με όλους τους όρους της ισχύουσας νομοθεσίας περί προστασίας δεδομένων, σύμφωνα με τις συμφωνημένες χώρες εντός των οποίων θα παρέχονται οι υπηρεσίες στον πελάτη, καθώς και, όπου ισχύει, με τον Γενικό Κανονισμό Προστασίας Δεδομένων της ΕΕ (GDPR).

Σε γενικές γραμμές, η επεξεργασία των δεδομένων μας γίνεται για να εκπληρώσουμε την υποχρέωσή μας στο πλαίσιο της σύμβασης μαζί σας και για λόγους ασφάλειας των προϊόντων, για να διασφαλίσουμε τα δικαιώματά σας σε σχέση με την εγγύηση και τις ερωτήσεις καταχώρισης προϊόντων. Σε ορισμένες περιπτώσεις, αλλά μόνο εφόσον διασφαλίζεται η κατάλληλη προστασία των δεδομένων, τα δεδομένα προσωπικού χαρακτήρα ενδέχεται να διαβιβαστούν σε παραλήπτες που βρίσκονται εκτός του Ευρωπαϊκού Οικονομικού Χώρου.

Περαιτέρω πληροφορίες παρέχονται κατόπιν αιτήματος. Μπορείτε να επικοινωνήσετε με την Προστασία Δεδομένων μέσω του **MideaDPO@midea.com**. Για να ασκήσετε τα δικαιώματά σας, όπως το δικαίωμα εναντίωσης στην επεξεργασία των προσωπικών σας δεδομένων για σκοπούς άμεσου μάρκετινγκ, επικοινωνήστε μαζί μας μέσω του **MideaDPO@midea.com**. Για περισσότερες πληροφορίες, ακολουθήστε τον κωδικό QR.

ΔΗΛΩΣΗ ΣΥΜΜΟΡΦΩΣΗΣ

ΚΟΚΚΙΝΗ Δήλωση Συμμόρφωσης (DoC)

Εμείς,

Foshan Shunde Midea Washing Appliances Mfg. Co., Ltd.

No. 20, Gangqian Road, Beijiao, Shunde, Foshan, Guangdong, 528311 P.R.China

Δηλώνουμε με αποκλειστική μας ευθύνη ότι το προϊόν:

Όνομα προϊόντος: Πλυντήριο πιάτων

Εμπορική ονομασία: Midea

Τύπος ή μοντέλο: MDWTT0802MS-WF

Σχετικές συμπληρωματικές πληροφορίες:

(π.χ. παρτίδα, αριθμός παρτίδας ή σειράς, πηγές και αριθμός ειδών)

Το οποίο αναφέρεται η παρούσα δήλωση συμμορφώνεται με τις βασικές απαιτήσεις και τις άλλες σχετικές απαιτήσεις της Οδηγίας ΑΠΕ (2014/53/ΕΕ).

Το προϊόν συμμορφώνεται με τα ακόλουθα πρότυπα ή/και άλλα κανονιστικά έγγραφα:

ΥΓΕΙΑ & ΑΣΦΑΛΕΙΑ (άρθρο 3 παράγραφος 1 στοιχείο α):

EN 62311:2008, EN 50665:2017,

EN 60335-2-5:2015, EN 60335-1:2012/A2:2019,

EN 62233:2008

EMC (άρθρο 3 παράγραφος 1 στοιχείο β): ETSI EN 301 489-17 V3.2.4 (2020-09) ,

ETSI EN 301 489-1 V2.2.3 (2019-11) , EN 55014-1:2017, EN 55014-2:2015,

EN IEC 61000-3-2:2019, EN 61000-3-3:2013/A1:2019

ΕΙΔΟΣ (άρθρο 3 παράγραφος 2): ETSI EN 300 328 V2.2.2 (2019-07)

ΆΛΛΑ (συμπεριλαμβανομένου του άρθρο 3 παράγραφος 3 και εθελοντικών προδιαγραφών):

.....

(τίτλος ή/και αριθμός και ημερομηνία έκδοσης των προτύπων ή άλλων κανονιστικών εγγράφων)

Περιορισμός εγκυρότητας (εάν υπάρχει):

Συμπληρωματικές πληροφορίες:

Εμπλεκόμενος κοινοποιημένος φορέας:.....

Τεχνικός φάκελος που τηρείται από: Foshan Shunde Midea Washing Appliances Mfg. Co., Ltd.

Τόπος και ημερομηνία έκδοσης (του παρόντος DoC): Foshan/2020-12-25.....

Υπογεγραμμένο από ή για τον κατασκευαστή:

(Υπογραφή εξουσιοδοτημένου προσώπου)



Όνομα (σε έντυπη εκτύπωση):.....Ke Ningsheng.....

Τίτλος:.....Μηχανικός Προϊόντων.....



www.midea.com

00000000000000

此红框内丝印此用户手册对应的14位物料编码 红色框不需印刷
字体为Gotham-Book 8pt 位置大小严格按图纸操作